



Kurum Profili

KLEMSAN ELEKTRİK ELEKTRONİK SANAYİ VE TİCARET A.Ş., 1974 yılında İzmir'de kurulmuştur. Ülkemizde konusunun ilk ve tek üretici kuruluşu olan KLEMSAN, kuruluşundan bugüne gerçekleştirdiği tasarım, katma değerli ürünler ve yatırımlarla ülke ekonomisine katkıda bulunmaktadır.

Klemsan, TSE belgeli, Avrupa Birliği teknik şartnamelerine ve uluslararası standartlara uyumlu VDE, ATEX, CE, UL, cUL, CSA, DNV ve GOST-R belgelerine sahip ürünlerini, İzmir Kemalpaşa'da bulunan fabrikasında, ISO 9001 Kalite Güvence Sistemi ve ISO 14001 Çevre Yönetim Sistemi altında üretmektedir.

Satış ve Pazarlama organizasyonunu İzmir Merkez' in yanısıra İstanbul, Ankara, Bursa ve Adana'da bulunan Bölge Müdürlükleri ve 73 satıcı bayisiyle tüm ülkeye yayan KLEMSAN, Türkiye pazarının tamamına hitap ettiği gibi, 1998 yılında başlattığı ihracat hamlesi ile aralarında Rusya, Romanya, Kazakistan, A.B.D, Kanada, Brezilya, Şili, Güney Kore, Avustralya, Almanya, İtalya, Fransa, İngiltere, Danimarka, Norveç, Finlandiya, Tayvan, Fas, BAE, Suudi Arabistan, Suriye, Mısır, Tunus gibi ülkelerin de bulunduğu 48 ülkeye ihracat yapmaktadır.

Klemsan, ana faaliyet alanı olan klemens ve aksesuarlarının üretim adetlerini her geçen gün artırırken ürün portföyüne de sürekli yeni ürünler katmaya devam etmektedir. Ana ürün gruplarının yanında elektronik ve otomasyon modülleri, sinyal kutuları, rakorlar, kablo bağları, kablo kanalları, spiraller, yüksük ve pabuçlar, el aletleri, etiketleme sistemi, endüstriyel fiş-prizler ile sektörde kaliteli ürün ve hizmet anlayışının önde gelen temsilcilerinden biri olarak tüm müşterilerine geniş bir yelpaze sunmaktadır.

Teknolojiye ve otomasyona sürekli yatırımlar yapan, bilgisayar kontrollü makine parkını ve otomatik montaj hattını geliştirerek ürün kalitesi, üretim kapasitesini ve verimliliğini, arttıran ve arttırmaya devam eden KLEMSAN, AR-GE departmanı tarafından geliştirilen yeni ürünlerini iç ve dış pazara sunabilmek, standart ve kaliteden ödün vermeden faaliyetlerini sürekli olarak iyileştirmek, müşteri odaklı çalışarak müşteri memnuniyetinin devamlılığını sağlamak bilinciyle çalışmalarına devam etmektedir.

Ray klemens serisinin ve otomasyon ürünleri yelpazesinin geliştirilmesi öncelikli gerçekleşecek projeler olup, ürün gamımız büyümeye devam edecektir. Sürekli gelişim içinde olarak ürün ve hizmet kalite seviyesini yükseltmek ve sektöründe lider olmak Klemsan'ın ana hedefidir.

Профиль Компании

С 1974 года компания KLEMSAN ELECTRIC & ELECTRONIC INC. Является первым и единственным в Турции производителем качественных клеммников, наконечников, маркировки, электрических и электронных компонентов, а также вспомогательных устройств.

Компания KLEMSAN предлагает обширную номенклатуру изделий, выполненных в соответствии с нормами CE и CB удовлетворяющих стандартам VDE, UL, CSA, ATEX, DNV и GOST R. Именно соответствие этим стандартам, а также сертификация производства и стандарт качества ISO 9001 и ISO 14001 позволяет работать на европейском и американском рынках.

Компания KLEMSAN имеет региональные отделения не только в Стамбуле, Анкаре и Адане, но и располагает целой дистрибьюторской сетью, состоящей из 73 отделений в Турции и удерживает самую большую долю рынка. В настоящий момент KLEMSAN экспортирует свою продукцию в 48 стран мира, включая США, Канада, Бразилия, Италия, Франция, Англия, Испания, Дания, Россия, Израиль, Тайвань, Объединенные Арабские Эмираты, Марокко, Саудовскую Аравию, Сирия, Иран, Египет, С. Корея, и д.

Оглавление / table of contents

1	Клеммы и Аксессуары <i>Rail Terminals and Accessories</i> _____	18 - 85
	Винтовые Клеммы / <i>Screw Connection Terminals</i>	
	• Серия AVK / <i>AVK Series</i> _____	18 - 33
	• Серия PEK / <i>PEK Series</i> _____	34 - 39
	• Серия MVK / <i>MVK Series</i> _____	40 - 41
	• Двухъярусные Клеммы / <i>Multilevel Terminals</i> _____	42 - 49
	• Клеммы с Размыкателями / <i>Fuse and Disconnect Terminals</i> _____	50 - 55
	• Измерительные Клеммы / <i>Test and Disconnect terminals</i> _____	56 - 57
	• Клеммы AVK 4C - AYK / <i>AVK 4C - AYK Terminals</i> _____	58 - 59
	• Клеммы с электронными компонентами / <i>Electronic Terminals</i> _____	60 - 61
	Pratik Yay Basklı Klemesler / Practical Spring Clamp Terminals _____	62 - 71
	• PYK Serisi / <i>PYK Series</i> _____	62 - 65
	• Çok Katlı Klemesler / <i>Multilevel Terminals</i> _____	66 - 69
	• Sigortalı ve Ayırma Klemesleri / <i>Fuse and Disconnect Terminals</i> _____	70 - 71
	Пружинные Клеммы / <i>Spring Clamp Terminals</i> _____	72 - 95
	• Клеммы YBK / <i>YBK Series</i> _____	72 - 75
	• Клеммы MYK / <i>MYK Series</i> _____	76 - 77
	• Двухъярусные Пружинные Клеммы / <i>Multilevel Terminals</i> _____	78 - 85
	• Клеммы с Держателем Предохранителя / <i>Fuse and Disconnect Terminals</i> _____	86 - 89
	• Клеммы YBK E - YBK C / <i>YBK E - YBK C Series</i> _____	90 - 93
	• Клеммы PCY / <i>PCY Series</i> _____	94 - 95
2	Другие серии клемм <i>Other Terminals for Different Applications</i> _____	96 - 101
	Клеммники для Трансформатора / <i>Transformer Terminals</i> _____	96 - 97
	Промышленные Разъемы / <i>Junction Box & Terminal Strips</i> _____	98 - 99
	Фиксирующие Зажимы / <i>Clamping Yokes</i> _____	100 - 101
3	Маркировки <i>Marking Systems</i> _____	102 - 105
4	Кабельные Стяжки <i>Cable Ties</i> _____	106 - 107
5	Сигнальные Модули <i>Signal Modules</i> _____	108
6	Гильзовые Наконечники <i>End Sleeves and Insulated Terminals</i> _____	109 - 111
7	Кабельные Вводы из Латунни <i>Brass and Rubber Cable Glands</i> _____	112
8	Перфорированные Короба <i>Wiring Ducts with Accessories</i> _____	113
9	Индекс <i>Index</i> _____	115 - 132

AVK 2.5
304 120



Страница / Page: 18

AVK 4
304 130



Страница / Page: 18

AVK 6
304 140



Страница / Page: 18

AVK 10
304 150



Страница / Page: 18

AVK 16
304 160



Страница / Page: 18

AVK 16 RD
304 240

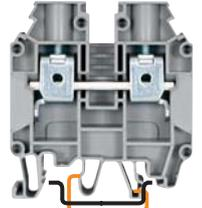

Страница / Page: 20

AVK 50
304 330



Страница / Page: 23

AVK 95
304 340

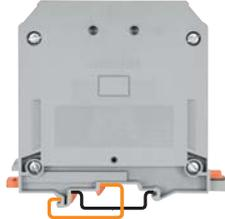

Страница / Page: 23

AVK 150
304 350



Страница / Page: 23

AVK 240
304 360



Страница / Page: 23

AVK 2,5 / 4 T
334 120



Страница / Page: 26

AVK 6 / 10 T
334 140



Страница / Page: 27

AVK 16 / 35 T
334 160



Страница / Page: 27

AVK 16 T RD
334 200



Страница / Page: 28

AVK 2.5 CC
324 909



Страница / Page: 31

AVK 2.5T RD
334 170



Страница / Page: 32

AVK 4T RD
334 180

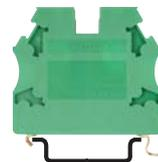

Страница / Page: 33

AVK 2.5 CCT
334 220



Страница / Page: 33

PIK 2.5 N
317 109

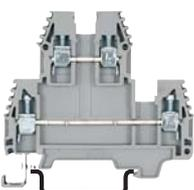

Страница / Page: 42

PIK 2.5 NK
317 129



Страница / Page: 43

PIK 2.5 ND
317 229



Страница / Page: 43

PIK 2.5 NLD
---9



Страница / Page: 43

AVK 35
304 170



Страница / Page: 21

AVK 35 RD
304 250



Страница / Page: 21

AVK 35 IRD
304 260



Страница / Page: 21

AVK 70
304 190



Страница / Page: 21

AVK 95 B
304 300



Страница / Page: 25

AVK 150 B
304 310



Страница / Page: 25

AVK 240 B
304 320



Страница / Page: 25

AVK 35 T RD
334 210



Страница / Page: 29

AVK 50 T
334 190



Страница / Page: 29

AVK 2.5 RD
304 200



Страница / Page: 30

AVK 4 RD
304 210



Страница / Page: 31

MVK 2.5
304 429



Страница / Page: 40

MVK 4
304 439



Страница / Page: 41

MVK 2.5 T
334 420



Страница / Page: 41

MVK 4 T
334 430



Страница / Page: 41

PIK 4 N
319 109

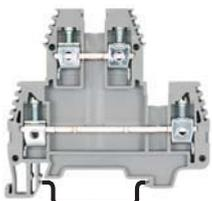

Страница / Page: 44

PIK 4 NK
319 129

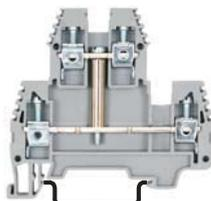

Страница / Page: 45

PIK 4 ND
319 229

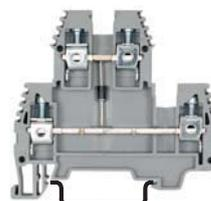

Страница / Page: 45

PIK 4 NLD
319 -9



Страница / Page: 45

PUK 3
324 109

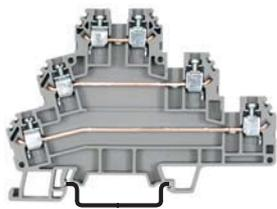

PUK 2 T
324 209



PUK 3 T
324 309

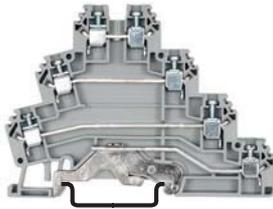

PUK 3 S
324 409

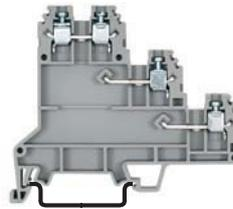

PUK 3 SLD (NPN)
324 419

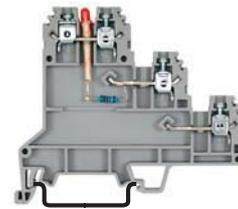

Страница / Page: 46

Страница / Page: 47

Страница / Page: 47

Страница / Page: 48

Страница / Page: 49

ASK 2 S
351 109

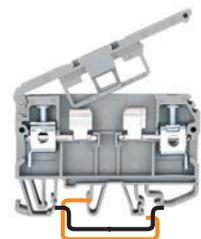

ASK 2 LD
--- --9

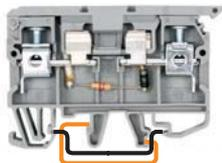

ASK 3 M
355 109



ASK 3 MLD
--- --9



ASK 4 FS
353 309



Страница / Page: 52

Страница / Page: 52

Страница / Page: 53

Страница / Page: 53

Страница / Page: 53

WGO 1
370 500

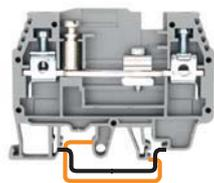

WGO 2
375 502

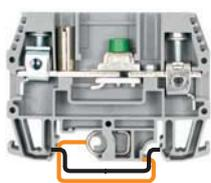

WGO 3
375 692



WGL
375 791

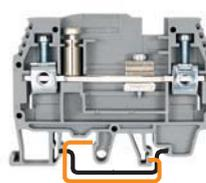

AVK 4 C
325 109

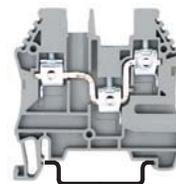

Страница / Page: 56

Страница / Page: 57

Страница / Page: 57

Страница / Page: 57

Страница / Page: 58

PYK 2.5 T
336 500

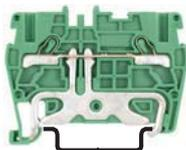

PYK 4 T
336 510

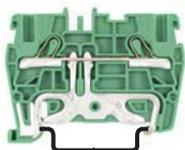

PYK 6 T
336 520

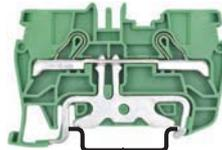

PYK 10 T
336 530

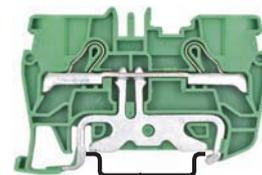

Страница / Page: 64

Страница / Page: 65

Страница / Page: 65

Страница / Page: 65

PYK 2.5-3F
307 199

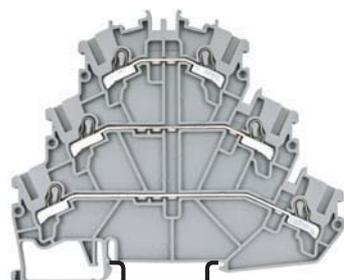

PYK 2.5-2FT
307 189



PYK 2.5-3FT
307 219



Страница / Page: 68

Страница / Page: 69

Страница / Page: 69

PUK 3 SLD (PNP)
324 429

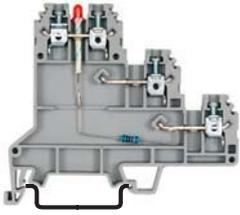

Страница / Page: 49

ASK 2 B
360 119

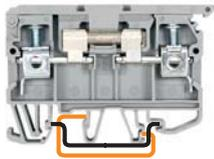

Страница / Page: 50

ASK 3 A
353 109



Страница / Page: 50

ASK 3 MB
363 009

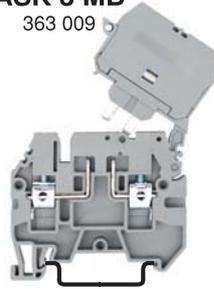

Страница / Page: 51

ASK 3 FB
362 009



Страница / Page: 51

ASK 4 B
362 129



Страница / Page: 51

ASK 3 F
354 109



Страница / Page: 54

ASK 3 FLD
--- --9



Страница / Page: 54

ASK 4 S
351 129



Страница / Page: 55

ASK 4 LD
--- --9

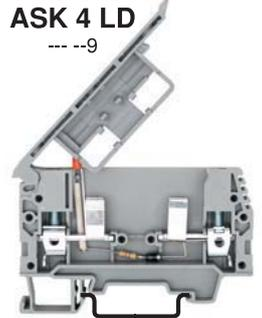

Страница / Page: 55

PYK 2.5
307 109

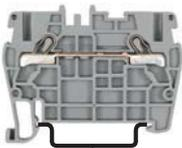

Страница / Page: 62

PYK 4
307 119

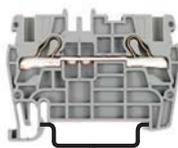

Страница / Page: 63

PYK 6
307 129

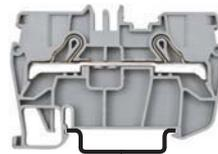

Страница / Page: 63

PYK 10
306 139

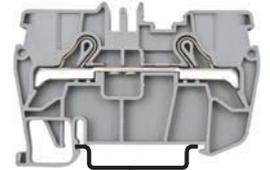

Страница / Page: 63

PYK 2.5-2F
307 179



Страница / Page: 66

PYK 2.5-2FK
307 239



Страница / Page: 67

PYK 2.5-2FLD
307 --9

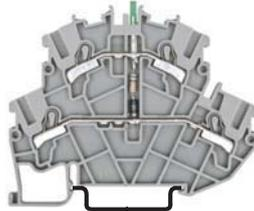

Страница / Page: 67

PYK 4-2F
307 279

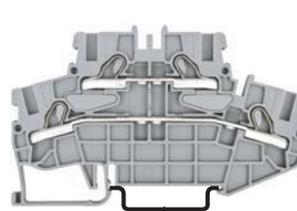

Страница / Page: 67

PYK 4-E
307 229

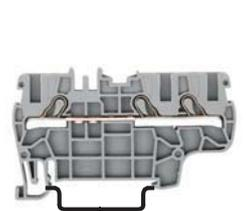

Страница / Page: 67

PYK 4 S
307 179



Страница / Page: 70

PYK 4 SLD
307 239



Страница / Page: 71

PYK 4 I
307 --9



Страница / Page: 71

PYK 4 ILD
307 279



Страница / Page: 71

YBK 2.5
306 229



Страница / Page: 72

YBK 4
306 239

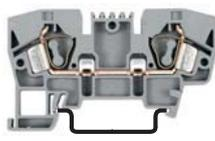

Страница / Page: 73

YBK 6
306 249

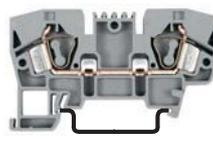

Страница / Page: 73

YBK 10
306 259



Страница / Page: 73

MYK 2.5
306 429



Страница / Page: 76

MYK 2.5 T
336 420



Страница / Page: 77

MYPK 2.5
306 439



Страница / Page: 77

MYSK 2.5
306 449



Страница / Page: 77

YBK 4-2 F
318 109



Страница / Page: 80

YBK 4-2 FK
318 129



Страница / Page: 81

YBK 4-2 FD
318 219/229



Страница / Page: 81

YBK 4-2 FLD
--- ---



Страница / Page: 81

YBK 3 S
324 709



Страница / Page: 84

YBK 3 SLD (NPN)
324 719

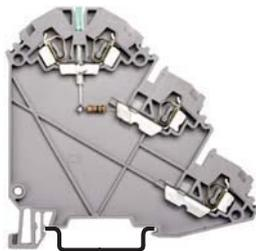

Страница / Page: 85

YBK 3 SLD (PNP)
324 709

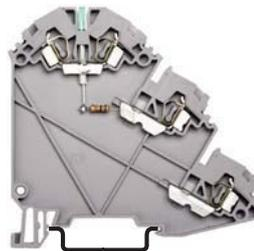

Страница / Page: 85

YBK S
355 119



Страница / Page: 86

YBK SB
363 109



Страница / Page: 87

YBK 2.5 E
326 059



Страница / Page: 90

YBK 2.5 C
326 109



Страница / Page: 91

YBK 2.5 CX2
326 209



Страница / Page: 91

YBK 2.5 CD
326 219



Страница / Page: 92

YBK 2.5 CLD
326 --9



Страница / Page: 93

YBK 2,5 T
336 220

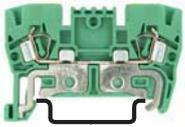

Страница / Page: 74

YBK 4 T
336 230



Страница / Page: 75

YBK 6 T
336 240



Страница / Page: 75

YBK 10 T
336 250



Страница / Page: 75

YBK 2.5-2 F
316 109

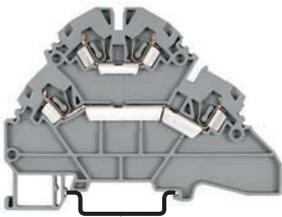

Страница / Page: 78

YBK 2.5-2 FK
316 129

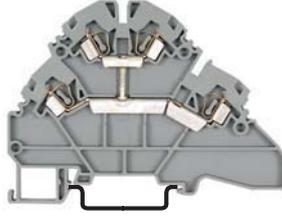

Страница / Page: 79

YBK 2.5-2 FD
316 219/229

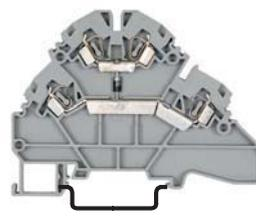

Страница / Page: 79

YBK 2.5-2 FLD
316 --9

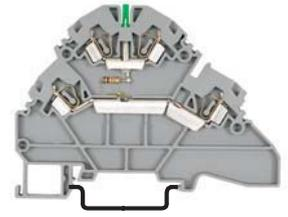

Страница / Page: 79

YBK 2.5-3 F
324 509



Страница / Page: 82

YBK 2.5-2 FT
324 809



Страница / Page: 83

YBK 2.5-3 FT
324 609



Страница / Page: 83

YBK SLD
--- --9



Страница / Page: 87

YBK 2.5 A
353 209



Страница / Page: 87

YBK I
355 129



Страница / Page: 88

YBK IB
363 209



Страница / Page: 89

YBK ILD
--- --9



Страница / Page: 89

YBK 2.5 CT
336 100



Страница / Page: 93

YBK 2.5 ET
336 110

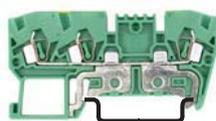

Страница / Page: 93

PCY 2.5
364 019



Страница / Page: 94

PCY 2.5 N
364 011



Страница / Page: 94

PCY 2.5 E
364 059



Страница / Page: 95

PCY 2.5 L
364 --9



Страница / Page: 95

Клеммы / TERMINAL BLOCKS

Клеммы - предназначены в первую очередь для промышленного или иного применения, закрепляемых на носителе и служащих для создания механических и электрических соединений для медных проводов. Шинные клеммы должны принимать и зажимать провода минимум на 2 ступени меньше по сечению, чем определено для данной клеммы. - Открытая сторона клемм всегда закрывается при помощи концевых пластин или разделительных перегородок.разделительных перегородок. - Концевые стопоры монтируются в начале и в конце клеммного ряда.



Terminal blocks are components and systems the main function of which is to ensure safe and secure electrical and mechanical conductor connections. The term covers all conceivable types, designs and forms of connection. From the application point of view, the most important group of terminals is that of rail mounted modular terminal blocks.

- The current carrying bar must be made of metals which reduce electrical losses to minimum.
- Insulation material must be nonflammable and self extinguishing.
- The screw must not be loosened due to vibration.
- The current carrying bar must have such a form that the conductor has a strong contact area in the connection point.

The terminal block series should have a complete range together with all the accessories to provide the best solutions in an ideal area.

Подключения проводов / CONNECTION SYSTEMS

Винтовая Клемма: Зажимной механизм прижимает подключаемый провод к токоведущей шине, изготовленной из меди или электротехнической латуни высокого качества. В итоге контакт провода и клеммы получается герметичным и устойчивым к ударам и вибрациям.

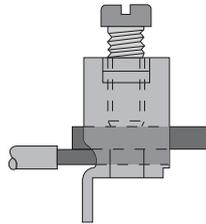

SCREW CONNECTION : This is the most popular of all known methods of connection. Screw connection refers to any connection in which the conductor is stripped of its insulation and clamped without any special preparation. Klemsan screw clamp system is built in protection against loosening.

При завинчивании прижимного винта стальной корпус зажимной клетки деформируется, и верхняя пластина отходит от корпуса клетки. Верхняя пластина зажимает винт, работая аналогично пружинной шайбе.

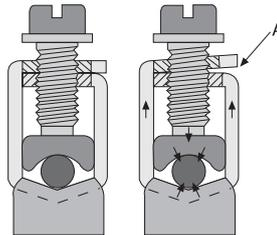

When the screw is tightened, the resultant pressure pulls apart both halves of the clamping yoke. This generates a particularly high locking action on the screw. These clamping systems provide excellent vibration resistance.

Пружинный Зажим:

Пружина из закаленной и кислотостойкой нержавеющей стали прижимает провод к медной токоведущей шине и гарантирует стойкость к вибрациям и длительной стабильное соединение.

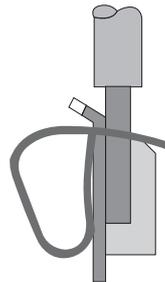

SPRING CLAMP SYSTEM

The stainless steel spring presses the conductor directly against the current bar. Due to the special construction of the clamping body, the contact force is further increased when pulling the conductor.

МАТЕРИАЛЫ

Изолирующим материалом в изделиях "KLEMSAN" является высококачественный Полиамид PA 6.6, один из самых наиболее часто применяемых технических пластиков. Его преимуществами являются хорошие электрические и механические свойства, гибкость и пластичность. Кроме того, химическая структура PA обеспечивает ему хорошую огнеупорность даже без применения огнестойких добавок. Термостойкость Полиамид PA 6.6 с -40С до +100С. Также Полиамид устойчив к ультрафиолетовому излучению и не подвержен старению. Все металлические части изделий "KLEMSAN" отвечают современному контролю качества во время производства.

MATERIALS

KLEMSAN terminals are made of selected standard materials. Insulating materials, clamping and conducting metals are subjected to strict quality control as required by stringent international standards. Clamping yokes and screws are zinc plated which considerably increases the resistance to corrosion. Current bars are made out of brass / electrolytic copper. Coating of tin / lead oxide, nickel while ensuring surface protection guarantees very low contact resistance.

Engineering thermoplastic Polyamide 6.6 has excellent electrical, mechanical and chemical characteristics even at temperatures as high as 100 °C and contain no cadmium based color pigments. Polyamide 6.6 moulded housing absorbs humidity from its surroundings. This makes the plastic material elastic and fracture proof even at temperatures as low as -40 °C. Being a self extinguishing material it is difficult to ignite and burns only as long as there is a longlasting supporting flame. It is rated V2 according to UL94. Good aging resistance and insensitivity to ultraviolet light makes it suitable for tropical and open air applications.

ТЕРМИНОЛОГИЯ

Габаритные размер: клеммы с крепежными деталями оговариваются стандартом, но без указания допусков. При планировании проектов необходимо учитывать монтажный допуск 0,2 мм для ширины клеммы.

Разделительные пластины: Необходимы для визуального разделения цепей или для электрического разделения соседних соединительных мостиков.

Разделительные диски: Между соединительными мостиками и гнездами клемм могут устанавливаться разделительные диски до максимальной ширины клеммы 12 мм.

Концевые стопоры: Монтируются в начале и в конце клеммного ряда.

Концевые пластины: Монтируются в открытую сторону клемм.

Соответствие рабочему напряжению изоляции: Необходимая длина снятия изоляции каждого изделия компании "KLEMSAN" указывается в мм. Следует придерживать этих длин, например > 6 мм +0,5 мм, > 10 мм +1 мм. Это также требуется при использовании металлических наконечников.

ЗНАК CE

Знак CE является важным инструментом свободного распространения товаров и услуг в пределах европейского рынка. Маркируя свои изделия знаком CE, производитель подтверждает их соответствие всем действующим директивам Европейского сообщества. Директивы - ЕС описывают относящиеся к эксплуатационной безопасности характеристики изделия, соответствие которым позволяет предупредить возникновение опасных ситуаций. Директивы являются обязательным к исполнению нормативными актами Европейского Сообщества. Продукция KLEMSAN в настоящее время подпадает под действие следующих директив: 1- Директив по низкому напряжению - 73/23 ЕЕС. 2- Оборудование и системы защиты, эксплуатируемые во взрывоопасных зонах (ATEX) - 94/9 ЕЕС.

ЗНАК RoHS

Законодательство по RoHS (сокращение с англ. Restriction of use of Hazardous Substances – Ограничение Использования Опасных Веществ) регламентирует применение свинца, а также других потенциально опасных элементов в электротехническом и электронном оборудовании. Свинец (Pb) - один из опаснейших материалов, использование которых регулируется RoHS. Однако, отказа от использования свинца не достаточно для соответствия установкам RoHS. Другими запрещенными помимо свинца веществами являются кадмий (Cd), ртуть (Hg), шестивалентный хром (Cr (VI)), бромидные соединения PBB (polybrominated biphenyls) и PBDE (polybrominated diphenylethers), часто используемые производителями в качестве трудновоспламеняемых компонентов электроники. Директива RoHS преследует следующие цели:

1. сократить загрязнение и предотвратить разрушение окружающей среды;

2. предотвратить отравления указанными веществами и, как следствие, возникновение проблем со здоровьем у людей, работающих и пользующихся электрическим оборудованием и электроникой. Klemsan начиная 2006 года соответствует всем законодательствам RoHS.

MAIN TERMINOLOGY

Modular Terminal Blocks: Modular terminal blocks are used worldwide. Whether they be in distribution boards, control centers or machine control systems, in ships, power stations or railway rolling stock, Klemsan terminals guarantee safe connections in all low voltage installations. In view of this versatile and worldwide application, the materials used and the technical data achieved meet the highest quality standard. Approvals have been obtained from all major industrial countries.

Rated Cross-Section: The rated cross-section of a terminal block is a value of conductor cross-section which is indicated by the manufacturer and covered by the thermal, mechanical and electrical requirements.

Rated Current: The rated current of a terminal block is a current value which is indicated by the manufacturer and covered the thermal, mechanical and electrical requirements on using the rated cross-section.

The Rated Voltage: The rated voltage of a terminal block is a voltage value which is stated by the manufacturer according to creepage and clearance distances and which does not allow any deformation on product.

Nominal Dimensions: Nominal dimensions are the overall dimensions of the terminal block with fixings, but without tolerances. To the specified terminal with a tolerance of +0.2 mm. must be allowed during design when mounting in rows.

Insulation Stripping Length: The required stripping length for every Klemsan product is stated in mm. These lengths must be observed.

End Plate: The last terminal in a rail mounted assembly must be closed with an end plate. The end plate is held in position by the end bracket.

Partition: The partition is required for the visual separation of circuits or for electrical separation in case of adjacent cross connections.

Small Partition: Small partitions can be inserted after assembly into terminal blocks of up to a max. thickness of 10 mm. between cross connections and test sockets.

CE SIGN

The letters CE stand for Comformite Europeene. CE sign confirms that a product meets the demands of all relevant guidelines and regulations of the European Union (EU), and declares a product is appropriate for human security and health.

The products of Klemsan are subject to below directives:

1- Low Voltage Directive (LVD) - 73/23 EEC

This directive includes electrical devices which function in the range of 50-1000 V (alternative current) and 75-1500 V (direct current).

2- Equipment for use in potentially Explosive Atmospheres (ATEX) - 94/9 EEC. ATEX is the name commonly given to the framework for controlling explosive atmospheres and the standards of equipment and protective systems used in them.

RoHS

The RoHS Directive stands for "Restriction of the use of certain Hazardous Substances in electrical and electronic equipment". This Directive bans the placing on the EU market of new electrical and electronic equipment containing more than agreed levels of lead, cadmium, mercury, hexavalent chromium, polybrominated biphenyl (PBB) and polybrominated diphenyl ether (PBDE) flame retardants. The permitted ratios are below:

Cd - Cadmium - %0,01 ppm

Hg - Mercury - %0,1 ppm

Cr(VI) - Hexavalent chromium (coating) - %0,1 ppm

PBB - Polybrominated biphenyl (flame retardant) - %0,1 ppm

PBDE - Polybrominated diphenyl ether (flame retardant) - %0,1 ppm

Pb - Lead - %0,1 ppm

ppm: parts per million (in total weight)

Klemsan has developed some processes and components in accordance with RoHS Directives in 2006, and had its products tested in the approved laboratories, and achieved RoHS Conformity Approvals.

ПОДСОЕДИНЯЕМЫЕ ПРОВОДА CONDUCTORS

Для подключения используется алюминиевые и медные провода. Но больше всего используется медные провода. Медные провода делятся на две группы.

- 1- Жесткие
 - a- Однопроволочные
 - b- Многопроволочные
- 2- Гибкие Тонкопроволочные.

Конструкция и размеры подсоединяемых проводов и кабелей.

Сечение mm ²	Американ AWG/kcmil	Сечение mm ²
0,2	24	0,205
0,34	22	0,324
0,5	20	0,519
0,75	18	0,82
1	-	-
1,5	16	1,3
2,5	14	2,1
4	12	3,3
6	10	5,3
10	8	8,4
16	6	13,3
25	4	21,2
35	2	33,6
50	0	53,5
70	00	67,4
95	000	85
-	0000	107,2
120	250 kcmil	127
150	300 kcmil	152
185	350 kcmil	177
240	500 kcmil	253
300	600 kcmil	304

AWG : Американский Калибр Проводника
 1 kcmil : 1000 cmils
 1 cmil : (1 circular mil) the area of a circle with a diameter of one mil
 1 mil : 1/1000 inch

ОПРЕДЕЛЕНИЕ ВОЗДУШНЫХ ПРОМЕЖУТКОВ И ДЛИН ПУТИ УТЕЧКИ ТОКОВ

Если соответствующих воздушный промежуток менее 3 мм, минимальная ширина желобка может быть уменьшена до 1/3 воздушного промежутка. Более детальную информация указана IEC 60947 - 1 EK G.

При определении длины пути утечки тока также учитываются желобки, если их минимальная ширина X определена по следующей таблице.

Степень Загрязнения DEGREE of SOILING	Минимальная Ширина X, мм MINIMUM WIDTH "X" in mm
1	0,25 mm
2	1,0 mm
3	1,5 mm
4	2,5 mm

Aluminum and copper conductors are used for the connection of terminals, but copper conductors are used more frequently. These conductors are divided into two main categories.

- 1- Rigid conductors
 - a- Solid strand
 - b- Knitted conductors
- 2- Fine Strand

Conductor cross sections are distinguished as metric and American standards.

Metric mm ²	American AWG/kcmil	Equivalent cross-sectional area mm ²
0.2	24	0.205
0.34	22	0.324
0.5	20	0.519
0.75	18	0.82
1	-	-
1.5	16	1.3
2.5	14	2.1
4	12	3.3
6	10	5.3
10	8	8.4
16	6	13.3
25	4	21.2
35	2	33.6
50	0	53.5
70	00	67.4
95	000	85
-	0000	107.2
120	250 kcmil	127
150	300 kcmil	152
185	350 kcmil	177
240	500 kcmil	253
300	600 kcmil	304

AWG : (American Wire Gauge) American standard of measure
 1 kcmil : 1000 cmils
 1 cmil : (1 circular mil) the area of a circle with a diameter of one mil
 1 mil : 1/1000 inch

CLEARANCE AND CREEPAGE DISTANCES

If the corresponding clearance distance is less than 3 mm, the smallest groove width may be reduced to 1/3 of this clearance distance. The measuring methods of clearance and creepage distances are revealed in IEC 60947-1 EK G. Projections decrease the creepages with a high level. Therefore, the clearance which has a projection higher than 2mm can be decreased with 80 percent. (FIGURE 1).

Klemsan terminals has pollution degree 3 according to IEC 60947-1 standart. "Conductive pollution or dry, non-conductive pollution occurs liable to be rendered conductive through anticipated moisture condensation."

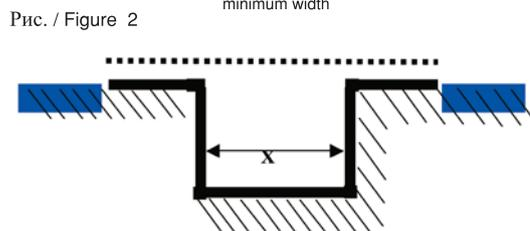
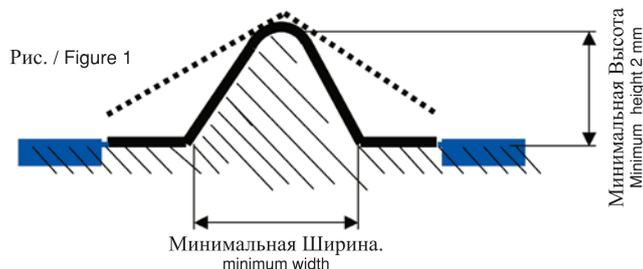

..... Воздушный Промежуток CLEARANCE DISTANCES
 ——— Длина Пути Утечки Тока CREEPAGE DISTANCES

СТЕПЕНЬ ЗАЩИТЫ (КОД IP)



IP	Первая Цифра (Защита от Пыли)
0	Нет Защиты
1	Защита от твердых предметов 50 мм и более в поперенике. Защита токонесущих частей от прикосновения ладонями.
2	Защита от твердых предметов 12,5 мм и более в поперенике. Защита токонесущих частей от прикосновения пальцами.
3	Защита от твердых предметов 2,5 мм и более в поперенике. Защита токонесущих частей от прикосновения инструментом.
4	Защита от твердых предметов 1 мм и более в поперенике. Защита токонесущих частей от прикосновения проводов.
5	Защита от пыли, проникновение пыли не прекращено полностью, но пыль не накапливается в количестве, способном повлиять на нормальную работу устройства или нарушить безопасность.
6	Полная защита от пыли. Пыль не проникает в защищаемое устройство.
IP	Вторая Цифра (Защита от Влаги)
0	Нет Защиты
1	Вертикально падающие капли не могут причинить вреда устройству или нарушить безопасность работы персонала.
2	Вертикально падающие капли не могут причинить вреда устройству, если его корпус наклонен на угол до 15 по отношению к вертикали
3	Вода, разбрызгиваемая на корпус устройства под углом до 60 по отношению к вертикали, не причиняет вреда устройству и не нарушает безопасность работы персонала.
4	Вода, разбрызгиваемая на корпус устройства под любым углом, не причиняет вреда устройству и не нарушает безопасность.
5	Струя воды, направленная на корпус устройства, не может причинить вреда устройству или нарушить безопасность.
6	Сильная струя воды, направленная на корпус устройства, не может причинить вреда устройству или нарушить безопасность.
7	Вода не проникает в корпус устройства в количествах, влияющих на нормальную работу. Безопасность нарушается при погружении корпуса в воду при заданном давлении и временной выдержке
8	Вода не проникает в корпус устройства в количествах, способных повлиять на нормальную работу при погружении корпуса в воду и при особых условиях, оговоренных между производителем и пользователем.

REF: IEC 60529 Клемники Klemsan имеют IP 20.

МОМЕНТЫ ЗАТЯЖКИ

Затягивание зажимных винтов с парвильным моментом затяжки гарантирует: 1. Надежное газонепроницаемое соединение. 2. Защиту зажима от механического разрушения. 3. Падение напряжения гораздо меньше допустимого предела. Рекомендуется устанавливать электрическую отцертку на средний момент затяжки из этого диапазона. В таблице приведены обычные значения.

Момент Затяжки по IEC 60947-1 Таблица 4.	МОМЕНТ ЗАТЯЖКИ (Nm)		
	I	II	III
Диаметр Винта (мм)			
Винты Диаметр Меньше 1,6 мм	0,05	0,1	0,1
1,6-2	0,1	0,2	0,2
2-2,8	0,2	0,4	0,4
2,8-3	0,25	0,5	0,5
3-3,2	0,3	0,6	0,6
3,2-3,6	0,4	0,8	0,8
3,6-4,1	0,7	1,2	1,2
4,1-4,7	0,8	1,8	1,8
4,7-5,3	1,2	2	2
5,3-6	2,5	2,5	3
6-8	...	3,5	6
8-10	...	4	10
10-12	14
12-15	19
15-20	25
20-24	36
Винты Диаметр Больше 24 мм	50

Ref: IEC 60947-1/ IEC 60999-1

Клемники KLEMSAN соответствует этим требованиям, и на два раза устойчивы этим стандартам.

DEGREES OF IP PROTECTION (IP CODE)

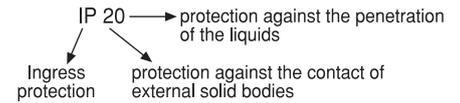

IP	FIRST DIGIT - PROTECTION AGAINST SOLID OBJECTS
0	No protection
1	Protection against solid objects up to 50mm, e.g. accidental touches by hands.
2	Protection against solid objects up to 12mm, e.g. fingers.
3	Protection against solid objects over 2.5mm (tools and wires).
4	Protection against solid objects over 1 mm (tools, wires, and small wires).
5	Protection against dust limited ingress (no harmful deposit).
6	Totally protected against dust.
IP	SECOND DIGIT - PROTECTION AGAINST LIQUIDS
0	No protection
1	Protection against vertically falling drops of water e.g. condensation.
2	Protection against direct sprays of water up to 15° from the vertical.
3	Protection against direct sprays of water up to 60° from the vertical.
4	Protection against water sprayed from all directions - limited ingress permitted.
5	Protection against low pressure jets of water from all directions - limited ingress permitted.
6	Protection against low pressure jets of water, e.g. for use on ship decks - limited ingress permitted.
7	Protection against the effect of immersion between 15 cm an 1 m.
8	Protection against long periods of immersion under pressure.

REF: IEC 60529 Klemsan terminals furnish its customers with IP 20 protection.

TORQUE VALUES OF FASTENING

In screw type terminals torque values are important. If the connector is tightened less than the required value, resistance and heating would appear. On the contrary, when extreme force is applied during fastening, the molecular structure of the metal would distort and heating could appear in conclusion. Therefore, if the nominal torque values obtained by IEC are applied, the probable risks would be eliminated.

Torque values based on IEC 60947-1 Table 4;	TORQUE (Nm)		
	I	II	III
SCREW DIAMETER VALUES (mm)			
Screws with diameters smaller than 1.6 mm	0.05	0.1	0.1
1.6-2	0.1	0.2	0.2
2-2.8	0.2	0.4	0.4
2.8-3	0.25	0.5	0.5
3-3.2	0.3	0.6	0.6
3.2-3.6	0.4	0.8	0.8
3.6-4.1	0.7	1.2	1.2
4.1-4.7	0.8	1.8	1.8
4.7-5.3	1.2	2	2
5.3-6	2.5	2.5	3
6-8	...	3.5	6
8-10	...	4	10
10-12	14
12-15	19
15-20	25
20-24	36
Screws with diameters bigger than 24 mm	50

COLUMN I Applied to the headless screws fixing in the cavity and other screws which cannot be fastened by screw-drivers.

COLUMN II Applied to all screws fastened by screw-drivers.

COLUMN III Applied to screws and nuts fastened by other devices.

Ref: IEC 60947-1/ IEC 60999-1

Klemsan apply security tests to its screw-type terminals with doubled values of IEC torque standards.

СТЕПЕНЬ ЗАГРЯЗНЕНИЯ

Степень загрязнения (загрязненности) определяет влияние твердых, жидких или газообразных материалов, которые могут уменьшать пробивную способность или поверхностное сопротивление изолирующего материала клеммы. Для клемм, предназначенных для применения в промышленности, определена степень загрязнения 4, то есть небольшое загрязнение сухими непроводящими частицами, минимальные воздушные промежутки в клемме.

Степень Загрязнения 1:

Загрязнение отсутствует или имеется лишь сухое непроводящее загрязнение. Загрязнение не оказывает влияния.

Степень Загрязнения 2:

Только непроводящее загрязнение. Изредка может возникать временная проводимость как следствие конденсации.

Степень Загрязнения 3:

Возникновение проводящего загрязнения, а также проводимость сухого непроводящего загрязнения вследствие конденсации.

Степень Загрязнения 4:

Загрязнение приводит к постоянной проводимости вследствие налипания проводящей пыли, выпадения снега или дождя.

ГРУППА ИЗОЛЯЦИОННЫХ МАТЕРИАЛОВ

Изоляционные материалы разбиваются на группы по сравнительным значениям длин пути утечки тока (индекс сравнительной оценки (comparative tracking index - CTI)):

Группы Изоляционных Материалов I	$600 \leq CTI$
Группы Изоляционных Материалов II	$400 \leq CTI < 600$
Группы Изоляционных Материалов IIIa	$175 \leq CTI < 400$
Группы Изоляционных Материалов IIIb	$100 \leq CTI < 175$

Индекс сравнительной оценки должен определяться при помощи специальных образцов, полученных для этой цели в результате воздействия раствора А.

POLLUTION SEVERITIES

Pollution Severity is a classification of environmental conditions under which a terminal block operates.

It is not the atmosphere in a terminal block which determines the isolation performance, but it is creepage distance and micro environment of clearance distance which do this. Microenvironment can be better or worse compared to the atmosphere operated in.

There are 4 identified degrees of microenvironment pollution in evaluating creepage and clearance distances.

Pollution Severity 1:

No pollution or only dry and non-conductive pollution

Pollution Severity 2:

Only non-conductive pollution at a normal level. Besides there may be short-time pollution due to the condensation occurring occasionally

Pollution Severity 3:

Either conductive or dry and non-conductive pollution occurring due to the condensation

Pollution Severity 4:

Permanent pollution occurring due to conductive dust, rain or snow.

ISOLATION MATERIAL GROUPS

Material groups are classified in line with the creepage distance indices (CTI) as shown below:

Material group I	$600 \leq CTI$
Material group II	$400 \leq CTI < 600$
Material group IIIa	$175 \leq CTI < 400$
Material group IIIb	$100 \leq CTI < 175$

Specified CTI values directly affect the creepage distances. Below are the distances as regards to some voltage values

Измерения в мм Рабочее напряжение (В)	Степень Загрязнения 3 Группы Изоляционных Материалов			
	I	II	IIIa	IIIb
400	5	5.6	6.3	6.3
500	6.3	7.1	8	8
630	8	9	10	10

Distances are in mm. Rated Voltage Value (V)	Pollution Severity 3 Material group			
	I	II	IIIa	IIIb
400	5	5.6	6.3	6.3
500	6.3	7.1	8	8
630	8	9	10	10

KORUMA TIPLERİ

PE İLETKEN : Yalnızca topraklama korumasına sahip iletkenidir.

Isıl kısa devre dayanım akımı ve ısıl beyan akımıyla ilgili olarak aşağıdaki tabloda belirtilen değerleri aşmaması şartıyla montaj rayları koruma iletken barası olarak kullanılabilir.

PROTECTION TYPES

PE CONDUCTOR: The conductor with earthing protection only.

Mounting rails may be used as protective conductor busbars, provided that the values specified in below table for thermal short-time withstand current and thermal rated current are not exceeded.

Ray Profili	Malzeme	Eş değer E.Cu Kesit (mm ²)	Kısa Süreli Dayanma Akımı (A)	PEN baranın ısıl beyan akımı (A)
MR 15x5.5	Çelik	10	1.2	-
	Bakır	25	3	101
	Alüminyum	16	1.92	76
G - Tipi ray / MR 32	Çelik	35	4.2	-
	Bakır	120	14.4	269
MR 35x7,5	Alüminyum	70	8.4	192
	Çelik	16	1.92	-
	Bakır	50	6	150
MR 35x15	Alüminyum	30	4.2	125
	Çelik	50	6	-
MR 35x15	Bakır	150	18	309
	Alüminyum	95	11.4	232

Rail Profile	Material	Equivalent E.Cu Cross-section (mm ²)	Short time withstand current (A)	Thermal rated current of a PEN busbar (A)
MR 15x5.5	Steel	10	1.2	-
	Copper	25	3	101
	Aluminum	16	1.92	76
G - Type Rail / MR 32	Steel	35	4.2	-
	Copper	120	14.4	269
	Aluminum	70	8.4	192
MR 35x7,5	Steel	16	1.92	-
	Copper	50	6	150
	Aluminum	30	4.2	125
MR 35x15	Steel	50	6	-
	Copper	150	18	309
	Aluminum	95	11.4	232

PEN İLETKEN : Koruma iletkeni ve nötr iletkenin her iki fonksiyonunda yerine getiren iletkenidir. Çelik bara, ya da çelik raylar PEN iletken olarak kullanılamaz.

PEN CONDUCTOR : The conductor that functions as both protection and neutral conductor. Steel busbar or Steel Rails cannot be used as PEN conductor.

BEYAN KABLO KESİT MASTARLARI

RATED CROSS SECTION OF CABLES

Klemenslerin içerisine girebilecek max.kablo kesitlerinin bir standard çerçevesinde belirlenmesi amacıyla IEC 60947-1 standardına göre A ve B tip olmak üzere iki tip solid kontrol mastarları tasarlanmıştır. Beyan edilen mastar kodunun hangi kabloları kapsadığına ilişkin tabloyu aşağıda bulabilirsiniz.

There are two types of solid control gauges designed according to the standards IEC 60947-1, as A and B types, which are used for determining standardized values the maximum cable cross sections that can be put in terminal blocks.

Below is the table showing which rated gauge code covers what cable size.

İletken Kesit Alanı Conductor Cross Section Area		Mastar (ölçüler mm cinsindedir) Gauge (values are in mm)					
Bükülgen iletkenler Flexible Conductors (mm ²)	Rijit iletkenler (som ve örgülü) Rigid Conductors (Solid and Flex) (mm ²)	Tip / Type (A)			Tip / Type (B)		
		Kodu Code	Çap (a) Diameter (a)	Genişlik (b) Width (b)	Kodu Code	Çap (a) Diameter (a)	
1.5	1.5	A1	2.4	1.5	B1	1.9	
2.5	2.5	A2	2.8	2.0	B2	2.4	
2.5	4	A3	2.8	2.4	B3	2.7	
4	6	A4	3.6	3.1	B4	3.5	
6	10	A5	4.3	4.0	B5	4.4	
10	16	A6	5.4	5.1	B6	5.3	
16	25	A7	7.1	6.3	B7	6.9	
25	35	A8	8.3	7.8	B8	8.2	
35	50	A9	10.2	9.2	B9	10.0	
50	70	A10	12.3	11.0	B10	12.0	
70	95	A11	14.2	13.1	B11	14.0	
95	120	A12	16.2	15.1	B12	16.0	
120	150	A13	18.2	17.0	B13	18.0	
150	185	A14	20.2	19.0	B14	20.0	
185	240	A15	22.2	21.0	B15	22.0	
240	300	A16	26.5	24.0	B16	26.0	

Mastar tiplerinin şekilleri aşağıdadır.
Gauge types are illustrated below.

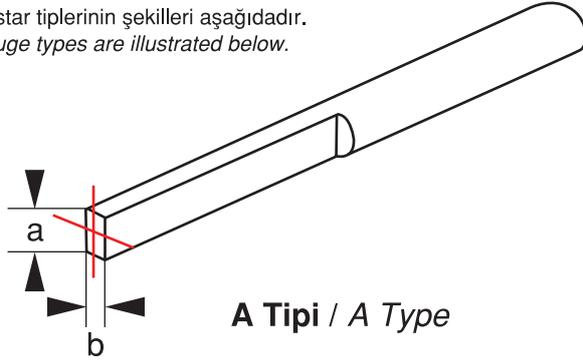

A Tipi / A Type

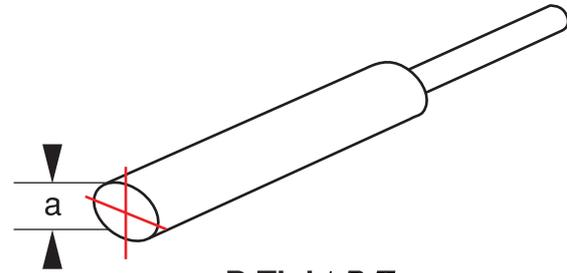

B Tipi / B Type

DARBE DAYANIM GERİLİMİ

Elektrikte en büyük yangın tehlikesi gerilimli bölümler arasında yada gerilimli bölümler ile iletken komponentler arasındaki elektriksel boşalmadır. (ark) Yalıtım malzemesinin istenen güvenlik şartlarını sağladığını tespit edebilmenin en önemli şartı beyan edilen gerilim değerine karşılık gelen darbe gerilim değerine karşı olumlu bir performans göstermesidir. Darbe gerilim değeri olarak beyan edilen değerler 1,2/50 µsn dalga biçimli olarak tatbik edilmektedir. Test sonunda yalıtımda herhangi bir delinme gözlenmemelidir. Beyan darbe gerilim değerleri, aşırı gerilim kategorilerine (OVC) göre belirlenmektedir.

Aşırı gerilim kategorisi, bir devrede oluşan ve beklenen geçici rejim aşırı gerilimlerin değerlerini sınırlandırmaya dayandırılan ve aşırı gerilimleri etkilemek üzere kullanılan imkanlara bağlı olan konvansiyonel bir sayıdır.

- Aşırı gerilim kategorisi I : Özellikle korunan seviyeler
Aşırı gerilim kategorisi II : Yük ve cihaz gibi donanım seviyeleri
Aşırı gerilim kategorisi III : Dağıtım devresi seviyeleri
Aşırı gerilim kategorisi IV : Tesis başlangıcı (servise giriş) seviyesi

RATED IMPULSE WITHSTAND VOLTAGE

The most dangerous fire hazard in electricity is the electrical arc formed among tensioned parts or between tensioned part and conductive components. The most important criterion in determining whether the isolation material complies with the required safety conditions is its capability of resistance against waveform voltage application. The impulse withstand test is carried out with a voltage having a 1,2/50 µs waveform. There must be no discharge under test. The values of rated impulse voltage are determined according to over voltage categories.

Over voltage category is numeral defining a transient over voltage condition.

- Over Voltage Category I : Specially protected levels (examples are protected electronic circuits)
Over Voltage Category II : Energy-consuming equipment to be supplied from the fixed installation (such as portable tools and other household and similar loads)
Over Voltage Category III : Equipment in fixed installations and for cases where the reliability and the availability of the equipment is subject to special requirements (e.g. switches in fixed installations)
Over Voltage Category IV : For use at the origin of installation (e.g. primary over current protection equipment)

3 fazlı gerilim (V) Three-phase Voltage (V)	Tek fazlı gerilim (V) One-phase Voltage (V)	Nominal gerilim (V) Nominal Voltage (V)	Darbe gerilim değerleri (V) Test values of impulse voltage (V)			
			OVC 1	OVC 2	OVC 3	OVC 4
	120-240	50	0.35	550	910	1750
	120-240	100	550	910	1750	2950
	120-240	150	910	1750	2950	4800
30/400 277/480	120-240	300	1750	2950	4800	7300
400/690	120-240	600	2950	4800	7300	9800
1000	120-240	1000	4800	7300	9800	14800

NOT: 1- Tabloda bulunmayan ara beyan gerilim değerleri için bir üst gerilim değeri alınacaktır.

2- Tabloda verilen darbe gerilim değerleri deniz seviyesine göre hesaplanmıştır. (IEC 60947-1)

NOT: 1- The rated voltage intermediate values not indicated in the table above will be rounded up to next bigger value.

2- The values given above are calculated under sea level measurements. (IEC 60947-1)

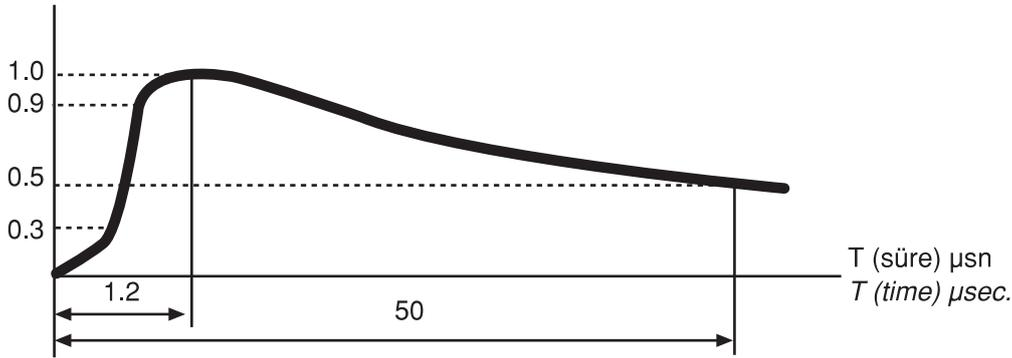

KİRLENME DERECELERİ

ATEX, Avrupa Birliğinin 01 ARALIK 2003 tarihinde yürürlüğe koyduğu "94/9/EC Potansiyel Patlayıcı Ortamlarda Kullanılan Ekipmanların Güvenliği" direktifidir. Bu direktif ile potansiyel patlama tehlikesi olan alanlarda kullanılan cihaz ve ekipmanlara yönelik normal kullanım alanları için belirlenmiş beyan değerler yeniden düzenlenmiştir.

ATEX belgeli bir ürün etiketi üzerindeki işaretlerinin hangi anlama geldiğini aşağıdaki şekilde görebilirsiniz.

POLLUTION SEVERITIES

Pollution SeveATEX Directives regulating the "94/9/EC - use of equipment in potentially explosive atmospheres was put into force on December 1st 2003 by the European Union. By this directive, rated values for normal operating conditions have been revised for potentially explosive areas.

Below figure illustrates and verbalizes the meaning of the labels ATEX certificated products:

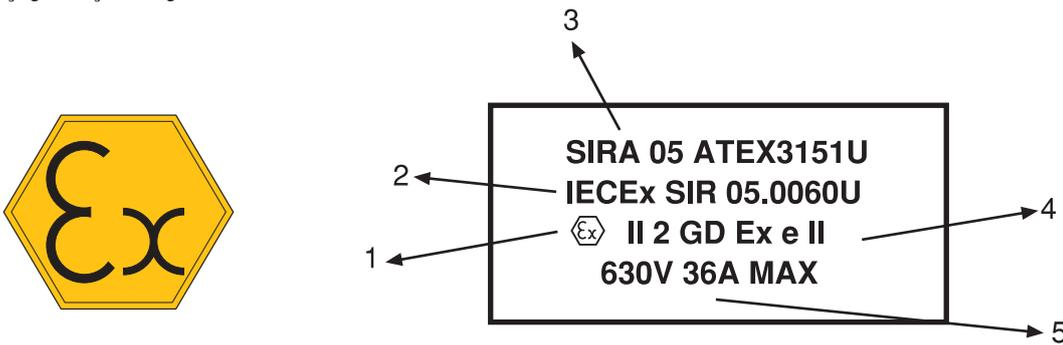

- 1- Patlama koruması sembolü
- 2- Uluslararası patlama koruması sertifika numarası
- 3- Testi yapan akredite kuruluş adı ve ATEX sertifika numarası
- 4- a- Ekipman grubu II
 - b- 1 ve 2 nolu bölgelerde kullanım için ürün kategorisi 2
 - c- Gaz "G" ve toz "D" ortamlarında kullanımda onaylı
 - d- "e" sınıfı arttırılmış koruma sınıfına sahip
- 5- Beyan gerilim ve akım değerleri

- 1- Explosion Protection Symbol
- 2- International Explosive Protection Certificate number
- 3- Notified body for testing and ATEX certificate number
- 4- a- Equipment group II
 - b- Product category 2 - for usage in zone 1 and/or 2
 - c- Approval for applications in gas (G) and dust (D) containing environments
 - d- "e" class for having increased safety category
- 5- Rated voltage and current values

EKİPMAN GRUBU

- 1- Madenler
2- Diğer Sanayi Kolları

PATLAMAYA HAİZ BÖLGE TANIMLAMALARI

BÖLGE 0: Normal çalışma esnasında patlama ihtimali yüksek olan ve olduğunda uzun süren yer

BÖLGE 1: Normal çalışma esnasında patlama ihtimali az olan ve olsada kısa süren yer

BÖLGE 2: Normal çalışma esnasında patlama ihtimali olmayan, arıza,bakım, onarım gibi durumlarda da patlama ihtimali çok az olan ve olsa da kısa süren yer

"e" SINIFI ARTTIRILMIŞ EMNİYET

Normal çalışması esnasında ark çıkarmayan ancak buna rağmen önlem alınan bir uygulamadır. Aygıtın emniyeti bir kat daha arttırılır. Klemens kutuları kablo bağlantıları gibi normal kullanımda tehlikeli derecede ısınmayan yerlerde kullanılır. Kapalı bir kutu içerisine alınan ürünlerin basınca dayanıklı olmasına gerek yoktur. Sadece IP korumalarının su ve nem girişine müsaade etmeyecek seviyeye getirilmesi yeterlidir.

EQUIPMENT GROUP

- 1- Mines
2- Other industry branches

CLASSIFICATION OF POTENTIALLY EXPLOSIVE AREAS

ZONE 0: Places where the potential for explosion is high and duration is long under normal operating conditions

ZONE 1: Places where the potential for explosion is low and duration is short under normal operating conditions

ZONE 2: Places where there is no potential for explosion under normal operating conditions or low potential for explosion with short duration under defect, repair and maintenance situations.

"e" CLASS INCREASED SAFETY

This is an application where the precautions are taken although there is no arc occurring under normal operating conditions. Security of the device is increased one step further. This application is used in environments with no danger of high temperature under normal operations e.g. in terminal block boxes, cable connections. Such products do not need to be pressure resistant; it is sufficient to get their IP degree up to a level that assures water and humidity resistance.

**REACH DİREKTİFİ**

Avrupa Birliği tarafından kabul edilen ve 1 Haziran 2007 tarihinde yürürlüğe giren 2006/1907/EC REACH (Registration, evaluation, authorisation and restriction of chemicals / Kimyasalların kaydı, değerlendirilmesi, izni ve kısıtlanması) tüzüğü, adından da anlaşılacağı gibi AB' ye ihracat yapan firmaların ürünleri içerisinde bulunan kimyasalların kayıt edilmesini kapsar.

Avrupa Kimyasallar Ajansı (ECHA) SVHC (Substances of very high concern / yüksek önem arz eden maddeler) listesi yayınlayacaktır.

01 Aralık 2011 tarihinden itibaren AB ülkelerine eşya ihracatı yapan firmalar, eşya içerisinde ağırlıkça %0,1 den fazla derişimde ve 1 ton/yıl dan daha fazla miktarda SVHC' ler için Avrupa Kimyasallar Ajansı (ECHA)' ya bildirim yapmak zorundadır.

Bu direktif ile Avrupa Birliği, ilk etapta endüstride kullanılan tüm kimyasalları kayıt altına almayı daha sonra ise bu kimyasalların incelenerek insan ve çevre sağlığına vereceği zararları göz önünde bulundurularak kullanımdan kaldırılmasını yada kullanımların kısıtlanmasını amaçlamaktadır.

REACH DIRECTIVE

As the name implies, the 2006/1907/EC REACH (Registration, Evaluation, Authorization and Restriction of Chemicals) directive, adopted by the European Union on 1 June 2007, obliges companies that produce, import or use chemical substances to register these substances and their uses and determine any related dangers and risks if required.

European Chemical Agency (ECHA) will publish the lists of SVHC (Substances of very high concern)

As of 01 December 2011, companies exporting goods into the EU must give a declaration to ECHA about their usage of SCVH as to whether the goods contain these materials in more than %0.1 SVHC as concentration/weight and more than 1 ton/year SVHC.

The European Union, by these directives, aims to record all the chemicals used in the industry and investigating these chemicals as to whether they have any hazardous effect on human health and environment, it can restrict or prohibit the usage of some chemicals in the industry.

Клеммы серии AVK изготовлены из термопластического сырья. Серый - является основным цветом, 6 различных цветов дают возможность группировать клеммные блоки в соответствии с их назначением.

AVK type terminals are manufactured from thermoplastic raw material. Grey as being the main colour, 6 different colours give users chance for grouping.

Клеммы Серии AVK и Аксессуары

Feed-Through Terminals and Accessories

AVK 2.5

Ширина / Width 5 mm
304 120

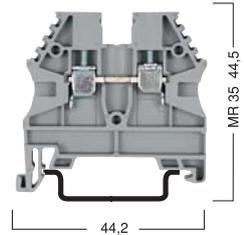

Цвет / Colors	Клеммы / Terminals	Торцевая Крышка / End Plate	Разделитель Клеммных Групп / Partition
	№ для Заказа / Cat.No.	№ для Заказа / Cat.No.	№ для Заказа / Cat.No.
	AVK 2.5	NPP	APP
Серый-GREY	304 120	444 120	462 120
Синий-BLUE	304 121	444 121	462 121
Зеленый-GREEN	304 122	444 122	462 122
Желтый-YELLOW	304 123	444 123	462 123
Красный-RED	304 124	444 124	462 124
Бежевый-BEIGE	304 129	444 129	462 129
	AVK 4	NPP	APP
Серый-GREY	304 130	444 120	462 120
Синий-BLUE	304 131	444 121	462 121
Зеленый-GREEN	304 132	444 122	462 122
Желтый-YELLOW	304 133	444 123	462 123
Красный-RED	304 134	444 124	462 124
Бежевый-BEIGE	304 139	444 129	462 129
	AVK 6	NPP	APP
Серый-GREY	304 140	444 120	462 120
Синий-BLUE	304 141	444 121	462 121
Зеленый-GREEN	304 142	444 122	462 122
Желтый-YELLOW	304 143	444 123	462 123
Красный-RED	304 144	444 124	462 124
Бежевый-BEIGE	304 149	444 129	462 129
	AVK 10	NPP	APP
Серый-GREY	304 150	444 120	462 120
Синий-BLUE	304 151	444 121	462 121
Зеленый-GREEN	304 152	444 122	462 122
Желтый-YELLOW	304 153	444 123	462 123
Красный-RED	304 154	444 124	462 124
Бежевый-BEIGE	304 159	444 129	462 129
	AVK 16	NPP	APP
Серый-GREY	304 160	444 160	462 160
Синий-BLUE	304 161	444 161	462 161
Зеленый-GREEN	304 162	444 162	462 162
Желтый-YELLOW	304 163	444 163	462 163
Красный-RED	304 164	444 164	462 164
Бежевый-BEIGE	304 169	444 169	462 169

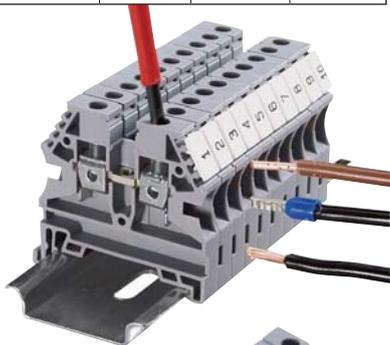

Технические данные / Electrical Ratings		Номинальное Напряжение/Ток/Сечение/ Voltage/Current/Cross-section			
TSE / CE (EN 60947-7-1)		750 V ~ / 24 A / 2,5 mm ²			
VDE için / VDE (IEC 60947-7-1)		750 V ~ / 24 A / 2,5 mm ²			
UL / CSA için // UL / CSA		600 V ~ / 20 A / AWG 26-12			
ATEX		630 V ~ / 21 A			
Подключаемые Провода / Connection Data					
<ul style="list-style-type: none"> • Одножильный, Винтовой Зажим с Наконечником - Многожильный, Винтовой Зажим с Наконечником • AWG Сечение / Многожильный Винтовой Зажим • Длина Зачистки Изоляции / Момент затяжки 		0,5 - 4 mm ² / 0,5 - 4 mm ²			
		26-12 / 0,5-2,5 mm ²			
		10 mm / 0,4 Nm			
Данные для Заказа / Ordering Data		Тип/Type	№ для Заказа/Cat. No.	Упак./Qty.	
Полиамид 66		Серый / GREY	AVK 2,5	304 120	100
Монтажные Рейки / Mounting Rails					
MR 35x7,5	MR 35x15	MR 35x7,5	500 601	1 m	
MR 35x7,5	MR 35x15	С перфорацией / Slotted	500 602	1 m	
С перфорацией / Slotted	С перфорацией / Slotted	MR 35x7,5	500 603	2 m	
		С перфорацией / Slotted	500 604	2 m	
		MR 35x15	500 606	1 m	
		С перфорацией / Slotted	500 607	1 m	
Концевые Стопоры / End Bracket		Тип/Type	№ для Заказа/Cat. No.	Упак./Qty.	
Ширина / Thickness 8 mm		KD 3	495 049	100	
MR 35 Для/For Серый/GREY		KD 4	495 059	100	
MR 35 Для/For Серый/GREY					
Торцевая Крышка / End Plate - Разделитель Клеммных Групп / Partition		Тип/Type	№ для Заказа/Cat. No.	Упак./Qty.	
Ширина / Thickness 1.5 mm		NPP 2.5-10	444 120	100	
Полиамид 66		APP 2.5-10	462 120	25	
Разделитель Перемычек / Small Partition		Тип/Type	№ для Заказа/Cat. No.	Упак./Qty.	
AD		AD 1	467 919	100	
Перемычка / Cross Connection		Тип/Type	№ для Заказа/Cat. No.	Упак./Qty.	
		UK 2.5/2	474 122	25	
		UK 2.5/3	474 123	20	
		UK 2.5/4	474 124	15	
		UK 2.5/10	474 129	5	
Внешнее Перемычка / Comb Connector		Тип/Type	№ для Заказа/Cat. No.	Упак./Qty.	
		TKO 2.5/2	476 262	25	
		TKO 2.5/3	476 263	20	
		TKO 2.5/4	476 264	15	
		TKO 2.5/10	476 269	5	
Тестовый штекер / Контрольные гнезда / Test Plug-Soc. / Ins. Test Soc.		Тип/Type	№ для Заказа/Cat. No.	Упак./Qty.	
		TF (Ø 2)	493 020	5	
		TF (Ø 2.3)	493 023	5	
		TSK 1 (Ø 2)	490 010	5	
		TSK 3 (Ø 2.3)	490 030	5	
Заглушка / Warning Label		Тип/Type	№ для Заказа/Cat. No.	Упак./Qty.	
С символом молнии / With symbol		IP 2 S	498 130	25	
Без надписи / Without symbol		IP 2	498 140	25	
Маркировка клеммных групп / Group Marking		Тип/Type	Sip.No./Cat. No.	Mik./Qty.	
Серый/GREY		GE	496 119	50	
Белый/WHITE		GE 2	496 250	25	
Прозрачный/TRANSPARENT		ME	496 13A	25	
Маркировка Клемм / Marking Tags (Dekafix)					
Для выбора маркировки смотрите стр.102 See page 102. for the usage of dekafix.		DY 5 DB 10/5 DG 6/5 DG 10/5			
Технические Данные / Technical Data					
<ul style="list-style-type: none"> • Подключаемые максимальные сечения Максимальный ток нагрузки • Расчетное импульсное напряжение / Степень загрязнения • Группа изоляционного материала / Калибр контактов в соответствии с IEC 60947-1 • Степень защиты / Частичная изоляция 		0.2 - 4 mm ² / 4 mm ² / 32 A			
		8 kV / 3			
		1 / V3			
		IP20 / -			

AVK 4

Ширина / Width 6 mm
304 130

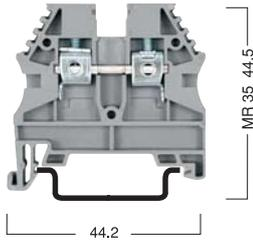

AVK 6

Ширина / Width 8 mm
304 140

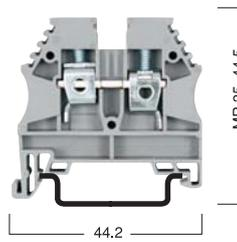

AVK 10

Ширина / Width 10 mm
304 150

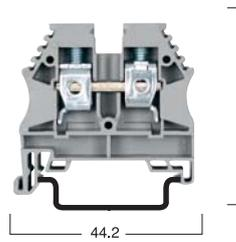

AVK 16

Ширина / Width 12 mm
304 160

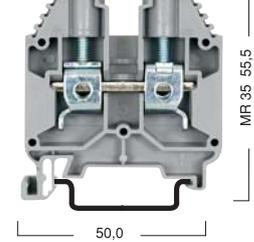

Номинальное Напряжение/Ток/Сечение	Номинальное Напряжение/Ток/Сечение	Номинальное Напряжение/Ток/Сечение	Номинальное Напряжение/Ток/Сечение
750 V ~ / 32 A / 4 mm ²	630 V ~ / 41 A / 6 mm ²	630 V ~ / 57 A / 10 mm ²	750 V ~ / 76 A / 16 mm ²
750 V ~ / 32 A / 4 mm ²	630 V ~ / 41 A / 6 mm ²	630 V ~ / 57 A / 10 mm ²	750 V ~ / 76 A / 16 mm ²
600 V ~ / 30 A / AWG 26-10	600 V ~ / 50 A / AWG 26-8	600 V ~ / 65 A / AWG 16-6	600 V ~ / 85 A / AWG 12-4
400 V ~ / 28 A	630 V ~ / 36 A	500 V ~ / 50 A	630 V ~ / 66 A / 16 mm ²
0,5 - 6 mm ² / 0,5 - 6 mm ²	0,5 - 10 mm ² / 0,5 - 10 mm ²	1,5 - 16 mm ² / 1,5 - 16 mm ²	1,5 - 25 mm ² / 1,5 - 25 mm ²
26-10 / 0,5-4 mm ²	26-8 / 0,5-6 mm ²	16 - 6 / 1,5 - 10 mm ²	12 - 4 / 1,5 - 16 mm ²
10 mm / 0,5 Nm	12 mm / 0,8 Nm	12 mm / 1,2 Nm	16 / 1,2 mm/Nm
Тип/Type № для Заказа/Cat. No. Упаков./Qty.	Тип/Type № для Заказа/Cat. No. Упаков./Qty.	Тип/Type № для Заказа/Cat. No. Упаков./Qty.	Тип/Type № для Заказа/Cat. No. Упаков./Qty.
AVK 4 304 130 100	AVK 6 304 140 100	AVK 10 304 150 100	AVK 16 304 160 50
Тип/Type № для Заказа/Cat. No. Упаков./Qty.	Тип/Type № для Заказа/Cat. No. Упаков./Qty.	Тип/Type № для Заказа/Cat. No. Упаков./Qty.	Тип/Type № для Заказа/Cat. No. Упаков./Qty.
MR 35x7,5 500 601 1 м	MR 35x7,5 500 601 1 м	MR 35x7,5 500 601 1 м	MR 35x7,5 500 601 1 м
С перфорацией 500 602 1 м	С перфорацией 500 602 1 м	С перфорацией 500 602 1 м	С перфорацией 500 602 1 м
MR 35x7,5 500 603 2 м	MR 35x7,5 500 603 2 м	MR 35x7,5 500 603 2 м	MR 35x7,5 500 603 2 м
С перфорацией 500 604 2 м	С перфорацией 500 604 2 м	С перфорацией 500 604 2 м	С перфорацией 500 604 2 м
MR 35x15 500 606 1 м	MR 35x15 500 606 1 м	MR 35x15 500 606 1 м	MR 35x15 500 606 1 м
С перфорацией 500 607 1 м	С перфорацией 500 607 1 м	С перфорацией 500 607 1 м	С перфорацией 500 607 1 м
Тип/Type № для Заказа/Cat. No. Упаков./Qty.	Тип/Type № для Заказа/Cat. No. Упаков./Qty.	Тип/Type № для Заказа/Cat. No. Упаков./Qty.	Тип/Type № для Заказа/Cat. No. Упаков./Qty.
KD 3 495 049 100	KD 3 495 049 100	KD 3 495 049 100	KD 3 495 049 100
KD 4 495 059 100	KD 4 495 059 100	KD 4 495 059 100	KD 4 495 059 100
Тип/Type № для Заказа/Cat. No. Упаков./Qty.	Тип/Type № для Заказа/Cat. No. Упаков./Qty.	Тип/Type № для Заказа/Cat. No. Упаков./Qty.	Тип/Type № для Заказа/Cat. No. Упаков./Qty.
NPP 2.5-10 444 120 100	NPP 2.5-10 444 120 100	NPP 2.5-10 444 120 100	NPP 16 444 160 100
APP 2.5-10 462 120 25	APP 2.5-10 462 120 25	APP 2.5-10 462 120 25	APP 16 462 160 25
Тип/Type № для Заказа/Cat. No. Упаков./Qty.	Тип/Type № для Заказа/Cat. No. Упаков./Qty.	Тип/Type № для Заказа/Cat. No. Упаков./Qty.	Тип/Type № для Заказа/Cat. No. Упаков./Qty.
AD 1 467 919 100	AD 1 467 919 100	AD 1 467 919 100	
Тип/Type № для Заказа/Cat. No. Упаков./Qty.	Тип/Type № для Заказа/Cat. No. Упаков./Qty.	Тип/Type № для Заказа/Cat. No. Упаков./Qty.	Тип/Type № для Заказа/Cat. No. Упаков./Qty.
UK 4/2 474 132 25	UK 6/2 474 142 25	UK 10/2 474 152 25	UK 16/2 474 162 25
UK 4/3 474 133 20	UK 6/3 474 143 20	UK 10/3 474 153 20	UK 16/3 474 163 20
UK 4/4 474 134 15	UK 6/4 474 144 15	UK 10/4 474 154 15	UK 16/4 474 164 15
UK 4/10 474 139 5	UK 6/10 474 149 5	UK 10/10 474 159 5	UK 16/10 474 169 5
Тип/Type № для Заказа/Cat. No. Упаков./Qty.	Тип/Type № для Заказа/Cat. No. Упаков./Qty.	Тип/Type № для Заказа/Cat. No. Упаков./Qty.	Тип/Type № для Заказа/Cat. No. Упаков./Qty.
TKO 4/2 476 272 25	TKO 6/2 476 282 25	TKO 10/2 476 292 25	
TKO 4/3 476 273 20	TKO 6/3 476 283 20	TKO 10/3 476 293 20	
TKO 4/4 476 274 15	TKO 6/4 476 284 15	TKO 10/4 476 294 15	
TKO 4/10 476 279 5	TKO 6/10 476 289 5	TKO 10/10 476 299 5	
Тип/Type № для Заказа/Cat. No. Упаков./Qty.	Тип/Type № для Заказа/Cat. No. Упаков./Qty.	Тип/Type № для Заказа/Cat. No. Упаков./Qty.	Тип/Type № для Заказа/Cat. No. Упаков./Qty.
TF (Ø 2.3) 493 023 5	TF (Ø 2.3) 493 023 5	TF (Ø 2.3) 493 023 5	TF (Ø 4) 493 040 5
TF (Ø 4) 493 040 5	TF (Ø 4) 493 040 5	TF (Ø 4) 493 040 5	TSK 8 (Ø 4) 490 080 5
TSK 4 (Ø 2.3) 490 040 5	TSK 4 (Ø 2.3) 490 040 5	TSK 4 (Ø 2.3) 490 040 5	ITK 32 (Ø 4) 492 020 5
TSK 7 (Ø 4) 490 070 5	TSK 7 (Ø 4) 490 070 5	TSK 7 (Ø 4) 490 070 5	
ITK 28 (Ø 4) 492 010 5	ITK 28 (Ø 4) 492 010 5	ITK 28 (Ø 4) 492 010 5	
Тип/Type № для Заказа/Cat. No. Упаков./Qty.	Тип/Type № для Заказа/Cat. No. Упаков./Qty.	Тип/Type № для Заказа/Cat. No. Упаков./Qty.	Тип/Type № для Заказа/Cat. No. Упаков./Qty.
IP 2 S 498 130 25	IP 2 S 498 130 25	IP 2 S 498 130 25	IP 3 S 498 143 25
IP 2 498 140 25	IP 2 498 140 25	IP 2 498 140 25	IP 3 498 145 25
Тип/Type № для Заказа/Cat. No. Упаков./Qty.	Тип/Type № для Заказа/Cat. No. Упаков./Qty.	Тип/Type № для Заказа/Cat. No. Упаков./Qty.	Тип/Type № для Заказа/Cat. No. Упаков./Qty.
GE 496 119 50	GE 496 119 50	GE 496 119 50	GE 496 119 50
GE 2 496 250 25	GE 2 496 250 25	GE 2 496 250 25	GE 3 496 255 10
ME 496 13A 25	ME 496 13A 25	ME 496 13A 25	ME 496 13A 25
DY 5 DB 10/5 DB 10/6 DG 6/5	DY 5 DB 10/5 DB 10/6 DB 10/6,5 DG 6/5	DY 5 DB 10/5 DB 10/6 DB 10/6,5 DG 6/5	DY 5 DB 10/5 DB 10/6 DB 10/6,5 DG 6/5
DG 10/5 DG 10/6	DG 10/5 DG 10/6 DG 10/8T	DG 10/5 DG 10/6 DG 10/8T	DG 10/5 DG 10/6 DG 10/8T
0.2 - 6 mm ² / 6 mm ² / 41 A	0.2 - 10 mm ² / 10 mm ² / 57 A	0.5 - 16 mm ² / 16 mm ² / 76 A	1.5 mm ² / 25 mm ² - 25 mm ² / 101 A
8 kV / 3	8 kV / 3	8 kV / 3	8 kV / 3
1 / B4	1 / B5	1 / B6	1 / B7
IP20 / -	IP20 / -	IP20 / -	IP20

Клеммы Серии AVK и Аксессуары

AVK 16 RD
Ширина / Width 12 mm
304 240

Клеммы серии AVK изготовлены из термопластического сырья. Серый - является основным цветом, 6 различных цветов дают возможность группировать клемные блоки в соответствии с их назначением.

AVK type terminals are manufactured from thermoplastic raw material. Grey as being the main colour, 6 different colours give users chance for grouping.

Feed-Through Terminals and Accessories

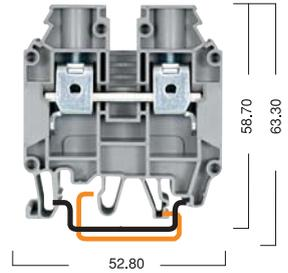

Цвет / Colors	Клеммы / Terminals	Торцевая Крышка / End Plate	Разделитель Клемных Групп / Partition
	AVK 16 RD	NPP	APP
Серый-GREY	304 240	444 170	462 160
Синий-BLUE	304 241	444 171	462 161
Зеленый-GREEN	304 242	444 172	462 162
Желтый-YELLOW	304 243	444 173	462 163
Красный-RED	304 244	444 174	462 164
Бежевый-BEIGE	304 249	444 179	462 169
	AVK 35		
Серый-GREY	304 170		
Синий-BLUE	304 171		
Зеленый-GREEN	304 172		
Желтый-YELLOW	304 173		
Красный-RED	304 174		
Бежевый-BEIGE	304 179		
	AVK 35 RD		
Серый-GREY	304 250		
Синий-BLUE	304 251		
Зеленый-GREEN	304 252		
Желтый-YELLOW	304 253		
Красный-RED	304 254		
Бежевый-BEIGE	304 259		
	AVK 35 IRD		
Серый-GREY	304 260		
Синий-BLUE	304 261		
Зеленый-GREEN	304 262		
Желтый-YELLOW	304 263		
Красный-RED	304 264		
Бежевый-BEIGE	304 265		
	AVK 70		
Серый-GREY	304 190		
Синий-BLUE	304 191		
Зеленый-GREEN	304 192		
Желтый-YELLOW	304 193		
Красный-RED	304 194		
Бежевый-BEIGE	304 199		

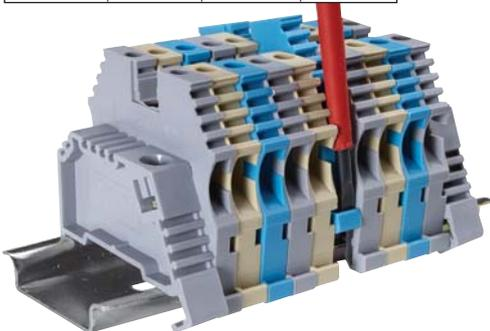

Технические данные / Electrical Ratings	Номинальное Напряжение / Ток/Сечение
TSE / CE (EN 60947-7-1)	750 V ~ / 76 A / 16 mm ²
VDE icin / VDE (IEC 60947-7-1)	
UL / CSA icin // UL / CSA	600 V ~ / 80 A / AWG 12-4
ATEX	

Подключаемые Провода / Connection Data	Тип/Туре	№ для Заказа / Cat. No.	Упак./Qty.
• Одножильный, Винтовой Зажим с Наконечником - Многожильный, Винтовой Зажим с Наконечником			
• AWG Сечение / Многожильный Винтовой Зажим	1.5 - 25 mm ² / 1.5 - 25 mm ²		
• Длина Зачистки Изоляции / Момент затяжки	12 - 4 / 1.5 - 16 mm ²		
	16 mm / 1.2 Nm		

Данные для Заказа / Ordering Data	Тип/Туре	№ для Заказа / Cat. No.	Упак./Qty.
Полиамид 66	Серый / GREY	AVK 16 RD	304 240
			50

Монтажные Рейки / Mounting Rails	Тип/Туре	№ для Заказа / Cat. No.	Упак./Qty.
MR 32	MR 35x7,5	500 601	1 m
	MR 35x7,5 С перфорацией / Slotted	500 602	1 m
	MR 35x15	500 603	2 m
	MR 35x15 С перфорацией / Slotted	500 604	2 m
	MR 32	500 101	1 m
	MR 35x15	500 606	1 m
	С перфорацией/Slotted	500 607	1 m

Концевые Стопоры / End Bracket	Тип/Туре	№ для Заказа / Cat. No.	Упак./Qty.
Ширина / Thickness 8 mm	KD6 & MR 35 Для/For Серый/GREY	KD 3	495 059
	MR 35 Для/For Серый/GREY	KD 4	495 049
	MR 35 Для/For Серый/GREY		100
	MR 35 Для/For Бежевый/BEIGE		100

Торцевая Крышка / End Plate - Разделитель Клемных Групп / Partition	Тип/Туре	№ для Заказа / Cat. No.	Упак./Qty.
Ширина / Thickness 1.5 mm	Полиамид 66	NPP 16	444 170
		APP 16	462 160
			25

Перемычка / Cross Connection	Тип/Туре	№ для Заказа / Cat. No.	Упак./Qty.
	UK 16/2	474 162	25
	UK 16/3	474 163	20
	UK 16/4	474 164	15
	UK 16/10	474 169	5

Тестовый штекер / Контрольные гнезда / Test Plug-Soc. / Ins. Test Soc.	Тип/Туре	№ для Заказа / Cat. No.	Упак./Qty.
	TF (Ø 4)	493 040	5
	TSK 9 (Ø 4)	490 090	5

Заглушка / Warning Label	Тип/Туре	№ для Заказа / Cat. No.	Упак./Qty.
С символом молнии / With symbol	IP 3 S	498 143	25
Без надписи / Without symbol	IP 3	498 145	25

Маркировка клеммных групп / Group Marking	Тип/Туре	№ для Заказа / Cat. No.	Упак./Qty.
GRI / GREY	GE	496 119	50
BEYAZ / WHITE	GE 3	496 255	10
SEFFAF / TRANSPARENT	ME	496 13A	25

Маркировка Клемм / Marking Tags (Dekafix)	Тип/Туре	№ для Заказа / Cat. No.	Упак./Qty.
Для выбора маркировки смотрите стр. 102	DY 5 DB 10/5 DB 10/6 DB 10/6,5		
See page 102. for the usage of dekafix.	DG 6/5 DG 10/5 DG 10/6 DG 10/8T		
Продукция ME используется с KD4, KD6, KD6 A и KD6 T.	0.3 x 5 Маркировочная полоска		
Note: ME use in KD4, KD6, KD6 A and KD6 T end stoppers.			

Технические Данные / Technical Data	Тип/Туре	№ для Заказа / Cat. No.	Упак./Qty.
• Подключаемые максимальные сечения	1.5 mm ² / 25 mm ² - 25 mm ² / 101 A		
Максимальный ток нагрузки	8 kV / 3		
• Расчетное импульсное напряжение / Степень загрязнения	1 / B7		
• Группа изоляционного материала / Калибр контактов в соответствии с IEC 60947-1	IP20 / -		
• Степень защиты / Частичная изоляция			

AVK 35

Ширина / Width 16 mm
304 170



AVK 35 RD

Ширина / Width 16 mm
304 250

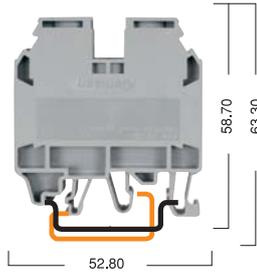

AVK 35 IRD

Ширина / Width 16 mm
304 260

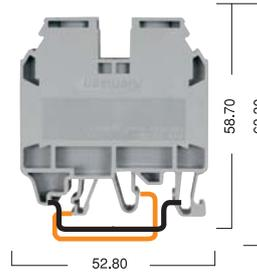

AVK 70

Ширина / Width 22 mm
304 190



Номинальное Напряжение / Ток / Сечение	Номинальное Напряжение / Ток / Сечение	Номинальное Напряжение / Ток / Сечение	Номинальное Напряжение / Ток / Сечение
750 V ~ / 125 A / 35 mm ²	750 V ~ / 125 A / 35 mm ²	750 V ~ / 125 A / 35 mm ²	750 V ~ / 192 A / 70 mm ²
750 V ~ / 125 A / 35 mm ²			
600 V ~ / 115 A / AWG 10-2	600 V ~ / 115 A / AWG 12-2	600 V ~ / 115 A / AWG 12-2	600 V / 175 A / AWG 6-2/0
630 V ~ / 109 A / 35 mm ²			1000 V / 167 A / 70 mm ²
6 - 50 mm ² / 10 - 35 mm ²	1.5 - 50 mm ² / 1.5 - 35 mm ²	1.5 - 50 mm ² / 1.5 - 35 mm ²	10 - 70 mm ² / 16 - 70 mm ²
10 - 2 / 10 - 35 mm ²	12 - 2 / 1.5 - 35 mm ²	12 - 2 / 1.5 - 35 mm ²	6 - 00 / 16 - 70 mm ²
18 mm / 2.5 Nm	18 mm / 2.5 Nm	18 mm / 3 Nm	20 mm / 6 Nm
Тип/Туре № для Заказа / Cat. No. Упак./Qty.	Тип/Туре № для Заказа / Cat. No. Упак./Qty.	Тип/Туре № для Заказа / Cat. No. Упак./Qty.	Тип/Туре № для Заказа / Cat. No. Упак./Qty.
AVK 35 304 170 50	AVK 35 RD 304 250 40	AVK 35 IRD 304 260 40 40	AVK 70 304 190 10
Тип/Туре № для Заказа / Cat. No. Упак./Qty.	Тип/Туре № для Заказа / Cat. No. Упак./Qty.	Тип/Туре № для Заказа / Cat. No. Упак./Qty.	Тип/Туре № для Заказа / Cat. No. Упак./Qty.
MR 35x7,5 500 601 1 m	MR 35x7,5 500 601 1 m	MR 35x7,5 500 601 1 m	MR 35x7,5 500 601 1 m
С перфорацией 500 602 1 m	С перфорацией 500 602 1 m	С перфорацией 500 602 1 m	С перфорацией 500 602 1 m
MR 35x7,5 500 603 2 m	MR 35x7,5 500 603 2 m	MR 35x7,5 500 603 2 m	MR 35x7,5 500 603 2 m
С перфорацией 500 604 2 m	С перфорацией 500 604 2 m	С перфорацией 500 604 2 m	С перфорацией 500 604 2 m
MR 32 500 101 1 m	MR 32 500 101 1 m	MR 32 500 101 1 m	
MR 35x15 500 606 1 m	MR 35x15 500 606 1 m	MR 35x15 500 606 1 m	MR 35x15 500 606 1 m
С перфорацией 500 607 1 m	С перфорацией 500 607 1 m	С перфорацией 500 607 1 m	С перфорацией 500 607 1 m
KD 3 495 059 100	KD 3 495 059 100	KD 3 495 059 100	KD 3 495 059 100
KD 4 495 049 100	KD 4 495 049 100	KD 4 495 049 100	KD 4 495 049 100
Тип/Туре № для Заказа / Cat. No. Упак./Qty.	Тип/Туре № для Заказа / Cat. No. Упак./Qty.	Тип/Туре № для Заказа / Cat. No. Упак./Qty.	Тип/Туре № для Заказа / Cat. No. Упак./Qty.
Тип/Туре № для Заказа / Cat. No. Упак./Qty.	Тип/Туре № для Заказа / Cat. No. Упак./Qty.	Тип/Туре № для Заказа / Cat. No. Упак./Qty.	Тип/Туре № для Заказа / Cat. No. Упак./Qty.
UK 35/2 474 172 25	UK 35/2 474 172 25	UK 35/2 474 172 25	
UK 35/3 474 173 20	UK 35/3 474 173 20	UK 35/3 474 173 20	
UK 35/4 474 174 15	UK 35/4 474 174 15	UK 35/4 474 174 15	
UK 35/10 474 179 5	UK 35/10 474 179 5	UK 35/10 474 179 5	
Тип/Туре № для Заказа / Cat. No. Упак./Qty.	Тип/Туре № для Заказа / Cat. No. Упак./Qty.	Тип/Туре № для Заказа / Cat. No. Упак./Qty.	Тип/Туре № для Заказа / Cat. No. Упак./Qty.
TF (Ø 4) 493 040 5	TF (Ø 4) 493 040 5	TF (Ø 4) 493 040 5	
TSK 9 (Ø 4) 490 090 5	TSK 9 (Ø 4) 490 090 5	TSK 9 (Ø 4) 490 090 5	
Тип/Туре № для Заказа / Cat. No. Упак./Qty.	Тип/Туре № для Заказа / Cat. No. Упак./Qty.	Тип/Туре № для Заказа / Cat. No. Упак./Qty.	Тип/Туре № для Заказа / Cat. No. Упак./Qty.
IP 3 S 498 143 25	IP 3 S 498 143 25	IP 3 S 498 143 25	
IP 3 498 145 25	IP 3 498 145 25	IP 3 498 145 25	
Тип/Туре № для Заказа / Cat. No. Упак./Qty.	Тип/Туре № для Заказа / Cat. No. Упак./Qty.	Тип/Туре № для Заказа / Cat. No. Упак./Qty.	Тип/Туре № для Заказа / Cat. No. Упак./Qty.
GE 496 119 50	GE 496 119 50	GE 496 119 50	GE 496 119 50
GE 3 496 255 10	GE 3 496 255 10	GE 3 496 255 10	
ME 496 13A 25	ME 496 13A 25	ME 496 13A 25	ME 496 13A 25
Тип/Туре № для Заказа / Cat. No. Упак./Qty.	Тип/Туре № для Заказа / Cat. No. Упак./Qty.	Тип/Туре № для Заказа / Cat. No. Упак./Qty.	Тип/Туре № для Заказа / Cat. No. Упак./Qty.
DY 5 DB 10/5 DB 10/6 DB 10/6,5	DY 5 DB 10/5 DB 10/6 DB 10/6,5	DY 5 DB 10/5 DB 10/6 DB 10/6,5	DY 5 DB 10/5 DB 10/6 DB 10/6,5
DG 6/5 DG 10/5 DG 10/6 DG 10/8T	DG 6/5 DG 10/5 DG 10/6 DG 10/8T	DG 6/5 DG 10/5 DG 10/6 DG 10/8T	DG 6/5 DG 10/5 DG 10/6 DG 10/8T
	0.3 x 5 Маркировочная полоска	0.3 x 5 Маркировочная полоска	
Тип/Туре № для Заказа / Cat. No. Упак./Qty.	Тип/Туре № для Заказа / Cat. No. Упак./Qty.	Тип/Туре № для Заказа / Cat. No. Упак./Qty.	Тип/Туре № для Заказа / Cat. No. Упак./Qty.
6 mm ² / 50 mm ² - 50 mm ² / 125 A	1.5 mm ² / 50 mm ² - 50 mm ² / 125 A	1.5 mm ² / 50 mm ² - 50 mm ² / 125 A	10 mm ² / 70 mm ² - 70 mm ² / 192 A
8 kV / 3	8 kV / 3	8 kV / 3	8 kV / 3
1 / B9	1 / B9	1 / B9	1 / B11
IP20 / -	IP20 / -	IP20 / -	IP10 / -

Произведен альтернативом Болтовых клемм, и продолжении серии AVK, можно использовать перемычку для всех сечений. Широкая гамма аксессуаров дает большой выбор использования клемм, EK 6 позволяет подключить к одному зажиму клеммного блока еще один проводник 6 мм сечением. Каждая клемма легко маркируется. Компактный дизайн этих клемм позволяет сделать очевидный выбор в условиях ограниченного пространства и где трудно использовать клеммы с болтовым сечением.

Manufactured as an alternative for High Current Stud Terminals and so as to complete our screw type (AVK) series, these terminal blocks offer time-saving advantages thanks to their bridging options in all cross sections.

Beside the advantages of their accessories which ease and secure connections with conductors of lower cross sections, these terminal blocks can be easily labelled by specially designed (larger than standard) marking tags.

These terminal blocks are fixed to each other via pins on sides, providing a rigid performance on DIN Rail and easy montage advantages especially in constricted environments where connection with Stud Terminals can be difficult.

EK-6 terminals are used in taking additional cable (for signals etc.) from high current (big cross sectioned) terminal blocks. The connection is secured by tightening the screw of the high current terminal on which EK-6 is mounted. The same marking tags used in standard terminal blocks can be used in marking EK-6.

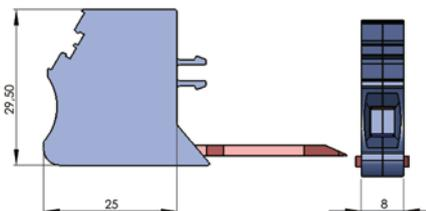
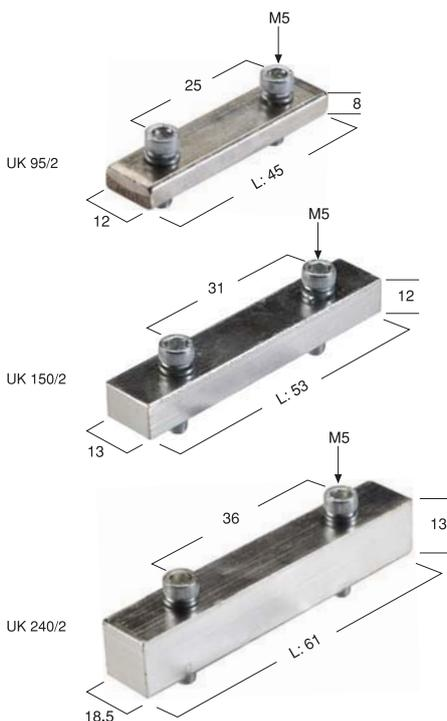

Клеммы для Больших Токов High Current Terminals



Технические данные / Electrical Ratings

CE (EN 60947-7-1)
UL / CSA için // UL / CSA

Подключаемые Провода / Connection Data

- Одножильный, Винтовой Зажим с Наконечником - Многожильный, Винтовой Зажим с Наконечником
- AWG Сечение / Многожильный Винтовой Зажим
- Длина Зачистки Изоляции / Момент затяжки

Данные для Заказа / Ordering Data

Серый / GREY

Монтажные Рейки / Mounting Rails



Концевые Стопоры / End Bracket

Ширина / Thickness 8 mm MR 35 Для/For Серый/GREY
MR 35 Для/For Бежевый/BEIGE



Перемычка / Cross - Connection



Маркировка клеммных групп / Group Marking

GE Серый / GREY
Прозрачный / TRANSPARENT

AVK / EK6

Номинальное Напряжение / Ток / Сечение
IEC 60947-7-1 750 V / 41 A / 6 mm²

Длина Зачистки Изоляции
Insulation Stripping Length
12 mm



Маркировка Клемм / Marking Tags (Dekafix)

DY 5 DB 10/5 DG 6/5 DG 10/5 DB 10/6 DB 10/6.5 DG 10/8 DG 10/6

Маркировка Клемм / Marking Tags (Dekafix)

Для выбора маркировки смотрите стр.102
See page 102, for the usage of dekafix.

Технические Данные / Technical Data

- Подключаемые максимальные сечения
- Максимальный ток нагрузки
- Расчетное импульсное напряжение / Степень загрязнения
- Группа изоляционного материала / Калибр контактов в соответствии с IEC 60947-1
- Степень защиты / Частичная изоляция

AVK 50

Ширина / Width 20 mm
304 330

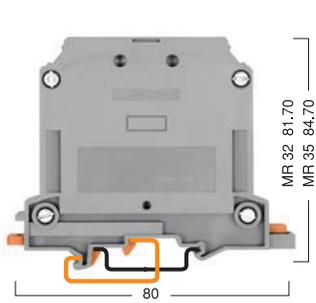

Imbus Civitali / Hexagon Socket Screw

AVK 95

Ширина / Width 25 mm
304 340

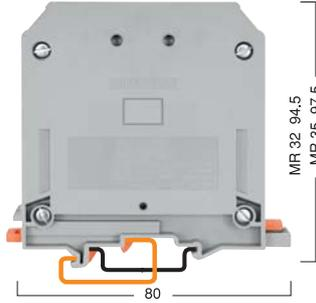

Imbus Civitali / Hexagon Socket Screw

AVK 150

Ширина / Width 31 mm
304 350

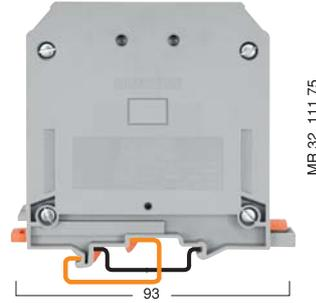

Imbus Civitali / Hexagon Socket Screw

AVK 240

Ширина / Width 36 mm
304 360

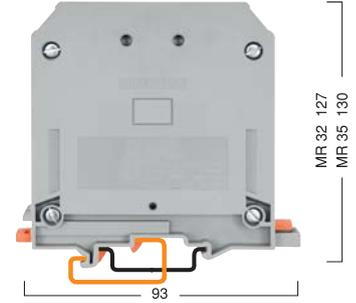

Imbus Civitali / Hexagon Socket Screw

Номинальное Напряжение / Ток / Сечение	Номинальное Напряжение / Ток / Сечение	Номинальное Напряжение / Ток / Сечение	Номинальное Напряжение / Ток / Сечение
1000 V ~ / 150 A / 50 mm ²	1000 V ~ / 232 A / 95 mm ²	1000 V ~ / 309 A / 150 mm ²	1000 V ~ / 415 A / 240 mm ²
600 V ~ / 150 A / AWG 6-1/0	600 V ~ / 230 A / AWG 2-4/0	600 V ~ / 270 A / AWG 2-300 kcmil	600 V ~ / 370 A / AWG 2/0 - 500 kcmil
16 - 70 mm ² / 25 - 50 mm ²	25 - 95 mm ² / 35 - 95 mm ²	35 - 150 mm ² / 50 - 150 mm ²	50 - 240 mm ² / 70 - 240 mm ²
6 - 0 / 16 - 50 mm ²	2 - 4/0 / 35 - 95 mm ²	2 - 300 / 50 - 150 mm ²	2/0 - 500 / 70 - 240 mm ²
20 mm / 6 Nm	25 mm / 6 - 10 Nm	31 mm / 10 - 14 Nm	31 mm / 10 - 14 Nm
Тип/Туре № для Заказа / Cat. No. Упаk./Qty.	Тип/Туре № для Заказа / Cat. No. Упаk./Qty.	Тип/Туре № для Заказа / Cat. No. Упаk./Qty.	Тип/Туре № для Заказа / Cat. No. Упаk./Qty.
AVK 50 304 330 25	AVK 95 304 340 6	AVK 150 304 350 4	AVK 240 304 360 4
Тип/Туре № для Заказа / Cat. No. Упаk./Qty.	Тип/Туре № для Заказа / Cat. No. Упаk./Qty.	Тип/Туре № для Заказа / Cat. No. Упаk./Qty.	Тип/Туре № для Заказа / Cat. No. Упаk./Qty.
MR 35x7.5 500 601 1 м	MR 35x7.5 500 601 1 м	MR 35x7.5 500 601 1 м	MR 35x7.5 500 601 1 м
С перфорацией 500 602 1 м	С перфорацией 500 602 1 м	С перфорацией 500 602 1 м	Delikli / Slotted 500 602 1 м
MR 35x7.5 500 603 2 м	MR 35x7.5 500 603 2 м	MR 35x7.5 500 603 2 м	MR 35x7.5 500 603 2 м
С перфорацией 500 604 2 м	С перфорацией 500 604 2 м	С перфорацией 500 604 2 м	С перфорацией 500 604 2 м
MR 32 500 101 1 м	MR 35x15 500 606 1 м	MR 35x15 500 606 1 м	MR 35x15 500 606 1 м
MR 35x15 500 606 1 м	С перфорацией 500 607 1 м	С перфорацией 500 607 1 м	С перфорацией 500 607 1 м
С перфорацией 500 607 1 м	MR 32 500 101 1 м	MR 32 500 101 1 м	MR 32 500 101 1 м
Тип/Туре № для Заказа / Cat. No. Упаk./Qty.	Тип/Туре № для Заказа / Cat. No. Упаk./Qty.	Тип/Туре № для Заказа / Cat. No. Упаk./Qty.	Тип/Туре № для Заказа / Cat. No. Упаk./Qty.
KD 6 495 099 100	KD 6 495 099 100	KD 6 495 099 100	KD 6 495 099 100
KD 6 495 090 100	KD 6 495 090 100	KD 6 495 090 100	KD 6 495 090 100
Тип/Туре № для Заказа / Cat. No. Упаk./Qty.	Тип/Туре № для Заказа / Cat. No. Упаk./Qty.	Тип/Туре № для Заказа / Cat. No. Упаk./Qty.	Тип/Туре № для Заказа / Cat. No. Упаk./Qty.
UK 50/2 478 332 5	UK 95/2 478 342 45	UK 150/2 478 352 53	UK 240/2 478 362 61
UK 50/3 478 333 5	UK 95/3 478 343 70	UK 150/3 478 353 84	UK 240/3 478 363 97
UK 50/4 478 334 5	UK 95/4 478 344 95	UK 150/4 478 354 115	UK 240/4 478 354 133
	L (mm)	L (mm)	L (mm)
Тип/Туре № для Заказа / Cat. No. Упаk./Qty.	Тип/Туре № для Заказа / Cat. No. Упаk./Qty.	Тип/Туре № для Заказа / Cat. No. Упаk./Qty.	Тип/Туре № для Заказа / Cat. No. Упаk./Qty.
GE 496 119 50	GE 496 119 50	GE 496 119 50	GE 496 119 50
ME 496 134 25	ME 496 134 25	ME 496 134 25	ME 496 134 25
Тип/Туре № для Заказа / Cat. No. Упаk./Qty.	Тип/Туре № для Заказа / Cat. No. Упаk./Qty.	Тип/Туре № для Заказа / Cat. No. Упаk./Qty.	Тип/Туре № для Заказа / Cat. No. Упаk./Qty.
	AVK / EK6 304 370 (Gri/Grey) 20	AVK / EK6 304 370 (Gri/Grey) 20	AVK / EK6 304 370 (Gri/Grey) 20
Тип/Туре № для Заказа / Cat. No. Упаk./Qty.	Тип/Туре № для Заказа / Cat. No. Упаk./Qty.	Тип/Туре № для Заказа / Cat. No. Упаk./Qty.	Тип/Туре № для Заказа / Cat. No. Упаk./Qty.
KOIP SM W	KOIP SM W	KOIP SM W	KOIP SM W
0.3 x 5 Маркировочная полоска			
16 - 70 mm ² / 70 mm ² - 192 A	25 - 95 mm ² / 95 mm ² - 232 A	35 - 150 mm ² / 150 mm ² - 309 A	50 - 240 mm ² / 240 mm ² - 415 A
8 kV / 3	8 kV / 3	8 kV / 3	8 kV / 3
1 / B10	1 / B12	1 / B14	1 / A16
IP10 / -	IP10 / -	IP10 / -	IP10 / -

Широкий ассортимент болтовых клемм "KLEMSAN" предлагает надежный соединение для силовых цепей. Проводники прикладываются к резьбовым болтам с помощью кольцевых кабельных наконечников, после чего надежно закрепляются путем затяжки шестигранной гайки. Дополнительные аксессуары (плоские перемычки для соединения соседних выводов.) обеспечивают надежное и удобное подключение кабелей сечением до 240 мм. Возможность установки на DIN - рейку типа MR 32 и MR 35.

AVK B type rail mounted terminal blocks are developed in order to have safe connection of high current carrying conductors. In this type of rail terminals, cable connection is done by cable lugs connected to the tips of the conductor. Isolation cover is designed for cable lugs having different dimensions. Cross connection up to 4 poles is available. Due to its universal structure, it is possible to mount AVK B on MR 32 & MR 35 rails. A fixing screw is available in order to maintain a more secure mounting on to the DIN rail.

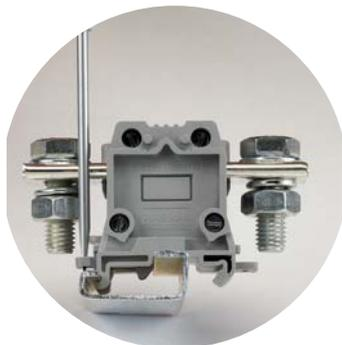
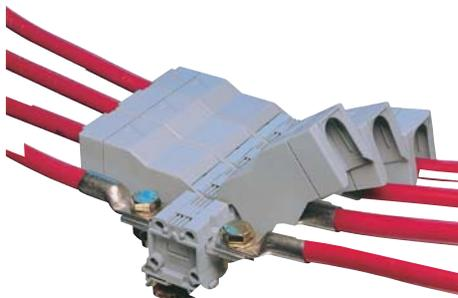

Защитный профиль можно уменьшить по длине кольцевого наконечника

Isolation cover can be managed to fit different cable lugs.

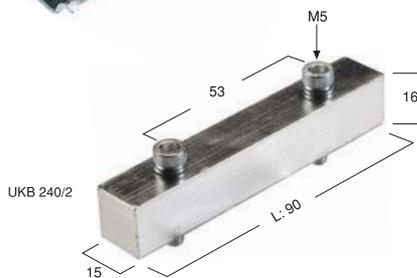

Технические данные / Electrical Ratings

CE (EN 60947-7-1)

Подключаемые Провода / Connection Data

- Одножильный, Винтовой Зажим с Наконечником - Многожильный, Винтовой Зажим с Наконечником
- AWG Сечение / Многожильный Винтовой Зажим
- Длина Зачистки Изоляции / Момент затяжки

Данные для Заказа / Ordering Data

GR1 / GREY

Монтажные Рейки / Mounting Rails



Защитный профиль / Isolation Cover

Серый / GREY



Концевые Стопоры / End Bracket

Ширина / Thickness 8 mm MR 35 Для/For Серый/GREY MR 35 Для/For Бежевый/BEIGE



Перемычка / Cross - Connection

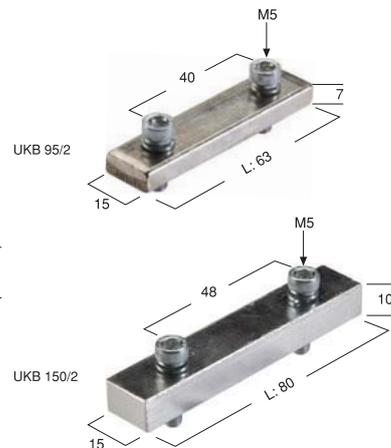

Маркировка Клемм / Marking Tags (Dekafix)

Для выбора маркировки смотрите стр.102

See page 102. for the usage of dekafix.

Технические Данные / Technical Data

- Подключаемые максимальные сечения Максимальный ток нагрузки
- Расчетное импульсное напряжение / Степень загрязнения
- Группа изоляционного материала / Калибр контактов в соответствии с IEC 60947-1
- Степень защиты / Частичная изоляция

AVK 95 B

Ширина / Width 40 mm
304 300

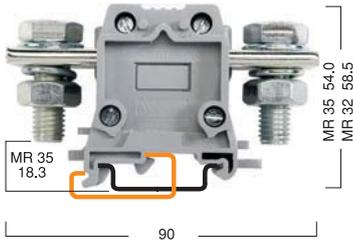

AVK 150 B

Ширина / Width 48 mm
304 310

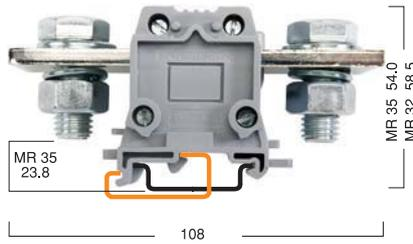

AVK 240 B

Ширина / Width 53 mm
304 320

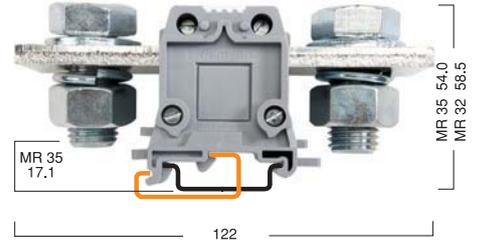

Номинальное Напряжение / Ток / Сечение			Номинальное Напряжение / Ток / Сечение			Номинальное Напряжение / Ток / Сечение					
1000 V ~ / 232 A / 95 mm ²			1000 V ~ / 309 A / 150 mm ²			1000 V ~ / 415 A / 240 mm ²					
95 mm ² / 95 mm ²			150 mm ² / 150 mm ²			240 mm ² / 240 mm ²					
3/0 / 95 mm ²			300 KCMIL / 150 mm ²			500 KCMIL / 240 mm ²					
... / 4 Nm			... / 6 Nm			... / 8 Nm					
Тип/Type	№ для Заказа / Cat. No.	Упак./Qty.	Тип/Type	№ для Заказа / Cat. No.	Упак./Qty.	Тип/Type	№ для Заказа / Cat. No.	Упак./Qty.			
AVK 95 B	304 300	4	AVK 150 B	304 310	4	AVK 240 B	304 320	4			
Тип/Type	№ для Заказа / Cat. No.	Упак./Qty.	Тип/Type	№ для Заказа / Cat. No.	Упак./Qty.	Тип/Type	№ для Заказа / Cat. No.	Упак./Qty.			
MR 35x7.5	500 601	1 м	MR 35x7.5	500 601	1 м	MR 35x7.5	500 601	1 м			
С перфорацией / Slotted	500 602	1 м	С перфорацией / Slotted	500 602	1 м	С перфорацией / Slotted	500 602	1 м			
MR 35x7.5	500 603	2 м	MR 35x7.5	500 603	2 м	MR 35x7.5	500 603	2 м			
С перфорацией / Slotted	500 604	2 м	С перфорацией / Slotted	500 604	2 м	С перфорацией / Slotted	500 604	2 м			
MR 35x15	500 606	1 м	MR 35x15	500 606	1 м	MR 35x15	500 606	1 м			
С перфорацией / Slotted	500 607	1 м	С перфорацией / Slotted	500 607	1 м	С перфорацией / Slotted	500 607	1 м			
MR 32	500 101	1 м	MR 32	500 101	1 м	MR 32	500 101	1 м			
Тип/Type	№ для Заказа / Cat. No.	Упак./Qty.	Тип/Type	№ для Заказа / Cat. No.	Упак./Qty.	Тип/Type	№ для Заказа / Cat. No.	Упак./Qty.			
ККВ 95	466 100	4	ККВ 150	466 110	4	ККВ 240	466 120	4			
Тип/Type	№ для Заказа / Cat. No.	Упак./Qty.	Тип/Type	№ для Заказа / Cat. No.	Упак./Qty.	Тип/Type	№ для Заказа / Cat. No.	Упак./Qty.			
KD 6	478 099	100	KD 6	478 099	100	KD 6	478 099	100			
KD 6	478 090	100	KD 6	478 090	100	KD 6	478 090	100			
ME	496 134	25	ME	496 134	25	ME	496 134	25			
Тип/Type	№ для Заказа / Cat. No.	L (mm)	Упак./Qty.	Тип/Type	№ для Заказа / Cat. No.	L (mm)	Упак./Qty.	Тип/Type	№ для Заказа / Cat. No.	L (mm)	Упак./Qty.
УКВ 95/2	478 302	63	5	УКВ 150/2	478 312	80	5	УКВ 240/2	478 322	90	5
УКВ 95/3	478 303	103	5	УКВ 150/3	478 313	128	5	УКВ 240/3	478 323	143	5
УКВ 95/4	478 304	143	5	УКВ 150/4	478 314	176	5	УКВ 240/4	478 324	196	5
DY 5 DB 10/5 DB 10/6 DB 10/6,5 DG 6/5 DG 10/5 DG 10/6 DG 10/8T			DY 5 DB 10/5 DB 10/6 DB 10/6,5 DG 6/5 DG 10/5 DG 10/6 DG 10/8T			DY 5 DB 10/5 DB 10/6 DB 10/6,5 DG 6/5 DG 10/5 DG 10/6 DG 10/8T					
95 mm ² / 95 mm ² - 232 A			150 mm ² / 150 mm ² - 309 A			240 mm ² / 240 mm ² - 415 A					
8 kV / 3			8 kV / 3			8 kV / 3					
1 / -			1 / -			1 / -					
IP10 / -			IP10 / -			IP10 / -					

Надежный механический и электрический контакт с монтажной рейкой обеспечивается простым защелкиванием и затягиванием. Малое переходное сопротивление, защита от коррозии и в местах присоединения проводников, желто - зеленый цвет корпуса клеммы, возможность нанесения маркировки.

The strict IEC requirement imposed on ground connections, such as low contact resistance, corrosion-free connection points, secured screws, green-yellow colour coding and clear circuit identification are fully observed by the KLEMSAN earth terminal blocks.

The structural design of the earth terminal blocks is based on the fact that the mounting rail is used not only mechanically, but also electrically, i.e. as a ground (PE) busbar. Therefore it is possible to position the earth terminal blocks directly next to the phase conductor terminals.

Заземляющие Клеммы Серии AVK T AVK T Series Earth Terminals

AVK 2,5 / 4 T
Ширина / Width 6 mm
334 120

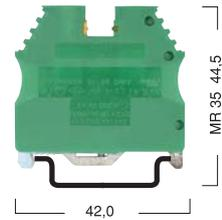

Технические данные/ Electrical Ratings		Номинальное Напряжение / Ток / Сечение		
TSE / CE (EN 60947-7-2)		- V ~ / - A / 4 mm ²		
VDE / VDE (IEC 60947-7-1 / IEC 60947-7-2)		- V ~ / - A / 4 mm ²		
UL / CSA // UL / CSA		- V ~ / - A / AWG 26-10		
Подключаемые Провода / Connection Data				
<ul style="list-style-type: none"> • Одножильный, Винтовой Зажим с Наконечником - Многожильный, Винтовой Зажим с Наконечником • AWG Сечение / Многожильный Винтовой Зажим • Длина Зачистки Изоляции / Момент затяжки 		0.5 - 6 mm ² / 0.5 - 6 mm ²		
		26 - 10 / 0.5 - 4 mm ²		
		10 mm / 0.5 Nm		
Данные для Заказа / Ordering Data		Тип/Type	№ для Заказа / Cat. No.	Упак./Qty.
Полиамид 66	Зеленый - Желтый / YELLOW - GREEN	AVK 2,5 / 4 T	334 120	50
Монтажные Рейки/ Mounting Rails				
MR 35x7.5 MR 35x7.5 С перфорацией / Slotted		Тип/Type № для Заказа / Cat. No. Упак./Qty.		
 DIN EN 50022		MR 35x7.5 500 601 1 m		
MR 35x15 MR 35x15 С перфорацией / Slotted		С перфорацией / Slotted 500 602 1 m		
 DIN EN 50022		MR 35x7.5 500 603 2 m		
		С перфорацией / Slotted 500 604 2 m		
		MR 35x7.5 500 605 30 cm		
		MR 35x15 500 606 1 m		
		С перфорацией / Slotted 500 607 1 m		
Маркировка клеммных групп / Group Marking				
 GE GE 2 - GE 3		Тип/Type	№ для Заказа / Cat. No.	Упак./Qty.
Серый/GREY		GE	496 119	50
Белый/WHITE		GE 2	496 250	25
Маркировка Клемм / Marking Tags (Dekafix)				
Для выбора маркировки смотрите стр. 102		DY 5 DB 10/5 DB 10/6 DG 6/5 DG 10/5 DG 10/6		
See page 102. for the usage of dekafix.				
Технические Данные / Technical Data				
<ul style="list-style-type: none"> • Подключаемые максимальные сечения • Максимальный ток нагрузки • Расчетное импульсное напряжение / Степень загрязнения • Группа изоляционного материала / Калибр контактов в соответствии с IEC 60947-1 • Степень защиты / Частичная изоляция 		0.2 - 4 mm ² / 6 mm ² -		
		8 kV / 3		
		1 / B4		
		IP20 / PE		

AVK 6 / 10 T

Ширина / Width 10 mm
334 140

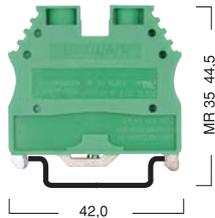

AVK 16 / 35 T

Ширина / Width 16 mm
334 160



Номинальное Напряжение / Ток / Сечение			Номинальное Напряжение / Ток / Сечение		
- V ~ / - A / 10 mm ²			- V ~ / - A / 35 mm ²		
- V ~ / - A / 10 mm ²			- V ~ / - A / 35 mm ²		
- V ~ / - A / AWG 16-8			- V ~ / - A / AWG 10-2		
1.5 - 16 mm ² / 1.5 - 16 mm ²			6 - 50 mm ² / 10 - 35 mm ²		
16 - 8 / 1.5 - 10 mm ²			10 - 2 / 10 - 35 mm ²		
12 mm / 1.2 Nm			18 mm / 2.5 Nm		
Тип/Type	№ для Заказа / Cat. No.	Упак./Qty.	Тип/Type	№ для Заказа / Cat. No.	Упак./Qty.
AVK 6 / 10 T	334 140	25	AVK 16 / 35 T	334 160	30
Тип/Type	№ для Заказа / Cat. No.	Упак./Qty.	Тип/Type	№ для Заказа / Cat. No.	Упак./Qty.
MR 35x7.5	500 601	1 м	MR 35x7.5	500 601	1 м
С перфорацией / Slotted	500 602	1 м	С перфорацией / Slotted	500 602	1 м
MR 35x7.5	500 603	2 м	MR 35x7.5	500 603	2 м
С перфорацией / Slotted	500 604	2 м	С перфорацией / Slotted	500 604	2 м
MR 35x15	500 606	1 м	MR 35x15	500 606	1 м
С перфорацией / Slotted	500 607	1 м	С перфорацией / Slotted	500 607	1 м
Тип/Type	№ для Заказа / Cat. No.	Упак./Qty.	Тип/Type	№ для Заказа / Cat. No.	Упак./Qty.
GE	496 119	50	GE	496 119	50
GE 2	496 250	25	GE 3	496 255	10
DY 5 DB 10/5 DB 10/6 DB 10/6,5 DG 6/5 DG 10/5			DY 5 DB 10/5 DB 10/6 DB 10/6,5 DG 6/5 DG 10/5		
DG 10/6 DG 10/8T			DG 10/6 DG 10/8T		
0.5 - 16 mm ² / ... - ...			6 - 50 mm ² / ... - ...		
6 kV / 3			8 kV / 3		
1 / B6			1 / B9		
IP20 / PE			IP20 / PE		

Заземляющие Клеммы Серии AVK T AVK T Series Earth Terminals

AVK 16 T RD

Ширина / Width 12 mm
334 200

Надежный механический и электрический контакт с монтажной рейкой обеспечивается простым защелкиванием и затягиванием. Малое переходное сопротивление, защита от коррозии и в местах присоединения проводников, желто-зеленый цвет корпуса клеммы, возможность нанесения маркировки.

The strict IEC requirement imposed on ground connections, such as low contact resistance, corrosion-free connection points, secured screws, green-yellow colour coding and clear circuit identification are fully observed by the KLEMSAN earth terminal blocks.

The structural design of the earth terminal blocks is based on the fact that the mounting rail is used not only mechanically, but also electrically, i.e. as a ground (PE) busbar. Therefore it is possible to position the earth terminal blocks directly next to the phase conductor terminals.

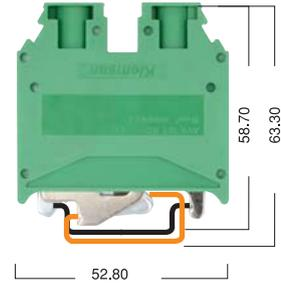

Технические данные/ Electrical Ratings		Номинальное Напряжение / Ток / Сечение			
CE (EN 60947-7-2)		- V ~ / - A / 16 mm ²			
VDE / VDE (IEC 60947-7-1 / IEC 60947-7-2)					
UL / CSA // UL / CSA		- V ~ / - A / 16 mm ²			
Подключаемые Провода / Connection Data					
• Одножильный, Винтовой Зажим с Наконечником - Многожильный, Винтовой Зажим с Наконечником		1.5 - 25 mm ² / 1.5 - 25 mm ²			
• AWG Сечение / Многожильный Винтовой Зажим		12 - 4 / 1.5 - 16 mm ²			
• Длина Зачистки Изоляции / Момент затяжки		16 mm / 1.2 Nm			
Данные для Заказа / Ordering Data		Тип/Type	№ для Заказа / Cat. No.	Упак./Qty.	
Полиамид 66		Зеленый - Желтый / YELLOW - GREEN	AVK 16 T	334 200	50

Монтажные Рейки/ Mounting Rails		Тип/Type	№ для Заказа / Cat. No.	Упак./Qty.
MR 35x7.5	MR 35x15	MR 35x7.5	500 601	1 m
MR 35x7.5	MR 35x15	С перфорацией / Slotted	500 602	1 m
С перфорацией / Slotted	С перфорацией / Slotted	MR 35x7.5	500 603	2 m
		С перфорацией / Slotted	500 604	2 m
		MR 35x15	500 606	1 m
		С перфорацией / Slotted	500 607	1 m

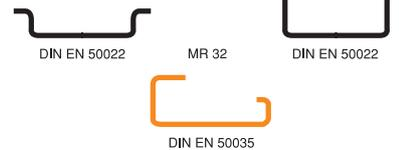

Маркировка клеммных групп / Group Marking		Тип/Type	№ для Заказа / Cat. No.	Упак./Qty.
	Серый/GREY	GE	496 119	50
	Белый/WHITE	GE 3	496 255	10

Маркировка Клемм / Marking Tags (Dekafix)		Детали					
Для выбора маркировки смотрите стр. 102		DY 5	DB 10/5	DB 10/6	DB 10/6,5	DG 6/5	DG 10/5
See page 102. for the usage of dekafix.		DG 10/6	DG 10/8T	0.3 x 5 Şerit Etiket			

Технические Данные / Technical Data		Сечения	
• Подключаемые максимальные сечения		1.5 - 25 mm ² / ... -	
• Максимальный ток нагрузки		8 kV / 3	
• Расчетное импульсное напряжение / Степень загрязнения		1 / B9	
• Группа изоляционного материала / Калибр контактов в соответствии с IEC 60947-1		IP20 / PE	
• Степень защиты / Частичная изоляция			

AVK 35 T RD

Ширина / Width 16 mm
334 210

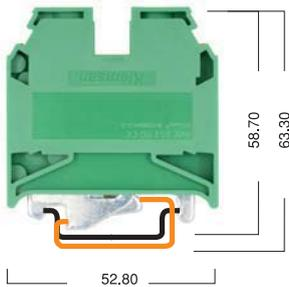

AVK 50 T

Ширина / Width 20 mm
334 190

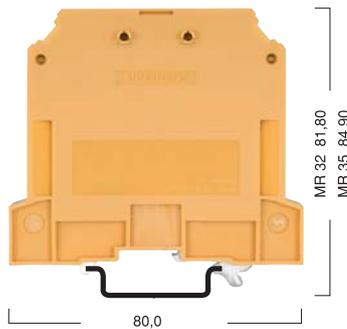

Номинальное Напряжение / Ток / Сечение			Номинальное Напряжение / Ток / Сечение		
- V ~ / - A / 35 mm ²			- V ~ / - A / 50 mm ²		
- V ~ / - A / 35 mm ²			- V ~ / - A / 50 mm ²		
1.5 - 50 mm ² / 1.5 - 35 mm ²			16 - 70 mm ² / 25 - 50 mm ²		
12 - 2 / 1.5 - 35 mm ²			6 - 0 / 16 - 50 mm ²		
18 mm / 2.5 Nm			20 mm / 6 Nm		
Тип/Type	№ для Заказа / Cat. No.	Упак./Qty.	Тип/Type	№ для Заказа / Cat. No.	Упак./Qty.
AVK 35 TRD	334 210	40	AVK 50 T	334 190	10
Тип/Type	№ для Заказа / Cat. No.	Упак./Qty.	Тип/Type	№ для Заказа / Cat. No.	Упак./Qty.
MR 35x7.5	500 601	1 m	MR 35x7.5	500 601	1 m
С перфорацией / Slotted	500 602	1 m	С перфорацией / Slotted	500 602	1 m
MR 35x7.5	500 603	2 m	MR 35x7.5	500 603	2 m
С перфорацией / Slotted	500 604	2 m	С перфорацией / Slotted	500 604	2 m
MR 35x15	500 606	1 m	MR 35x15	500 606	1 m
С перфорацией / Slotted	500 607	1 m	С перфорацией / Slotted	500 607	1 m
			MR 32	500 101	1 m
Тип/Type	№ для Заказа / Cat. No.	Упак./Qty.	Тип/Type	№ для Заказа / Cat. No.	Упак./Qty.
GE	496 119	50	GE	496 119	50
GE 3	496 255	10			
DY 5 DB 10/5 DB 10/6 DB 10/6,5 DG 6/5 DG 10/5			KOIP SMW		
DG 10/6 DG 10/8T 0.3 x 5 Маркировочная полоска					
1.5 - 50 mm ² / ... -			16 - 70 mm ² / ... -		
8 kV / 3			8 kV / 3		
1 / B9			1 / B10		
IP20 / PE			IP20 / PE		

Клеммы Серии AVK RD и Аксессуары

AVK 2.5 RD

Ширина / Width 5 mm
304 200

Feed-Through Terminals and Accessories

В обновленной серии AVK 2,5 RD и AVK 4 RD используется гибкая система объединения клемм с помощью штекерных перемычек с количеством выводов 2 до 10, которые позволяют быстро решать любые задачи, связанные с разветвлением цепей. Клеммы оснащаются четко различимой, легко читаемой и удобно расположенной маркировкой, что обеспечивает безошибочное подключение проводов. Обновленную серию можно маркировать системой маркировки предлагаемой KLEMSAN с помощью плоттера, а также системой маркировки фирмы BRADY. Заземляющие клеммы имеют ту же форму, что остальные клеммы данной серии. Новинка заключается в том, что клеммы являются безвинтовыми.

AVK 2.5 RD and AVK 4 RD Terminal Blocks are designed to allow spring clamp cross connections, which are more practical and time-saving, instead of the screw type cross connections used in screw connection terminals. Additionally, RD types can also be cross connected by comb connectors.

RD series, with their safety and practicality, are suitable for use in automation systems, 6 different colour options give users chance for grouping.

AVK RD series are suitable for coding with termal printer strip marking tags, as well as standard marking tags.

AVK CC, a double connection type of AVK, allows 4 conductive cables to be connected in one flow. By this reason it can be used as a compact potential distributor.

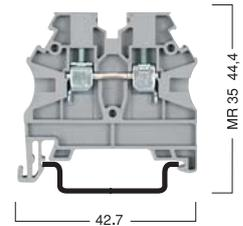

Технические данные / Electrical Ratings	Номинальное Напряжение / Ток / Сечение
CE (EN 60947-7-1)	750 V ~ / 24 A / 2,5 mm ²
UL / CSA // UL / CSA	600 V ~ / 20 A / AWG 26-12

Подключаемые Провода / Connection Data	Сечение / Cross Section
• Одножильный, Винтовой Зажим с Наконечником - Многожильный, Винтовой Зажим с Наконечником	0,5 - 4 mm ² / 0,5 - 4 mm ²
• AWG Сечение / Многожильный Винтовой Зажим	26 - 12 / 0,5 - 2,5 mm ²
• Длина Зачистки Изоляции / Момент затяжки	10 mm / 0,4 Nm

Данные для Заказа / Ordering Data	Тип/Type	№ для Заказа / Cat. No.	Упак./Qty.	
Полиамид 66	Серый / GREY	AVK 2,5 RD	304 200	100

Монтажные Рейки / Mounting Rails	Тип/Type	№ для Заказа / Cat. No.	Упак./Qty.	
MR 35x7,5 MR 35x7,5 С перфорацией / Slotted	MR 35x15 MR 35x15 С перфорацией / Slotted	MR 35x7,5	500 601	1 m
		С перфорацией / Slotted	500 602	1 m
		MR 35x7,5	500 603	2 m
		С перфорацией / Slotted	500 604	2 m
		MR 35x15	500 606	1 m
		С перфорацией / Slotted	500 607	1 m

Концевые Стопоры / End Bracket	Тип/Type	№ для Заказа / Cat. No.	Упак./Qty.	
Ширина / Thickness 8 mm	MR 35 Для/For Серый/GREY	KD 3	495 049	100
	MR 35 Для/For Серый/GREY	KD 4	495 059	100

Торцевая Крышка / End Plate - Разделитель Клеммных Групп / Partition	Тип/Type	№ для Заказа / Cat. No.	Упак./Qty.	
Ширина / Thickness 1,5 mm	Полиамид 66	NPP 2,5-10	444 120	100
		APP 2,5-10	462 120	25

Перемычка / Cross Connection	Тип/Type	№ для Заказа / Cat. No.	Упак./Qty.
	UK 2,5/2	476 222	25
	UK 2,5/3	476 223	20
	UK 2,5/4	476 224	15
	UK 2,5/10	476 229	5

Внешнее Перемычка / Comb Connector	Тип/Type	№ для Заказа / Cat. No.	Упак./Qty.
	TKO 2,5/2	476 262	25
	TKO 2,5/3	476 263	20
	TKO 2,5/4	476 264	15
	TKO 2,5/10	476 269	5

Заглушка / Warning Label	Тип/Type	№ для Заказа / Cat. No.	Упак./Qty.
С символом молнии / With symbol	IP 2 S	498 130	25
Без надписи / Without symbol	IP 2	498 140	25

Маркировка клеммных групп / Group Marking	Тип/Type	№ для Заказа / Cat. No.	Упак./Qty.
Серый/GREY	GE	496 119	50
Белый/WHITE	GE 2	496 250	25
Прозрачный/TRANSPARENT	ME	496 13A	25

Маркировка Клемм / Marking Tags (Dekafix)	Тип/Type	№ для Заказа / Cat. No.	Упак./Qty.
Для выбора маркировки смотрите стр.102 See page 102. for the usage of dekafix.	DY 5 DB 10/5 DG 6/5 DG 10/5		
	0.3x5 Маркировочная полоска		

Технические Данные / Technical Data	Сечение / Cross Section
• Подключаемые максимальные сечения	0,2 - 4 mm ² / 4 mm ² - 32A
• Максимальный ток нагрузки	8 kV / 3
• Расчетное импульсное напряжение / Степень загрязнения	1 / В3
• Группа изоляционного материала / Калибр контактов в соответствии с IEC 60947-1	IP20 / -
• Степень защиты / Частичная изоляция	

Цвет / Colors	Клеммы / Terminals	Торцевая Крышка / End Plate	Разделитель Клеммных Групп / Partition
	№ для Заказа / Cat.No.	№ для Заказа / Cat.No.	№ для Заказа / Cat.No.
	AVK 2,5 RD	NPP	APP
Серый-GREY	304 200	444 120	462 120
Синий-BLUE	304 201	444 121	462 121
Зеленый-GREEN	304 202	444 122	462 122
Желтый-YELLOW	304 203	444 123	462 123
Красный-RED	304 204	444 124	462 124
Бежевый-BEIGE	304 209	444 129	462 129
	AVK 4 RD	NPP	APP
Серый-GREY	304 210	444 120	462 120
Синий-BLUE	304 211	444 121	462 121
Зеленый-GREEN	304 212	444 122	462 122
Желтый-YELLOW	304 213	444 123	462 123
Красный-RED	304 214	444 124	462 124
Бежевый-BEIGE	304 219	444 129	462 129
	AVK 2,5 CC	NPP	
Серый-GREY	324 909	444 139	
Бежевый-BEIGE	324 909	444 130	



AVK 4 RD

Ширина / Width 6 mm
304 210

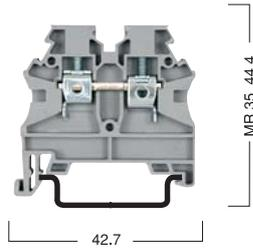

AVK 2.5 CC

Ширина / Width 5 mm
324 909

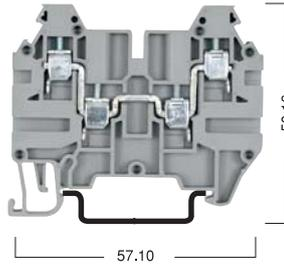

Номинальное Напряжение / Ток / Сечение			Номинальное Напряжение / Ток / Сечение		
750 V ~ / 32 A / 4 mm ²			750 V ~ / 24 A / 2.5 mm ²		
600 V ~ / 30 A / AWG 26-10			600 V ~ / 20 A / AWG 26-12		
0.5 - 6 mm ² / 0.5 - 6 mm ²			0.5 - 4 mm ² / 0.5 - 4 mm ²		
26 - 10 / 0.5 - 4 mm ²			26 - 12 / 0.5 - 2.5 mm ²		
10 mm / 0.5 Nm			10 mm / 0.5 Nm		
Тип/Type	№ для Заказа / Cat. No.	Упак./Qty.	Тип/Type	№ для Заказа / Cat. No.	Упак./Qty.
AVK 4 RD	304 210	100	AVK 2.5 CC	324 909	100
Тип/Type	№ для Заказа / Cat. No.	Упак./Qty.	Тип/Type	№ для Заказа / Cat. No.	Упак./Qty.
MR 35x7,5	500 601	1 м	MR 35x7,5	500 601	1 м
С перфорацией /Slotted	500 602	1 м	С перфорацией /Slotted	500 602	1 м
MR 35x7,5	500 603	2 м	MR 35x7,5	500 603	2 м
С перфорацией /Slotted	500 604	2 м	С перфорацией /Slotted	500 604	2 м
MR 35x15	500 606	1 м	MR 35x15	500 606	1 м
С перфорацией /Slotted	500 607	1 м	С перфорацией /Slotted	500 607	1 м
Тип/Type	№ для Заказа / Cat. No.	Упак./Qty.	Тип/Type	№ для Заказа / Cat. No.	Упак./Qty.
KD 3	495 049	100	KD 3	495 049	100
KD 4	495 059	100	KD 4	495 059	100
Тип/Type	№ для Заказа / Cat. No.	Упак./Qty.	Тип/Type	№ для Заказа / Cat. No.	Упак./Qty.
NPP 2.5-10	444 120	100			
APP 2.5-10	462 120	25	NPPAVK 2.5 CC	444 139	25
Тип/Type	№ для Заказа / Cat. No.	Упак./Qty.	Тип/Type	№ для Заказа / Cat. No.	Упак./Qty.
UK 4/2	476 232	25	UK 2.5/2	476 222	25
UK 4/3	476 233	20	UK 2.5/3	476 223	20
UK 4/4	476 234	15	UK 2.5/4	476 224	15
UK 4/10	476 239	5	UK 2.5/10	476 229	5
Тип/Type	№ для Заказа / Cat. No.	Упак./Qty.	Тип/Type	№ для Заказа / Cat. No.	Упак./Qty.
TKO 4/2	476 272	25			
TKO 4/3	476 273	20			
TKO 4/4	476 274	15			
TKO 4/10	476 279	5			
Тип/Type	№ для Заказа / Cat. No.	Упак./Qty.	Тип/Type	№ для Заказа / Cat. No.	Упак./Qty.
IP 2 S	498 130	25			
IP 2	498 140	25			
Тип/Type	№ для Заказа / Cat. No.	Упак./Qty.	Тип/Type	№ для Заказа / Cat. No.	Упак./Qty.
GE	496 119	50	GE	496 119	50
GE 2	496 250	25			
ME	496 13A	25	ME	496 13A	25
Тип/Type	№ для Заказа / Cat. No.	Упак./Qty.	Тип/Type	№ для Заказа / Cat. No.	Упак./Qty.
DY 5 DB 10/5 DB 10/6 DG 6/5 DG 10/5 DG 10/6			DY 5 DB 10/5 DG 6/5 DG 10/5		
0.3x5 Маркировочная полоска			0.3x5 Маркировочная полоска		
0.2 - 6 mm ² / 6 mm ² - 41A			0.2 - 4 mm ² / 4 mm ² - 32A		
8 kV / 3			8 kV / 3		
1 / B4			1 / B3		
IP20 / -			IP20 / -		

AVK RD Serisi Topraklama Klemensleri ve Aksesuarları

AVK 2.5 T RD

Kalınlık / Width 5.75 mm
334 170

Vidalı bağlantı klemenslerinde kullanılan, standart vidalı üst köprülerin yerine, daha pratik olan yay baskılı üst köprüleri kullanabileceğiniz AVK 2,5 RD ve AVK 4 RD klemensleri, aynı zamanda tarak köprü ilede köprülenebilmektedir.

6 ayrı renk seçeneği ile otomasyon sistemlerinizde güvenle ve hızla kullanabileceğiniz RD serisi, topraklama klemenslerinde de vidasız ve pratik montaj yapma kolaylığını sağlamaktadır.

AVK RD serisi klemensler, normal dekafixler ile kodlanabildiği gibi, termal yazıcı şerit etiketlerine uygun olarak da kodlanabilmektedir.

AVK 2.5 RD and AVK 4 RD Terminal Blocks are designed to allow spring clamp cross connections, which are more practical and time-saving, instead of the screw type cross connections used in screw connection terminals. Additionally, RD types can also be cross connected by comb connectors.

RD series, with their safety and practicality, are suitable for use in automation systems, 6 different colour options give users chance for grouping.

AVK RD series are suitable for coding with thermal printer strip marking tags, as well as standard marking tags.

Earth Terminals and Accessories

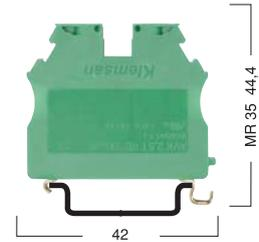

Технические данные / Electrical Ratings	Номинальное Напряжение / Ток / Сечение
CE (EN 60947-7-2)	~ V / ~ A / 2.5 mm ²
	~ V / ~ A / AWG 26-12

Подключаемые Провода / Connection Data	
<ul style="list-style-type: none"> Одножильный, Винтовой Зажим с Наконечником - Многожильный, Винтовой Зажим с Наконечником AWG Сечение / Многожильный Винтовой Зажим Длина Зачистки Изоляции / Момент затяжки 	0.5 - 4 mm ² / 0.5 - 4 mm ² 26 - 12 / 0.5 - 2.5 mm ² 10 mm / 0.5 Nm

Данные для Заказа / Ordering Data	Тип/Type	№ для Заказа / Cat. No.	Упак./Qty.
Полиамид 66	AVK 2.5 TRD	334 170	50

Монтажные Рейки / Mounting Rails	Тип/Type	№ для Заказа / Cat. No.	Упак./Qty.
MR 35x7.5	MR 35x7,5	500 601	1 m
MR 35x7.5	С перфорацией / Slotted	500 602	1 m
	MR 35x7,5	500 603	2 m
	С перфорацией / Slotted	500 604	2 m
	MR 35x15	500 606	1 m
	С перфорацией / Slotted	500 607	1 m

Концевые Стопоры / End Plate	Ширина / Thickness 8 mm	Полиамид 66
<p>NPP AVK 2.5 CCT</p>		

Заглушка / Warning Label	Тип/Type	№ для Заказа / Cat. No.	Упак./Qty.
IP 2S С символом молнии / With symbol	IP 2 S	498 130	25
IP 2 Без надписи / Without symbol	IP 2	498 140	25

Маркировка клеммных групп / Group Marking	Тип/Type	№ для Заказа / Cat. No.	Упак./Qty.
GE Серый/GREY	GE	496 119	50
ME Белый/WHITE	GE 2	496 250	25
GE 2 Прозрачный/TRANSPARENT	ME	496 13A	25

Маркировка Клемм / Marking Tags (Dekafix)	Для выбора маркировки смотрите стр.102 See page 102. for the usage of dekafix.
DY 5 DB 10/5 DB 10/6 DG 6/5 DG 10/5 DG 10/6	0.3x5 Маркировочная полоска

Технические Данные / Technical Data	
Подключаемые максимальные сечения	0.2 - 4 mm ² / ... -
Максимальный ток нагрузки	8 kV / 3
Расчетное импульсное напряжение / Степень загрязнения	1 / ВЗ
Группа изоляционного материала / Калибр контактов в соответствии с IEC 60947-1	IP20 / PE
Степень защиты / Частичная изоляция	



AVK 4 T RD

Ширина / Width 6.20 mm
334 180

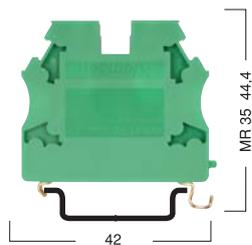

AVK 2.5 CCT

Ширина / Width 5 mm
334 220

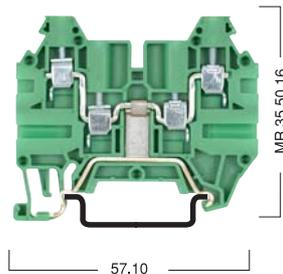

Номинальное Напряжение / Ток / Сечение			Номинальное Напряжение / Ток / Сечение		
~ V / ~ A / 4 mm ²			~ V / ~ A / 2.5 mm ²		
~ V / ~ A / AWG 26-10			~ V / ~ A / AWG 26-12		
0.5 - 6 mm ² / 0.5 - 6 mm ²			0.5 - 4 mm ² / 0.5 - 4 mm ²		
26 - 10 / 0.5 - 4 mm ²			26 - 12 / 0.5 - 2.5 mm ²		
10 mm / 0.5 Nm			10 mm / 0.5 Nm		
Тип/Type	№ для Заказа / Cat. No.	Упак./Qty.	Тип/Type	№ для Заказа / Cat. No.	Упак./Qty.
AVK 4 T RD	334 180	50	AVK 2.5 CCT	334 220	25
Тип/Type	№ для Заказа / Cat. No.	Упак./Qty.	Тип/Type	№ для Заказа / Cat. No.	Упак./Qty.
MR 35x7,5	500 601	1 m	MR 35x7,5	500 601	1 m
С перфорацией /Slotted	500 602	1 m	С перфорацией /Slotted	500 602	1 m
MR 35x7,5	500 603	2 m	MR 35x7,5	500 603	2 m
С перфорацией /Slotted	500 604	2 m	С перфорацией /Slotted	500 604	2 m
MR 35x15	500 606	1 m	MR 35x15	500 606	1 m
С перфорацией /Slotted	500 607	1 m	С перфорацией /Slotted	500 607	1 m
			Тип/Type	№ для Заказа / Cat. No.	Упак./Qty.
			NPP AVK 2.5 CCT	444 132	25
			Тип/Type	№ для Заказа / Cat. No.	Упак./Qty.
			IP 2 S	498 130	25
			IP 2	498 140	25
Тип/Type	№ для Заказа / Cat. No.	Упак./Qty.	Тип/Type	№ для Заказа / Cat. No.	Упак./Qty.
GE	496 119	50	GE	496 119	50
GE 2	496 250	25			
ME	496 13A	25	ME	496 13A	25
DY 5 DB 10/5 DG 6/5 DG 10/5			DY 5 DB 10/5 DB 10/6 DB 10/6,5 DG 6/5 DG 10/5		
0.3x5 Маркировочная полоска			DG 10/6 0.3x5 Маркировочная полоска		
0.2 - 6 mm ² / ... -			0.2 - 4 mm ² / ... -		
8 kV / 3			8 kV / 3		
1 / B4			1 / B3		
IP20 / PE			IP20 / PE		

Клеммы Серии PEK и Аксессуары

Feed-Through Terminals and Accessories

PEK 2,5 K
Ширина / Width 5 mm
305 110

Защелка клеммы серии PEK является универсальной, позволяет закрепить клемму на монтажных рейках основных профилей MR 32 и MR 35. Девять различных цветов дают возможность для группировки клеммных блоков, в соответствии с их назначением.

PEK type terminals are manufactured from a thermoplastic material and can be used both with mounting rails MR 32 and MR 35. Nine different colours give users chance to group up control lines, current and voltage.

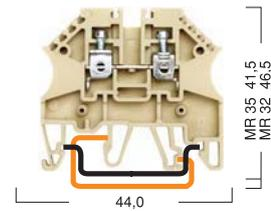

Цвет Colors	Клеммы Terminals	Торцевая Крышка	Разделитель Клеммных Групп
		End Plate	Partition
	№ для Заказа Cat.No.	№ для Заказа Cat.No.	№ для Заказа Cat.No.
	PEK 2,5 K	NPP	APP
Серый-GREY	305 110	445 110	463 110
Синий-BLUE	305 111	445 111	463 111
Зеленый-GREEN	305 112	445 112	463 112
Желтый-YELLOW	305 113	445 113	463 113
Красный-RED	305 114	445 114	463 114
Черный-BLACK	305 115	445 115	463 115
Белый-WHITE	305 116	445 116	463 116
Оранжевый-ORANGE	305 117	445 117	463 117
Коричневый-BROWN	305 118	445 118	463 118
	PEK 2,5	NPP	APP
Серый-GREY	305 120	445 150	463 150
Синий-BLUE	305 121	445 151	463 151
Зеленый-GREEN	305 122	445 152	463 152
Желтый-YELLOW	305 123	445 153	463 153
Красный-RED	305 124	445 154	463 154
Черный-BLACK	305 125	445 155	463 155
Белый-WHITE	305 126	445 156	463 156
Оранжевый-ORANGE	305 127	445 157	463 157
Коричневый-BROWN	305 128	445 158	463 158
	PEK 4	NPP	APP
Серый-GREY	305 130	445 150	463 150
Синий-BLUE	305 131	445 151	463 151
Зеленый-GREEN	305 132	445 152	463 152
Желтый-YELLOW	305 133	445 153	463 153
Красный-RED	305 134	445 154	463 154
Черный-BLACK	305 135	445 155	463 155
Белый-WHITE	305 136	445 156	463 156
Оранжевый-ORANGE	305 137	445 157	463 157
Коричневый-BROWN	305 138	445 158	463 158
	PEK 6	NPP	APP
Серый-GREY	305 140	445 150	463 150
Синий-BLUE	305 141	445 151	463 151
Зеленый-GREEN	305 142	445 152	463 152
Желтый-YELLOW	305 143	445 153	463 153
Красный-RED	305 144	445 154	463 154
Черный-BLACK	305 145	445 155	463 155
Белый-WHITE	305 146	445 156	463 156
Оранжевый-ORANGE	305 147	445 157	463 157
Коричневый-BROWN	305 148	445 158	463 158

Технические данные / Electrical Ratings		Тип/Type	№ для Заказа / Cat. No.	Упак./Qty.
TSE / CE (EN 60947-1) UL / UL				
			500 V ~ / 17.5 A / 1,5 mm ²	
			600 V ~ / 18 A / AWG 26-12	
Подключаемые Провода / Connection Data				
• Одножильный, Винтовой Зажим с Наконечником - Многожильный, Винтовой Зажим с Наконечником			0,5 - 4 mm ² / 0,5 - 2,5 mm ²	
• AWG Сечение / Многожильный Винтовой Зажим			26 - 12 / 0,5 - 2,5 mm ²	
• Длина Зачистки Изоляции / Момент затяжки			10 mm / 0,4 Nm	
Данные для Заказа / Ordering Data				
Полиамид 66		Бежевый / BEIGE	PEK 2,5 K	305 110
				100
Монтажные Рейки / Mounting Rails				
		Тип/Type	№ для Заказа / Cat. No.	Упак./Qty.
MR 32		MR 35x7.5	500 601	1 m
MR 35x7,5		MR 35x7,5	500 602	1 m
С перфорацией / Slotted		MR 35x7.5	500 603	2 m
С перфорацией / Slotted		MR 35x7.5	500 604	2 m
MR 35x15		MR 35x15	500 606	1 m
С перфорацией / Slotted		MR 35x15	500 607	1 m
С перфорацией / Slotted		MR 32	500 101	1 m
Концевые Стопоры / End Bracket				
Ширина / Thickness 8 mm		Тип/Type	№ для Заказа / Cat. No.	Упак./Qty.
MR 32 & MR 35 Для/For Бежевый/BEIGE		WGD 1	495 030	100
MR 35 Для/For Бежевый/BEIGE		KD 3	495 040	100
MR 35 Для/For Бежевый/BEIGE		KD 4	495 050	100
Торцевая Крышка / End Plate - Разделитель Клеммных Групп / Partition				
Ширина / Thickness 1,5 mm		Тип/Type	№ для Заказа / Cat. No.	Упак./Qty.
Полиамид 66 Бежевый/BEIGE		NPP 2,5 K	445 110	100
Полиамид 66 Бежевый/BEIGE		APP 2,5 K	463 110	25
Разделитель Перемычек / Small Partition				
		Тип/Type	№ для Заказа / Cat. No.	Упак./Qty.
Бежевый / BEIGE		AD 1	467 910	100
Перемычка / Cross Connection				
		Тип/Type	№ для Заказа / Cat. No.	Упак./Qty.
		UK 2.5K/2	475 112	25
		UK 2.5K/3	475 113	20
		UK 2.5K/4	475 114	15
		UK 2.5K/10	475 119	5
Переклюкаемая Перемычка / Switchable Cross-Connection Links				
Тестовый штекер / Контрольные гнезда / Test Plug-Soc. / Ins. Test Soc.				
		Тип/Type	№ для Заказа / Cat. No.	Упак./Qty.
		TF (Ø 2)	493 020	5
		TF (Ø 2.3)	493 023	5
		TSK 1 (Ø 2)	490 010	5
		TSK 3 (Ø 2.3)	490 030	5
Заглушка / Warning Label				
C символом молнии / With symbol		Тип/Type	№ для Заказа / Cat. No.	Упак./Qty.
IP		IP 1 S	498 110	25
IP 2S		IP 1	498 120	25
Без надписи / Without symbol				
Маркировка клеммных групп / Group Marking				
		Тип/Type	№ для Заказа / Cat. No.	Упак./Qty.
Бежевый / BEIGE		GE	496 110	50
Белый/WHITE		GE1	496 210	50
Прозрачный/TRANSPARENT		ME	496 13A	25
Маркировка Клемм / Marking Tags (Dekafix)				
Для выбора маркировки смотрите стр.102 See page 102. for the usage of dekafix.				
			DY 5 DB 10/5 DG 6/5 DG 10/5	
Технические Данные / Technical Data				
• Подключаемые максимальные сечения Максимальный ток нагрузки			0,2 - 4 mm ² / 4 mm ² - 24 A	
• Расчетное импульсное напряжение / Степень загрязнения			6 kV / 3	
• Группа изоляционного материала / Калибр контактов в соответствии с IEC 60947-1			1 / В3	
• Степень защиты / Частичная изоляция			IP20 / -	

РЕК 2.5

Ширина / Width 6 mm
305 120

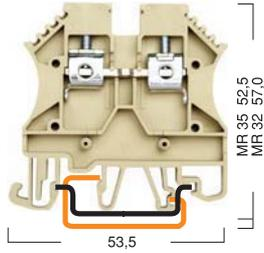

РЕК 4

Ширина / Width 6.5 mm
305 130

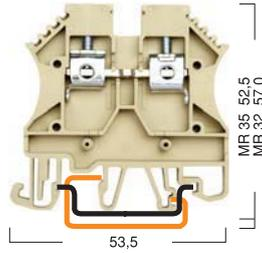

РЕК 6

Ширина / Width 8 mm
305 140

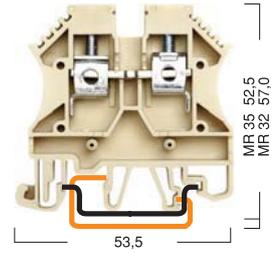

Номинальное Напряжение / Ток / Сечение			Номинальное Напряжение / Ток / Сечение			Номинальное Напряжение / Ток / Сечение		
750 V ~ / 24 A / 2.5 mm ²			750 V ~ / 32 A / 4 mm ²			750 V ~ / 41 A / 6 mm ²		
600 V ~ / 20 A / AWG 26-12			600 V ~ / 30 A / AWG 26-10			600 V ~ / 44 A / AWG 26-8		
0.5 - 4 mm ² / 0.5 - 4 mm ²			0.5 - 6 mm ² / 0.5 - 6 mm ²			0.5 - 10 mm ² / 0.5 - 10 mm ²		
26 - 12 / 0.5 - 2.5 mm ²			26 - 10 / 0.5 - 4 mm ²			26 - 8 / 0.5 - 6 mm ²		
10 mm / 0.4 Nm			10 mm / 0.5 Nm			12 mm / 0.8 Nm		
Тип/Type	№ для Заказа / Cat. No.	Упак./Qty.	Тип/Type	№ для Заказа / Cat. No.	Упак./Qty.	Тип/Type	№ для Заказа / Cat. No.	Упак./Qty.
РЕК 2.5	305 120	100	РЕК 4	305 130	100	РЕК 6	305 140	100
Тип/Type	№ для Заказа / Cat. No.	Упак./Qty.	Тип/Type	№ для Заказа / Cat. No.	Упак./Qty.	Тип/Type	№ для Заказа / Cat. No.	Упак./Qty.
MR 35x7.5	500 601	1 m	MR 35x7.5	500 601	1 m	MR 35x7.5	500 601	1 m
С перфорацией /Slotted	500 602	1 m	С перфорацией /Slotted	500 602	1 m	С перфорацией /Slotted	500 602	1 m
MR 35x7.5	500 603	2 m	MR 35x7.5	500 603	2 m	MR 35x7.5	500 603	2 m
С перфорацией /Slotted	500 604	2 m	С перфорацией /Slotted	500 604	2 m	С перфорацией /Slotted	500 604	2 m
MR 35x15	500 606	1 m	MR 35x15	500 606	1 m	MR 35x15	500 606	1 m
С перфорацией /Slotted	500 607	1 m	С перфорацией /Slotted	500 607	1 m	С перфорацией /Slotted	500 607	1 m
MR 32	500 101	1 m	MR 32	500 101	1 m	MR 32	500 101	1 m
Тип/Type	№ для Заказа / Cat. No.	Упак./Qty.	Тип/Type	№ для Заказа / Cat. No.	Упак./Qty.	Тип/Type	№ для Заказа / Cat. No.	Упак./Qty.
WGD 1	495 030	100	WGD 1	495 030	100	WGD 1	495 030	100
KD 3	495 040	100	KD 3	495 040	100	KD 3	495 040	100
KD 4	495 050	100	KD 4	495 050	100	KD 4	495 050	100
Тип/Type	№ для Заказа / Cat. No.	Упак./Qty.	Тип/Type	№ для Заказа / Cat. No.	Упак./Qty.	Тип/Type	№ для Заказа / Cat. No.	Упак./Qty.
NPP 2.5-10	445 150	100	NPP 2.5-10	445 150	100	NPP 2.5-10	445 150	100
APP 2.5-10	463 150	25	APP 2.5-10	463 150	25	APP 2.5-10	463 150	25
Тип/Type	№ для Заказа / Cat. No.	Упак./Qty.	Тип/Type	№ для Заказа / Cat. No.	Упак./Qty.	Тип/Type	№ для Заказа / Cat. No.	Упак./Qty.
AD 2	467 950	100	AD 2	467 950	100	AD 2	467 950	100
Тип/Type	№ для Заказа / Cat. No.	Упак./Qty.	Тип/Type	№ для Заказа / Cat. No.	Упак./Qty.	Тип/Type	№ для Заказа / Cat. No.	Упак./Qty.
UK 2.5/2	475 122	25	UK 4/2	475 132	25	UK 6/2	475 142	25
UK 2.5/3	475 123	20	UK 4/3	475 133	20	UK 6/3	475 143	20
UK 2.5/4	475 124	15	UK 4/4	475 134	15	UK 6/4	475 144	15
UK 2.5/10	475 129	5	UK 4/10	475 139	5	UK 6/10	475 149	5
Тип/Type	№ для Заказа / Cat. No.	Упак./Qty.	Тип/Type	№ для Заказа / Cat. No.	Упак./Qty.	Тип/Type	№ для Заказа / Cat. No.	Упак./Qty.
CK 4	485 204	25	CK 6	485 206	25			
Тип/Type	№ для Заказа / Cat. No.	Упак./Qty.	Тип/Type	№ для Заказа / Cat. No.	Упак./Qty.	Тип/Type	№ для Заказа / Cat. No.	Упак./Qty.
TF (Ø 2)	493 020	5	TF (Ø 2.3)	493 023	5	TF (Ø 2.3)	493 023	5
TF (Ø 2.3)	493 023	5	TF (Ø 4)	493 040	5	TF (Ø 4)	493 040	5
Тип/Type	№ для Заказа / Cat. No.	Упак./Qty.	Тип/Type	№ для Заказа / Cat. No.	Упак./Qty.	Тип/Type	№ для Заказа / Cat. No.	Упак./Qty.
TSK 2 (Ø 2)	490 020	5	TSK 4 (Ø 2.3)	490 040	5	TSK 4 (Ø 2.3)	490 040	5
TSK 4 (Ø 2.3)	490 040	5	TSK 7 (Ø 4)	490 070	5	TSK 7 (Ø 4)	490 070	5
Тип/Type	№ для Заказа / Cat. No.	Упак./Qty.	Тип/Type	№ для Заказа / Cat. No.	Упак./Qty.	Тип/Type	№ для Заказа / Cat. No.	Упак./Qty.
ITK 28 (Ø 4)	492 010	5	ITK 28 (Ø 4)	492 010	5	ITK 28 (Ø 4)	492 010	5
Тип/Type	№ для Заказа / Cat. No.	Упак./Qty.	Тип/Type	№ для Заказа / Cat. No.	Упак./Qty.	Тип/Type	№ для Заказа / Cat. No.	Упак./Qty.
IP 2 S	498 130	25	IP 2 S	498 130	25	IP 2 S	498 130	25
IP 2	498 140	25	IP 2	498 140	25	IP 2	498 140	25
Тип/Type	№ для Заказа / Cat. No.	Упак./Qty.	Тип/Type	№ для Заказа / Cat. No.	Упак./Qty.	Тип/Type	№ для Заказа / Cat. No.	Упак./Qty.
GE	496 110	50	GE	496 110	50	GE	496 110	50
GE 2	496 250	25	GE 2	496 250	25	GE 2	496 250	25
ME	496 13A	25	ME	496 13A	25	ME	496 13A	25
Тип/Type	№ для Заказа / Cat. No.	Упак./Qty.	Тип/Type	№ для Заказа / Cat. No.	Упак./Qty.	Тип/Type	№ для Заказа / Cat. No.	Упак./Qty.
DY 5 DB 10/5 DG 6/5 DG 10/5			DY 5 DB 10/5 DB 10/6 DG 6/5 DG 10/5 DG 10/6			DY 5 DB 10/5 DB 10/6 DB 10/10,5 DG 6/5 DG 10/5 DG 10/6 DG 10/8T		
Тип/Type	№ для Заказа / Cat. No.	Упак./Qty.	Тип/Type	№ для Заказа / Cat. No.	Упак./Qty.	Тип/Type	№ для Заказа / Cat. No.	Упак./Qty.
0.5 - 4 mm ² / 4 mm ² - 32 A			0.5 - 6 mm ² / 6 mm ² - 41 A			0.5 - 10 mm ² / 10 mm ² - 57 A		
8 kV / 3			8 kV / 3			8 kV / 3		
1 / B3			1 / B4			1 / B5		
IP20 / -			IP20 / -			IP20 / -		

Клеммы Серии PEK и Аксессуары

Feed-Through Terminals and Accessories

PEK 10

Ширина / Width 10 mm
305 150

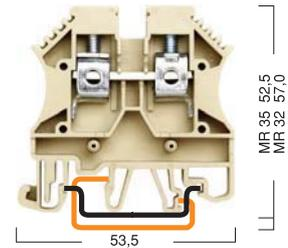

Зашелка клеммы серии PEK является универсальной, позволяет закрепить клемму на монтажных рейках основных профилей MR 32 и MR 35. Девять различных цветов дают возможность для группировки клеммных блоков, в соответствии с их назначением.

PEK type terminals are manufactured from a thermoplastic material and can be used both with mounting rails MR 32 and MR 35. Nine different colours give users chance to group up control lines, current and voltage.



Цвет Colors	Клеммы Terminals	Торцевая Крышка End Plate	Разделитель Клеммных Групп / Partition	
			№ для Заказа Cat.No.	№ для Заказа Cat.No.
	PEK 10	NPP	APP	
Серый-GREY	305 150	445 150	463 150	
Синий-BLUE	305 151	445 151	463 151	
Зеленый-GREEN	305 152	445 152	463 152	
Желтый-YELLOW	305 153	445 153	463 153	
Красный-RED	305 154	445 154	463 154	
Черный-BLACK	305 155	445 155	463 155	
Белый-WHITE	305 156	445 156	463 156	
Оранжевый-ORANGE	305 157	445 157	463 157	
Коричневый-BROWN	305 158	445 158	463 158	
	PEK 16	NPP	APP	
Серый-GREY	305 160	445 170	463 170	
Синий-BLUE	305 161	445 171	463 171	
Зеленый-GREEN	305 162	445 172	463 172	
Желтый-YELLOW	305 163	445 173	463 173	
Красный-RED	305 164	445 174	463 174	
Черный-BLACK	305 165	445 175	463 175	
Белый-WHITE	305 166	445 176	463 176	
Оранжевый-ORANGE	305 167	445 177	463 177	
Коричневый-BROWN	305 168	445 178	463 178	
	PEK 35 I	NPP	APP	
Серый-GREY	305 170	445 170	463 170	
Синий-BLUE	305 171	445 171	463 171	
Зеленый-GREEN	305 172	445 172	463 172	
Желтый-YELLOW	305 173	445 173	463 173	
Красный-RED	305 174	445 174	463 174	
Черный-BLACK	305 175	445 175	463 175	
Белый-WHITE	305 176	445 176	463 176	
Оранжевый-ORANGE	305 177	445 177	463 177	
Коричневый-BROWN	305 178	445 178	463 178	
	PEK 35 II	NPP	APP	
Серый-GREY	305 180	445 170	463 170	
Синий-BLUE	305 181	445 171	463 171	
Зеленый-GREEN	305 182	445 172	463 172	
Желтый-YELLOW	305 183	445 173	463 173	
Красный-RED	305 184	445 174	463 174	
Черный-BLACK	305 185	445 175	463 175	
Белый-WHITE	305 186	445 176	463 176	
Оранжевый-ORANGE	305 187	445 177	463 177	
Коричневый-BROWN	305 188	445 178	463 178	

Технические данные / Electrical Ratings	Номинальное Напряжение / Ток / Сечение		
TSE / CE (EN 60947-7-1) UL / UL	750 V ~ / 57 A / 10 mm ² 600 V ~ / 50 A / AWG 16-8		
Подключаемые Провода / Connection Data	<ul style="list-style-type: none"> • Одножильный, Винтовой Зажим с Наконечником - Многожильный, Винтовой Зажим с Наконечником • AWG Сечение / Многожильный Винтовой Зажим • Длина Зачистки Изоляции / Момент затяжки 		
1.5 - 16 mm ² / 1.5 - 16 mm ² 16 - 8 / 1.5 - 10 mm ² 12 mm / 1.2 Nm			
Данные для Заказа / Ordering Data	Тип/Type	№ для Заказа / Cat. No.	Упак./Qty.
Полиамид 66 Бежевый / BEIGE	PEK 10	305 150	100
Монтажные Рейки / Mounting Rails	Тип/Type	№ для Заказа / Cat. No.	Упак./Qty.
MR 32	MR 35x7.5 MR 35x7.5 С перфорацией / Slotted	MR 35x15 MR 35x15 С перфорацией / Slotted	
DIN EN 50035	DIN EN 50022	DIN EN 50022	
MR 35x7.5	500 601	500 602	1 м
С перфорацией / Slotted	500 603	500 604	1 м
MR 35x15	500 606	500 607	2 м
С перфорацией / Slotted	500 607	500 607	2 м
MR 32	500 101		1 м
Концевые Стопоры / End Bracket	Тип/Type	№ для Заказа / Cat. No.	Упак./Qty.
Ширина / Thickness 8 mm MR 32 & MR 35 Для/For Бежевый/BEIGE MR 35 Для/For Бежевый/BEIGE MR 35 Для/For Бежевый/BEIGE	WGD 1 KD 3 KD 4	495 030 495 040 495 050	100 100 100
Торцевая Крышка / End Plate - Разделитель Клеммных Групп / Partition	Тип/Type	№ для Заказа / Cat. No.	Упак./Qty.
Ширина / Thickness 1.5 mm Полиамид 66 Бежевый/BEIGE Полиамид 66 Бежевый/BEIGE	NPP APP	445 150 463 150	100 25
Разделитель Перемычек / Small Partition	Тип/Type	№ для Заказа / Cat. No.	Упак./Qty.
Бежевый/BEIGE	AD 2	467 950	100
Перемычка / Cross Connection	Тип/Type	№ для Заказа / Cat. No.	Упак./Qty.
	UK 10/2 UK 10/3 UK 10/4 UK 10/10	475 152 475 153 475 154 475 159	25 20 15 5
Переключаемая Перемычка / Switchable Cross-Connection Links	Тип/Type	№ для Заказа / Cat. No.	Упак./Qty.
	CK 10	485 210	25
Тестовый штекер / Контрольные гнезда / Test Plug-Soc. / Ins. Test Soc.	Тип/Type	№ для Заказа / Cat. No.	Упак./Qty.
	TF (Ø 2.3) TF (Ø 4) TSK 4 (Ø 2.3) TSK 7 (Ø 4) ITK 28 (Ø 4)	493 023 493 040 490 040 490 070 492 010	5 5 5 5 5
Заглушка / Warning Label	Тип/Type	№ для Заказа / Cat. No.	Упак./Qty.
С символом молнии / With symbol Без надписи / Without symbol	IP IP 2S	498 130 498 140	25 25
Маркировка клеммных групп / Group Marking	Тип/Type	№ для Заказа / Cat. No.	Упак./Qty.
Бежевый / BEIGE Белый/WHITE Прозрачный/ TRANSPARENT	GE GE 2 ME	496 110 496 250 496 13A	50 25 25
Маркировка Клемм / Marking Tags (Dekafix)	Для выбора маркировки смотрите стр. 102 See page 102. for the usage of dekafix.		
DY 5 DB 10/5 DB 10/6 DB 10/10,5 DG 6/5 DG 10/5 DG 10/6 DG 10/8T			
Технические Данные / Technical Data	<ul style="list-style-type: none"> • Подключаемые максимальные сечения Максимальный ток нагрузки • Расчетное импульсное напряжение / Степень загрязнения • Группа изоляционного материала / Калибр контактов в соответствии с IEC 60947-1 • Степень защиты / Частичная изоляция 		
1.5 - 16 mm ² / 16 mm ² - 76 A 8 kV / 3 1 / V6 IP20 / -			

PEK 16

Ширина / Width 12 mm
305 160

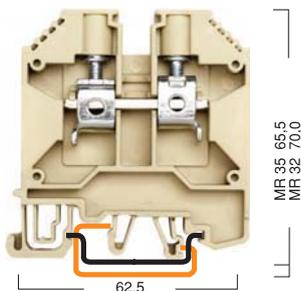

PEK 35

Ширина / Width 16 mm
305 170

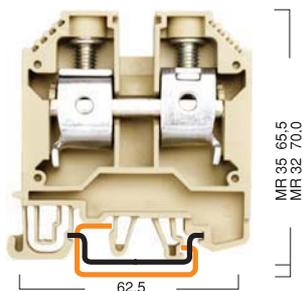

PEK 35 I

Ширина / Width 16 mm
305 180

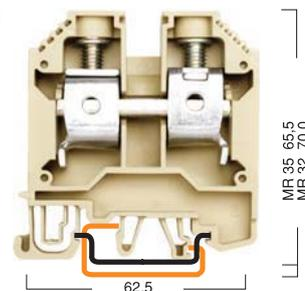

Номинальное Напряжение / Ток / Сечение			Номинальное Напряжение / Ток / Сечение			Номинальное Напряжение / Ток / Сечение		
750 V ~ / 76 A / 16 mm ²			750 V ~ / 125 A / 35 mm ²			750 V ~ / 125 A / 35 mm ²		
600 V ~ / 65 A / AWG 12-4			600 V ~ / 115 A / AWG 10-2					
1.5 - 25 mm ² / 1.5 - 25 mm ²			6 - 50 mm ² / 6 - 35 mm ²			6 - 50 mm ² / 6 - 35 mm ²		
12 - 4 / 1.5 - 16 mm ²			10 - 2 / 6 - 35 mm ²			10 - 2 / 6 - 35 mm ²		
16 mm / 1.2 Nm			18 mm / 2.5 Nm			18 mm / 6 Nm		
Тип/Type	№ для Заказа / Cat. No.	Упак./Qty.	Тип/Type	№ для Заказа / Cat. No.	Упак./Qty.	Тип/Type	№ для Заказа / Cat. No.	Упак./Qty.
PEK 16	305 160	50	PEK 35	305 170	40	PEK 35 I	305 180	40
Тип/Type	№ для Заказа / Cat. No.	Упак./Qty.	Тип/Type	№ для Заказа / Cat. No.	Упак./Qty.	Тип/Type	№ для Заказа / Cat. No.	Упак./Qty.
MR 35x7.5	500 601	1 m	MR 35x7.5	500 601	1 m	MR 35x7.5	500 601	1 m
С перфорацией /Slotted	500 602	1 m	С перфорацией /Slotted	500 602	1 m	С перфорацией /Slotted	500 602	1 m
MR 35x7.5	500 603	2 m	MR 35x7.5	500 603	2 m	MR 35x7.5	500 603	2 m
С перфорацией /Slotted	500 604	2 m	С перфорацией /Slotted	500 604	2 m	С перфорацией /Slotted	500 604	2 m
MR 35x15	500 606	1 m	MR 35x15	500 606	1 m	MR 35x15	500 606	1 m
С перфорацией /Slotted	500 607	1 m	С перфорацией /Slotted	500 607	1 m	С перфорацией /Slotted	500 607	1 m
MR 32	500 101	1 m	MR 32	500 101	1 m	MR 32	500 101	1 m
Тип/Type	№ для Заказа / Cat. No.	Упак./Qty.	Тип/Type	№ для Заказа / Cat. No.	Упак./Qty.	Тип/Type	№ для Заказа / Cat. No.	Упак./Qty.
WGD 1	495 030	100	WGD 1	495 030	100	WGD 1	495 030	100
KD 3	495 040	100	KD 3	495 040	100	KD 3	495 040	100
KD 4	495 050	100	KD 4	495 050	100	KD 4	495 050	100
Тип/Type	№ для Заказа / Cat. No.	Упак./Qty.	Тип/Type	№ для Заказа / Cat. No.	Упак./Qty.	Тип/Type	№ для Заказа / Cat. No.	Упак./Qty.
NPP 16-35	445 170	25	NPP 16-35	445 170	25	NPP 16-35	445 170	25
APP 16-35	463 170	25	APP 16-35	463 170	25	APP 16-35	463 170	25
Тип/Type	№ для Заказа / Cat. No.	Упак./Qty.	Тип/Type	№ для Заказа / Cat. No.	Упак./Qty.	Тип/Type	№ для Заказа / Cat. No.	Упак./Qty.
UK 16/2	475 162	25	UK 35/2	475 172	25	UK 35/2	475 172	25
UK 16/3	475 163	20	UK 35/3	475 173	20	UK 35/3	475 173	20
UK 16/4	475 164	15	UK 35/4	475 174	15	UK 35/4	475 174	15
UK 16/10	475 169	5	UK 35/10	475 179	5	UK 35/10	475 179	5
Тип/Type	№ для Заказа / Cat. No.	Упак./Qty.	Тип/Type	№ для Заказа / Cat. No.	Упак./Qty.	Тип/Type	№ для Заказа / Cat. No.	Упак./Qty.
СК 16	485 216	10	СК 35	485 235	10	СК 35	485 235	10
Тип/Type	№ для Заказа / Cat. No.	Упак./Qty.	Тип/Type	№ для Заказа / Cat. No.	Упак./Qty.	Тип/Type	№ для Заказа / Cat. No.	Упак./Qty.
TF (Ø 4)	493 040	5	TF (Ø 4)	493 040	5	TF (Ø 4)	493 040	5
Тип/Type	№ для Заказа / Cat. No.	Упак./Qty.	Тип/Type	№ для Заказа / Cat. No.	Упак./Qty.	Тип/Type	№ для Заказа / Cat. No.	Упак./Qty.
TSK 8 (Ø 4)	490 080	5	TSK 9 (Ø 4)	490 090	5	TSK 9 (Ø 4)	490 090	5
Тип/Type	№ для Заказа / Cat. No.	Упак./Qty.	Тип/Type	№ для Заказа / Cat. No.	Упак./Qty.	Тип/Type	№ для Заказа / Cat. No.	Упак./Qty.
ПТК 32 (Ø 4)	492 020	5						
Тип/Type	№ для Заказа / Cat. No.	Упак./Qty.	Тип/Type	№ для Заказа / Cat. No.	Упак./Qty.	Тип/Type	№ для Заказа / Cat. No.	Упак./Qty.
IP 3 S	498 143	25	IP 3 S	498 143	25	IP 3 S	498 143	25
IP 3	498 145	25	IP 3	498 145	25	IP 3	498 145	25
Тип/Type	№ для Заказа / Cat. No.	Упак./Qty.	Тип/Type	№ для Заказа / Cat. No.	Упак./Qty.	Тип/Type	№ для Заказа / Cat. No.	Упак./Qty.
GE	496 110	50	GE	496 110	50	GE	496 110	50
GE 3	496 255	10	GE 3	496 255	10	GE 3	496 255	10
ME	496 13A	25	ME	496 13A	25	ME	496 13A	25
Тип/Type	№ для Заказа / Cat. No.	Упак./Qty.	Тип/Type	№ для Заказа / Cat. No.	Упак./Qty.	Тип/Type	№ для Заказа / Cat. No.	Упак./Qty.
DY 5 DB 10/5 DB 10/6 DB 10/10,5 DG 6/5 DG 10/5 DG 10/6 DG 10/8T			DY 5 DB 10/5 DB 10/6 DB 10/10,5 DG 6/5 DG 10/5 DG 10/6 DG 10/8T			DY 5 DB 10/5 DB 10/6 DB 10/10,5 DG 6/5 DG 10/5 DG 10/6 DG 10/8T		
Тип/Type	№ для Заказа / Cat. No.	Упак./Qty.	Тип/Type	№ для Заказа / Cat. No.	Упак./Qty.	Тип/Type	№ для Заказа / Cat. No.	Упак./Qty.
1.5 - 25 mm ² / 25 mm ² - 101 A			6 - 50 mm ² / 50 mm ² - 150 A			6 - 50 mm ² / 50 mm ² - 150 A		
8 kV / 3			8 kV / 3			8 kV / 3		
1 / B7			1 / B9			1 / B9		
IP20 / -			IP20 / -			IP20 / -		

**Заземляющие Клеммы
Серии WGT**
WGT Series Earth Terminals

WGT 2.5
Ширина / Width 5 mm
331 120

Заземляющие клеммы серии WGT. Предназначены для крепления на монтажных рейках MR 32 и MR 35. Клеммы WGT удовлетворяют всем требованиям, предъявляемым к заземляющим клеммам. Обеспечивают механическое и электрическое соединение металлическими частями клеммы на DIN - Рейку.

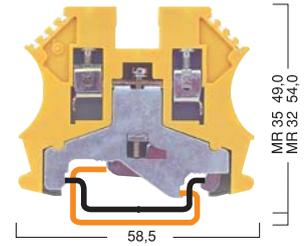

WGT series earth terminals can be used on both MR 35 and MR 32 rails and their colours are yellow-green which accmplies international standarts. Metal parts connects wire directly to rail which terminal is assembled.



Технические данные / Electrical Ratings	Номинальное Напряжение / Ток / Сечение
TSE / CE (EN 60947-7-2)	- V ~ / - A / 2,5 mm ²
UL / UL	- V ~ / - A / AWG 26-12

Подключаемые Провода / Connection Data	
• Одножильный, Винтовой Зажим с Наконечником - Многожильный, Винтовой Зажим с Наконечником	0,5 - 4 mm ² / 0,5 - 4 mm ²
• AWG Сечение / Многожильный Винтовой Зажим	26 - 12 / 0,5 - 2,5 mm ²
• Длина Зачистки Изоляции / Момент затяжки	12 mm / 0,4 Nm

Данные для Заказа / Ordering Data	Тип/Type	№ для Заказа / Cat. No.	Упак./Qty.
Полиамид 66	Зеленый - Желтый / YELLOW - GREEN	WGT 2.5	331 120
			50

Монтажные Рейки / Mounting Rails	Тип/Type	№ для Заказа / Cat. No.	Упак./Qty.
MR 35x7,5	MR 35x7.5	500 601	1 m
MR 35x7,5 С перфорацией / Slotted	С перфорацией /Slotted	500 602	1 m
MR 35x15	MR 35x15	500 603	2 m
MR 35x15 С перфорацией / Slotted	С перфорацией /Slotted	500 604	2 m
MR 35x15	MR 35x15	500 606	1 m
MR 35x15 С перфорацией / Slotted	С перфорацией /Slotted	500 607	1 m
MR 32	MR 32	500 101	1 m



Маркировка Клемм / Marking Tags (Dekafix)	
Для выбора маркировки смотрите стр.102 See page 102. for the usage of dekafix.	DY 5 DB 10/5 DG 6/5 DG 10/5

Технические Данные / Technical Data	
• Подключаемые максимальные сечения Максимальный ток нагрузки	0,5 - 4 mm ² / -
• Расчетное импульсное напряжение / Степень загрязнения	8 kV / 3
• Группа изоляционного материала / Калибр контактов в соответствии с IEC 60947-1	1 / B3
• Степень защиты / Частичная изоляция	IP20 / PE

WGT 4

Ширина / Width 6 mm
331 130

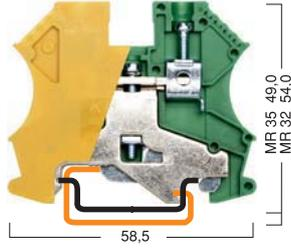

WGT 6

Ширина / Width 8 mm
331 140

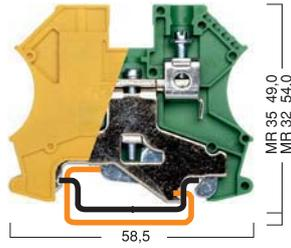

WGT 10

Ширина / Width 10 mm
331 150

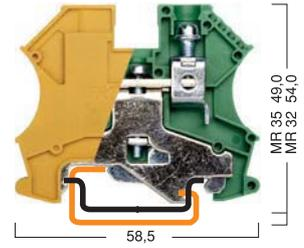

Номинальное Напряжение / Ток / Сечение			Номинальное Напряжение / Ток / Сечение			Номинальное Напряжение / Ток / Сечение		
- V ~ / - A / 4 mm ²			- V ~ / - A / 6 mm ²			- V ~ / - A / 10 mm ²		
- V ~ / - A / AWG 26-10			- V ~ / - A / AWG 26-8			- V ~ / - A / AWG 16-8		
0.5 - 6 mm ² / 0.5 - 6 mm ²			0.5 - 10 mm ² / 0.5 - 10 mm ²			1.5 - 16 mm ² / 1.5 - 16 mm ²		
26 - 10 / 0.5 - 4 mm ²			26 - 8 / 1.5 - 6 mm ²			16 - 8 / 1.5 - 10 mm ²		
12 mm / 0.5 Nm			12 mm / 0.8 Nm			12 mm / 1.2 Nm		
Тип/Type	№ для Заказа / Cat. No.	Упак./Qty.	Тип/Type	№ для Заказа / Cat. No.	Упак./Qty.	Тип/Type	№ для Заказа / Cat. No.	Упак./Qty.
WGT 4	331 130	50	WGT 6	331 140	40	WGT 10	331 150	30
Тип/Type	№ для Заказа / Cat. No.	Упак./Qty.	Тип/Type	№ для Заказа / Cat. No.	Упак./Qty.	Тип/Type	№ для Заказа / Cat. No.	Упак./Qty.
MR 35x7.5	500 601	1 m	MR 35x7.5	500 601	1 m	MR 35x7.5	500 601	1 m
С перфорацией /Slotted	500 602	1 m	С перфорацией /Slotted	500 602	1 m	С перфорацией /Slotted	500 602	1 m
MR 35x7.5	500 603	2 m	MR 35x7.5	500 603	2 m	MR 35x7.5	500 603	2 m
С перфорацией /Slotted	500 604	2 m	С перфорацией /Slotted	500 604	2 m	С перфорацией /Slotted	500 604	2 m
MR 35x15	500 606	1 m	MR 35x15	500 606	1 m	MR 35x15	500 606	1 m
С перфорацией /Slotted	500 607	1 m	С перфорацией /Slotted	500 607	1 m	С перфорацией /Slotted	500 607	1 m
MR 32	500 101	1 m	MR 32	500 101	1 m	MR 32	500 101	1 m
DY 5 DB 10/5 DB 10/6 DG 6/5 DG 10/5 DG 10/6			DY 5 DB 10/5 DB 10/6 DB 10/6,5 DG 6/5 DG 10/5 DG 10/6 DG 10/8T			DY 5 DB 10/5 DB 10/6 DB 10/6,5 DG 6/5 DG 10/5 DG 10/6 DG 10/8T		
0.5 - 6 mm ² / -			0.5 - 10 mm ² / -			0.5 - 16 mm ² / -		
8 kV / 3			8 kV / 3			8 kV / 3		
1 / B4			1 / B5			1 / B6		
IP20 / PE			IP20 / PE			IP20 / PE		

Винтовые Миниклеммы

Серии MVK

MVK Type Mini Terminals for MR 15 Rails

Заземляющие Миниклеммы

Серии MVK T

MVK Type Mini Earth Terminals for MR 15 Rails

Компактные миниклеммы отвечают все возрастающим требованиям уменьшения размеров оборудования. В основании клемм имеется защелка для крепления на монтажной рейке MR 15x5,5. Предусмотрены различные способы маркирования выводов. По оси клеммной группы расположен ряд шунтирования. Используется та же самая перемычка который испильзуется и на серии YBK, и создает вам уменьшение мест на складе.

Screw type mini terminals are designed as a result of the studies for the necessity of making terminal connections within enclosures which are getting smaller everyday. These terminals providing 2.5 mm² and 4 mm² cable connections are mounted on MR 15x5.5 mounting rails. Both cross sections have the same dimensions and a common end plate that can be used for all the range. The terminals are fixed each other by the pins forming blocks and provide users to make cross connections with patented cross connection system of YBK without keeping extra stock.

Цвет Colors	Клеммы Terminals	Торцевая Крышка End Plate
	№ для Заказа Cat.No.	№ для Заказа Cat.No.
	MVK 2,5	NPP MVK
Бежевый-BEIGE	304 420	444 420
Синий-BLUE	304 421	444 421
Зеленый-GREEN	304 422	444 422
Желтый-YELLOW	304 423	444 423
Красный-RED	304 424	444 424
Серый-GREY	304 429	444 429
	MVK 4	NPP MVK
Бежевый-BEIGE	304 430	444 420
Синий-BLUE	304 431	444 421
Зеленый-GREEN	304 432	444 422
Желтый-YELLOW	304 433	444 423
Красный-RED	304 434	444 424
Серый-GREY	304 439	444 429

MVK 2.5

Ширина / Width 5 mm
304 420 Бежевый / BEIGE
304 429 Серый / GREY

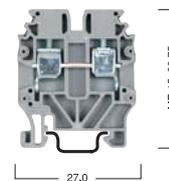

Технические данные / Electrical Ratings	Номинальное Напряжение / Ток / Сечение
CE (EN 60947-7-1 / 60947-7-2)	400 V ~ / 24 A / 2,5 mm ²
UL / CSA	300 V ~ / 20 A / AWG 26-12

Подключаемые Провода / Connection Data	Тип/Type	№ для Заказа / Cat. No.	Упак./Qty.
• Одножильный, Винтовой Зажим с Наконечником - Многожильный, Винтовой Зажим с Наконечником	0,5 - 4 mm ² / 0,5 - 4 mm ²		
• AWG Сечение / Многожильный Винтовой Зажим	26 - 12 / 0,5 - 2,5 mm ²		
• Длина Зачистки Изоляции / Момент затяжки	10 mm / 0,4 Nm		

Данные для Заказа / Ordering Data	Тип/Type	№ для Заказа / Cat. No.	Упак./Qty.	
Полиамид 66	Бежевый / BEIGE	MVK 2,5	304 420	100
	Серый / GREY	MVK 2,5	304 429	100
	Зеленый - Желтый / YELLOW - GREEN			

Монтажные Рейки / Mounting Rails	Тип/Type	№ для Заказа / Cat. No.	Упак./Qty.
MR 15x5,5	MR 15x5,5	500 610	1 m
MR 15x5,5	С перфорацией / Slotted	500 611	1 m
	MR 15x5,5	500 612	2 m
	С перфорацией / Slotted	500 613	2 m



Концевые Стопоры / End Bracket	Тип/Type	№ для Заказа / Cat. No.	Упак./Qty.	
Ширина / Thickness 8 mm	Бежевый / BEIGE	KD 5	495 060	100
	Серый / GREY	KD 5	495 069	100



Торцевая Крышка / End Plate	Тип/Type	№ для Заказа / Cat. No.	Упак./Qty.	
Ширина / Thickness 1,5 mm	Бежевый / BEIGE	NPP MVK	444 420	100
Полиамид 66	Серый / GREY	NPP MVK	444 429	100
	Желтый / GREEN			



Перемычка / Cross Connection	Тип/Type	№ для Заказа / Cat. No.	Упак./Qty.
	UK 2.5/2	476 222	25
	UK 2.5/3	476 223	20
	UK 2.5/4	476 224	15
	UK 2.5/10	476 229	5



Маркировка Клемм / Marking Tags (Dekafix)	Тип/Type
Для выбора маркировки смотрите стр.102 See page 102. for the usage of dekafix.	DY 5

Технические Данные / Technical Data	Технические Данные / Technical Data
• Подключаемые максимальные сечения	0,2 - 4 mm ² / 4 mm ² - 32 A
Максимальный ток нагрузки	6 kV / 3
• Расчетное импульсное напряжение / Степень загрязнения	1 / В3
• Группа изоляционного материала / Калибр контактов в соответствии с IEC 60947-1	IP20 / -
• Степень защиты / Частичная изоляция	

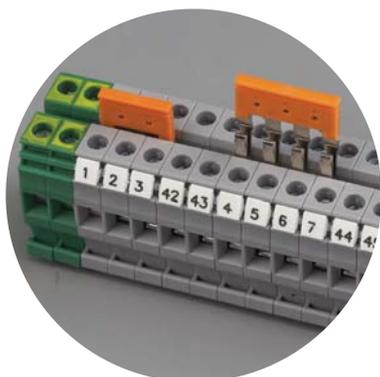

MVK 4

Ширина / Width 6 mm
304 430 Бежевый / BEIGE
304 439 Серый / GREY

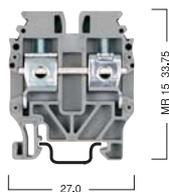

MVK 2.5T

Ширина / Width 5 mm
334 420



MVK 4T

Ширина / Width 6 mm
334 430

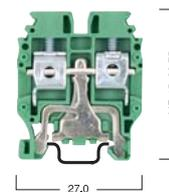

Номинальное Напряжение / Ток / Сечение			Номинальное Напряжение / Ток / Сечение			Номинальное Напряжение / Ток / Сечение		
400 V ~ / 32 A / 4 mm ²			- V ~ / - A / 2,5 mm ²			- V ~ / - A / 4 mm ²		
300 V ~ / 30 A / AWG 26-10			- V ~ / - A / AWG 26-12			- V ~ / - A / AWG 26-10		
0.5 - 6 mm ² / 0.5 - 6 mm ²			0.5 - 4 mm ² / 0.5 - 4 mm ²			0.5 - 6 mm ² / 0.5 - 6 mm ²		
26 - 10 / 0.5 - 4 mm ²			26 - 12 / 0.5 - 2.5 mm ²			26 - 10 / 0.5 - 4 mm ²		
10 mm / 0.5 Nm			10 mm / 0.4 Nm			10 mm / 0.5 Nm		
Тип/Type	№ для Заказа / Cat. No.	Упак./Qty.	Тип/Type	№ для Заказа / Cat. No.	Упак./Qty.	Тип/Type	№ для Заказа / Cat. No.	Упак./Qty.
MVK 4	304 430	100						
MVK 4	304 439	100						
			MVK 2.5T	334 420	50	MVK 4T	334 430	50
Тип/Type	№ для Заказа / Cat. No.	Упак./Qty.	Тип/Type	№ для Заказа / Cat. No.	Упак./Qty.	Тип/Type	№ для Заказа / Cat. No.	Упак./Qty.
MR 15x5,5	500 610	1 m	MR 15x5,5	500 610	1 m	MR 15x5,5	500 610	1 m
С перфорацией /Slotted	500 611	1 m	С перфорацией /Slotted	500 611	1 m	С перфорацией /Slotted	500 611	1 m
MR 15x5,5	500 612	2 m	MR 15x5,5	500 612	2 m	MR 15x5,5	500 612	2 m
С перфорацией /Slotted	500 613	2 m	С перфорацией /Slotted	500 613	2 m	С перфорацией /Slotted	500 613	2 m
Тип/Type	№ для Заказа / Cat. No.	Упак./Qty.	Тип/Type	№ для Заказа / Cat. No.	Упак./Qty.	Тип/Type	№ для Заказа / Cat. No.	Упак./Qty.
KD 5	495 060	100	KD 5	495 060	100	KD 5	495 060	100
KD 5	495 069	100	KD 5	495 069	100	KD 5	495 069	100
Тип/Type	№ для Заказа / Cat. No.	Упак./Qty.	Тип/Type	№ для Заказа / Cat. No.	Упак./Qty.	Тип/Type	№ для Заказа / Cat. No.	Упак./Qty.
NPP MVK	444 420	100						
NPP MVK	444 429	100						
			NPP MVK	444 422	100	NPP MVK	444 422	100
Тип/Type	№ для Заказа / Cat. No.	Упак./Qty.						
UK 4/2	476 232	25						
UK 4/3	476 233	20						
UK 4/4	476 234	15						
UK 4/10	476 239	5						
DY 5 DG 6/5			DY 5			DY 5 DG 6/5		
0.2 - 6 mm ² / 6 mm ² - 41 A			0.2 - 4 mm ² / -			0.2 - 6 mm ² / -		
6 kV / 3			6 kV / 3			6 kV / 3		
1 / B4			1 / B3			1 / B4		
IP20 / -			IP20 / PE			IP20 / PE		

Двухъярусные Клеммы Серии PIK Double-Deck Terminals

Двухъярусные клеммы используются в оборудовании с высокой плотностью монтажа. Предлагаемые перемычки для объединения выводов клемм обоих ярусов упрощают проектирование и монтаж. Возможность установки маркированного элемента на каждом выводе клеммы.

Klemsan double level terminals are the answer to high wiring density problems posed by certain unavoidable wiring arrangements. Besides this, double level terminals have the following advantages:

- Double wiring density available without extension of mounting rails.
- Interconnection / shorting can be done at both levels.
- Marking / Identification by marking tags possible at both levels.

Цвет Colors	Клеммы Terminals	Торцевая Крышка End Plate
	№ для Заказа Cat.No.	№ для Заказа Cat.No.
	PIK 2,5 N	NPP
Бежевый-BEIGE	317 100	449 010
Синий-BLUE	317 101	449 011
Серый-GREY	317 109	449 019
	PIK 2,5 NK	NPP
Бежевый-BEIGE	317 120	449 010
Синий-BLUE	317 121	449 011
Серый-GREY	317 129	449 019
	PIK 2,5 ND	NPP
Бежевый-BEIGE	317 210	449 010
Синий-BLUE	317 211	449 011
Серый-GREY	317 219	449 019
	PIK 2,5 NLD	NPP
Бежевый-BEIGE0	449 010
Синий-BLUE1	449 011
Серый-GREY9	449 019



%50 yer tasarrufu
50% space saving

PIK 2.5 N
Ширина / Width 5 mm
317 109
Серый / GREY

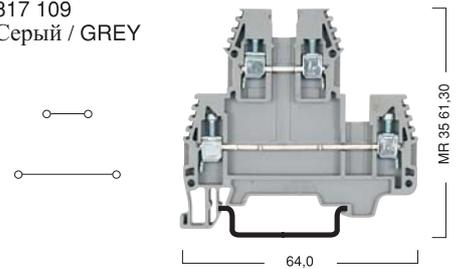

Технические данные / Electrical Ratings		Номинальное Напряжение / Ток / Сечение			
TSE / CE (EN 60947-7-1)		500 V ~ / 24 A / 2,5 mm ²			
UL / CSA		300 V ~ / 20 A / AWG 26-12			
Подключаемые Провода / Connection Data					
• Одножильный, Винтовой Зажим с Наконечником - Многожильный, Винтовой Зажим с Наконечником		0,5 - 4 mm ² / 0,5 - 4 mm ²			
• AWG Сечение / Многожильный Винтовой Зажим		26 - 12 / 0,5 - 2,5 mm ²			
• Длина Зачистки Изоляции / Момент затяжки		9 mm / 0,4 Nm			
Данные для Заказа / Ordering Data		Тип/Type	№ для Заказа / Cat. No.	Упак./Qty.	
Полиамид 66		Серый / GREY	PIK 2,5 N	317 109	100
		Серый / GREY			
		Серый / GREY			
		Серый / GREY			
Электронная Характеристика/ Electrical Ratings					
Обратное напряжение / Diode Reverse Voltage					
Ток диода / Diode Current					
Встроенный диод / Diode					
Монтажные Рейки / Mounting Rail		Тип/Type	№ для Заказа / Cat. No.	Упак./Qty.	
MR 35x7,5		MR 35x7,5	500 601	1 m	
MR 35x7,5		MR 35x15	500 602	1 m	
С перфорацией / Slotted		MR 35x7,5	500 603	2 m	
		С перфорацией / Slotted	500 604	2 m	
		MR 35x15	500 606	1 m	
		С перфорацией / Slotted	500 607	1 m	
 DIN EN 50022  DIN EN 50022					
Концевые Стопоры / End Bracket		Тип/Type	№ для Заказа / Cat. No.	Упак./Qty.	
 KD 3  KD 4		MR 35 Для/For Серый/GREY	KD 3	459 049	100
		MR 35 Для/For Серый/GREY	KD 4	495 059	100
Торцевая Крышка / End Plate		Тип/Type	№ для Заказа / Cat. No.	Упак./Qty.	
Ширина / Thickness 1,5 mm		Серый/GREY	NPP PIK 2,5-4 N	449 019	25
Полиамид 66					
 NPP					
Перемычка / Cross - Connection		Тип/Type	№ для Заказа / Cat. No.	Упак./Qty.	
 UK 2,5/2  UK 2,5/3  UK 2,5/4  UK 2,5/10					
			474 122	25	
			474 123	20	
			474 124	15	
			474 129	5	
Тестовый штекер / Test Plug and Socket		Тип/Type	№ для Заказа / Cat. No.	Упак./Qty.	
 TF  TSK					
			493 020	5	
			493 023	5	
			490 010	5	
			490 030	5	
Маркировка клеммных групп / Group Marking		Тип/Type	№ для Заказа / Cat. No.	Упак./Qty.	
 GE  ME		Бежевый/BEIGE	GE	496 110	50
		Серый/GREY	GE	496 119	50
		Прозрачный/ TRANSPARENT	ME	496 13A	25
Маркировка Клемм / Marking Tags (Dekafix)					
Для выбора маркировки смотрите стр.102 See page 102. for the usage of dekafix.		DY 5 DB 10/5 DG 6/5 DG 10/5			
Технические Данные / Technical Data					
Подключаемые максимальные сечения Максимальный ток нагрузки		0,2 - 4 mm ² / 4 mm ² - 28 A			
Расчетное импульсное напряжение / Степень загрязнения		6 kV / 3			
Группа изоляционного материала / Калибр контактов в соответствии с IEC 60947-1		1 / B3			
Степень защиты / Частичная изоляция		IP20 / -			

Двухъярусные Клеммы Серии PIK Double-Deck Terminals

Двухъярусные клеммы используются в оборудовании с высокой плотностью монтажа. Предлагаемые перемычки для объединения выводов клемм обоих ярусов упрощают проектирование и монтаж. Возможность установки маркированного элемента на каждом выводе клеммы.

Klemsan double level terminals are the answer to high wiring density problems posed by certain unavoidable wiring arrangements. Besides this, double level terminals have the following advantages:

- Double wiring density available without extension of mounting rails.
- Interconnection / shorting can be done at both levels.
- Marking / Identification by marking tags possible at both levels.

Цвет Colors	Клеммы Terminals	Торцевая Крышка End Plate
	№ для Заказа Cat.No.	№ для Заказа Cat.No.
	PIK 4 N	NPP
Бежевый-BEIGE	319 100	449 010
Синий-BLUE	319 101	449 011
Серый-GREY	319 109	449 019
	PIK 4 NK	NPP
Бежевый-BEIGE	319 120	449 010
Синий-BLUE	319 121	449 011
Серый-GREY	319 129	449 019
	PIK 4 ND	NPP
Бежевый-BEIGE	319 210	449 010
Синий-BLUE	319 211	449 011
Серый-GREY	319 219	449 019
	PIK 4 NLD	NPP
Бежевый-BEIGE0	449 010
Синий-BLUE1	449 011
Серый-GREY9	449 019

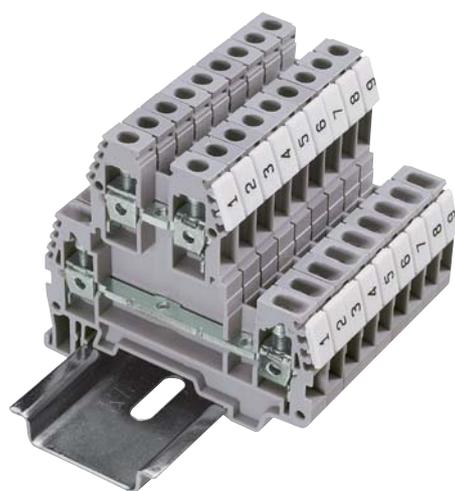

PIK 4 N
Ширина / Width 6 mm
319 109
Серый / GREY

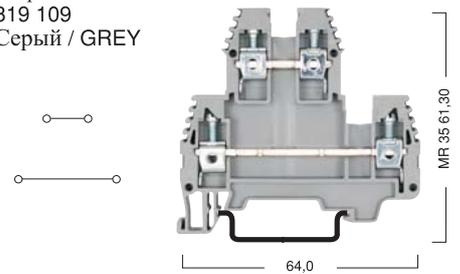

Технические данные / Electrical Ratings	Номинальное Напряжение / Ток / Сечение			
TSE / CE (EN 60947-7-1)	500 V ~ / 32 A / 4 mm ²			
UL / CSA	300 V ~ / 30 A / AWG 26-10			
Подключаемые Провода / Connection Data				
• Одножильный, Винтовой Зажим с Наконечником - Многожильный, Винтовой Зажим с Наконечником	0.5 - 6 mm ² / 0.5 - 6 mm ²			
• AWG Сечение / Многожильный Винтовой Зажим	26 - 10 / 0.5 - 4 mm ²			
• Длина Зачистки Изоляции / Момент затяжки	9 mm / 0.5 Nm			
Данные для Заказа / Ordering Data	Тип/Type	№ для Заказа / Cat. No.	Упак./Qty.	
Полиамид 66	Серый / GREY	PIK 4 N	319 109	100
	Серый / GREY			
	Серый / GREY			
	Серый / GREY			
Электронная Характеристика / Electrical Ratings				
Обратное напряжение / Diode Reverse Voltage				
Ток диода / Diode Current				
Встроенный диод / Diode				
Монтажные Рейки / Mounting Rail	Тип/Type	№ для Заказа / Cat. No.	Упак./Qty.	
MR 35x7,5	MR 35x7,5	500 601	1 m	
MR 35x7,5	MR 35x15	500 602	1 m	
С перфорацией / Slotted	С перфорацией / Slotted	500 603	2 m	
	С перфорацией / Slotted	500 604	2 m	
	MR 35x15	500 606	1 m	
	С перфорацией / Slotted	500 607	1 m	
Концевые Стопоры / End Bracket	Тип/Type	№ для Заказа / Cat. No.	Упак./Qty.	
	KD 3	495 049	100	
	KD 4	495 059	100	
Торцевая Крышка / End Plate	Тип/Type	№ для Заказа / Cat. No.	Упак./Qty.	
Ширина / Thickness 1,5 mm				
Полиамид 66	Серый/GREY	NPP PIK 2,5-4 N	449 019	25
Перемычка / Cross - Connection	Тип/Type	№ для Заказа / Cat. No.	Упак./Qty.	
	UK 4/2	474 132	25	
	UK 4/3	474 133	20	
	UK 4/4	474 134	15	
	UK 4/10	474 139	5	
Тестовый штекер / Test Plug and Socket	Тип/Type	№ для Заказа / Cat. No.	Упак./Qty.	
	TF (Ø 2)	493 020	5	
	TF (Ø 2.3)	493 023	5	
	TSK 1 (Ø 2)	490 010	5	
	TSK 3 (Ø 2.3)	490 030	5	
Маркировка клеммных групп / Group Marking	Тип/Type	№ для Заказа / Cat. No.	Упак./Qty.	
	GE	496 110	50	
	GE	496 119	50	
	ME	496 13A	25	
Маркировка Клемм / Marking Tags (Dekafix)	DY 5 DB 10/5 DB 10/6 DG 6/5 DG 10/5 DG 10/6			
Для выбора маркировки смотрите стр.102 See page 102. for the usage of dekafix.				
Технические Данные / Technical Data				
• Подключаемые максимальные сечения	0.2 - 6 mm ² / 6 mm ² - 39 A			
• Максимальный ток нагрузки	6 kV / 3			
• Расчетное импульсное напряжение / Степень загрязнения	1 / B4			
• Группа изоляционного материала / Калибр контактов в соответствии с IEC 60947-1	IP20 / -			
• Степень защиты / Частичная изоляция				

PIK 4 NK

Ширина / Width 6 mm
319 129
Серый / GREY

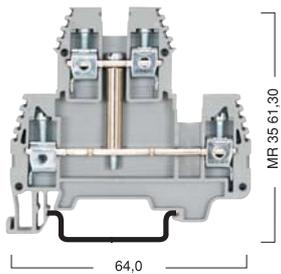
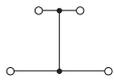

PIK 4 ND

Ширина / Width 6 mm
319 219/229
Серый / GREY

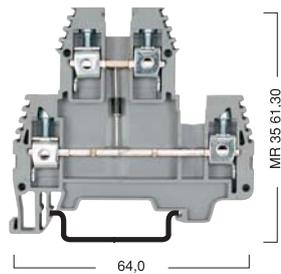
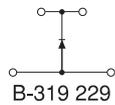
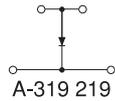

PIK 4 NLD

Ширина / Width 6 mm
--- 0 Бежевый / BEIGE
--- 9 Серый / GREY

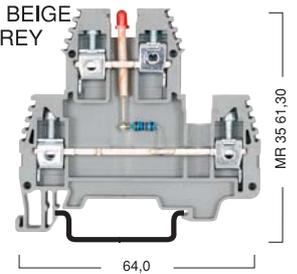
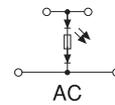
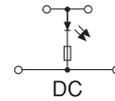

Номинальное Напряжение / Ток / Сечение			Номинальное Напряжение / Ток / Сечение			Номинальное Напряжение / Ток / Сечение		
500 V ~ / 32 A / 4 mm ²			500 V ~ / 32 A / 4 mm ²			- V ~ / 32 A / 4 mm ²		
300 V ~ / 30 A / AWG 26-10			300 V ~ / 30 A / AWG 26-10			- V ~ / 30 A / AWG 26-10		
0.5 - 6 mm ² / 0.5 - 6 mm ²			0.5 - 6 mm ² / 0.5 - 6 mm ²			0.5 - 6 mm ² / 0.5 - 6 mm ²		
26 - 10 / 0.5 - 4 mm ²			26 - 10 / 0.5 - 4 mm ²			26 - 10 / 0.5 - 4 mm ²		
9 mm / 0.5 Nm			9 mm / 0.5 Nm			9 mm / 0.5 Nm		
Тип/Type	№ для Заказа / Cat. No.	Упак./Qty.	Тип/Type	№ для Заказа / Cat. No.	Упак./Qty.	Тип/Type	№ для Заказа / Cat. No.	Упак./Qty.
PIK 4 NK	319 129	20	PIK 4 ND-A	319 219	20	PIK 4 NLD	319 329 (24V DC) / 319 319 (24V AC)	20
			PIK 4 ND-B	319 229	20	PIK 4 NLD	319 429 (48V DC) / 319 419 (48V AC)	20
						PIK 4 NLD	319 629 (110V DC) / 319 619 (110V AC)	20
						PIK 4 NLD	319 729 (220V DC) / 319 719 (220V AC)	20
			1000 V					
			0.5 A					
			1 N 4007					
Тип/Type	№ для Заказа / Cat. No.	Упак./Qty.	Тип/Type	№ для Заказа / Cat. No.	Упак./Qty.	Тип/Type	№ для Заказа / Cat. No.	Упак./Qty.
MR 35x7.5	500 601	1 m	MR 35x7.5	500 601	1 m	MR 35x7.5	500 601	1 m
С перфорацией / Slotted	500 602	1 m	С перфорацией / Slotted	500 602	1 m	С перфорацией / Slotted	500 602	1 m
MR 35x7.5	500 603	2 m	MR 35x7.5	500 603	2 m	MR 35x7.5	500 603	2 m
С перфорацией / Slotted	500 604	2 m	С перфорацией / Slotted	500 604	2 m	С перфорацией / Slotted	500 604	2 m
MR 35x15	500 606	1 m	MR 35x15	500 606	1 m	MR 35x15	500 606	1 m
С перфорацией / Slotted	500 607	1 m	С перфорацией / Slotted	500 607	1 m	С перфорацией / Slotted	500 607	1 m
Тип/Type	№ для Заказа / Cat. No.	Упак./Qty.	Тип/Type	№ для Заказа / Cat. No.	Упак./Qty.	Тип/Type	№ для Заказа / Cat. No.	Упак./Qty.
KD 3	495 049	100	KD 3	495 049	100	KD 3	495 049	100
KD 4	495 059	100	KD 4	495 059	100	KD 4	495 059	100
Тип/Type	№ для Заказа / Cat. No.	Упак./Qty.	Тип/Type	№ для Заказа / Cat. No.	Упак./Qty.	Тип/Type	№ для Заказа / Cat. No.	Упак./Qty.
NPP PIK 2.5-4 N	449 019	25	NPP PIK 2.5-4 N	449 019	25	NPP PIK 2.5-4 N	449 019	25
Тип/Type	№ для Заказа / Cat. No.	Упак./Qty.	Тип/Type	№ для Заказа / Cat. No.	Упак./Qty.	Тип/Type	№ для Заказа / Cat. No.	Упак./Qty.
UK 4/2	474 132	25	UK 4/2	474 132	25	UK 4/2	474 132	25
UK 4/3	474 133	20	UK 4/3	474 133	20	UK 4/3	474 133	20
UK 4/4	474 134	15	UK 4/4	474 134	15	UK 4/4	474 134	15
UK 4/10	474 139	5	UK 4/10	474 139	5	UK 4/10	474 139	5
Перемычку можно использовать только на нижнем ярусе Only lower decks can be cross-connected			Перемычку можно использовать только на нижнем ярусе Only lower decks can be cross-connected			Перемычку можно использовать только на нижнем ярусе Only lower decks can be cross-connected		
Тип/Type	№ для Заказа / Cat. No.	Упак./Qty.	Тип/Type	№ для Заказа / Cat. No.	Упак./Qty.	Тип/Type	№ для Заказа / Cat. No.	Упак./Qty.
TF (Ø 2)	493 020	5	TF (Ø 2)	493 020	5	TF (Ø 2)	493 020	5
TF (Ø 2.3)	493 023	5	TF (Ø 2.3)	493 023	5	TF (Ø 2.3)	493 023	5
TSK 1 (Ø 2)	490 010	5	TSK 1 (Ø 2)	490 010	5	TSK 1 (Ø 2)	490 010	5
TSK 3 (Ø 2.3) (*)	490 030	5	TSK 3 (Ø 2.3) (*)	490 030	5	TSK 3 (Ø 2.3) (*)	490 030	5
Тип/Type	№ для Заказа / Cat. No.	Упак./Qty.	Тип/Type	№ для Заказа / Cat. No.	Упак./Qty.	Тип/Type	№ для Заказа / Cat. No.	Упак./Qty.
GE	496 110	50	GE	496 110	50	GE	496 110	50
GE	496 119	50	GE	496 119	50	GE	496 119	50
ME	496 13A	25	ME	496 13A	25	ME	496 13A	25
DY 5 DB 10/5 DB 10/6 DG 6/5 DG 10/5 DG 10/6			DY 5 DB 10/5 DB 10/6 DG 6/5 DG 10/5 DG 10/6			DY 5 DB 10/5 DB 10/6 DG 6/5 DG 10/5 DG 10/6		
0.2 - 6 mm ² / 6 mm ² - 39 A			0.2 - 6 mm ² / 6 mm ² - 39 A			0.2 - 6 mm ² / 6 mm ² - 39 A		
6 kV / 3			6 kV / 3			6 kV / 3		
1 / B4			1 / B4			1 / B4		
IP20 / -			IP20 / -			IP20 / -		

(*) Используется только в нижних ярусах / Can only be used in lower decks

Многоярусные Клеммы и Аксессуары

Screw Type Terminal Blocks For Initiators, Actuators And Motors

Многоярусные клеммы используются в оборудовании с высокой плотностью монтажа. Провода подключают к клеммам на разных ярусах, в результате чего площадь монтажа сокращается пропорционально количеству ярусов. Многоярусная конструкция и наличие рядов шунтирования делают эти клеммы особенно удобным для подключения пускателей и исполнительных механизмов.

3 and 4 wired elements such as motors, sensors, actuators and initiators are commonly used in industry. The multi level terminal blocks (PUK 3, PUK 2 T, PUK 3 T) are designed and developed to meet the requirements of 3 or 4 wire applications. Signal, power and ground can be connected on a single, compact 6 mm. width terminal block.

Multi level terminal blocks:
 - Make wiring more practical
 - Reduce the installation costs and speed the wiring.
 - Provide individual cross connections for each layer. They are used at the edge of sensor terminal blocks.
 - Provide definitive identification of positive, negative and ground connections with the help of internationally accepted colors for the related layers. Because of this property, they minimize wiring mistakes and wiring speed.
 - Are ideal for limited spaces because of their compact designs.

PUK 3
 Ширина / Width 6 mm
 324 109
 Серый / GREY

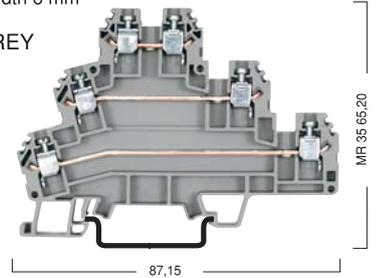
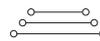

Технические данные / Electrical Ratings		Номинальное Напряжение / Ток / Сечение		
CE (EN 60947-7-1 / 60947-7-2) UL / UL		440 V ~ / 24 A / 2.5 mm ² 300 V ~ / 24 A / AWG 24 - 12		
Подключаемые Провода / Connection Data				
<ul style="list-style-type: none"> • Одножильный, Винтовой Зажим с Наконечником - Многожильный, Винтовой Зажим с Наконечником • AWG Сечение / Многожильный Винтовой Зажим • Длина Зачистки Изоляции / Момент затяжки 		0.5 - 4 mm ² / 0.5 - 4 mm ² 24 - 12 / 0.5 - 2.5 mm ² 9 mm / 0.4 Nm		
Данные для Заказа / Ordering Data		Тип/Type	№ для Заказа / Cat. No.	Упак./Qty.
Полиамид 66		PUK 3	324 100	20
		PUK 3	324 109	20
Монтажные Рейки / Mounting Rail		Тип/Type	№ для Заказа / Cat. No.	Упак./Qty.
MR 35x7,5 MR 35x7,5 С перфорацией / Slotted		MR 35x7,5	500 601	1 m
		С перфорацией / Slotted	500 602	1 m
		MR 35x7,5	500 603	2 m
		С перфорацией / Slotted	500 604	2 m
		MR 35x15	500 606	1 m
		С перфорацией / Slotted	500 607	1 m
Концевые Стопоры / End Bracket		Тип/Type	№ для Заказа / Cat. No.	Упак./Qty.
Ширина / Thickness 8 mm		KD 3	495 049	100
MR 35 Для/For Серый/GREY		KD 4	495 059	100
MR 35 Для/For Серый/GREY				
Торцевая Крышка / End Plate		Тип/Type	№ для Заказа / Cat. No.	Упак./Qty.
Ширина / Thickness 1,5 mm		NPP PUK 3	450 139	10
Полиамид 66		NPP PUK 2 T		
Серый/GREY		NPP PUK 3 T		
Разделитель Перемычек / Small Partition		Тип/Type	№ для Заказа / Cat. No.	Упак./Qty.
		AD 1	467 919	100
Перемычка / Cross - Connection		Тип/Type	№ для Заказа / Cat. No.	Упак./Qty.
		UK 2.5/2	480 132	25
		UK 2.5/3	480 133	20
		UK 2.5/4	480 134	15
		UK 2.5/10	480 139	5
Тестовый штекер / Test Plug-Soc.		Тип/Type	№ для Заказа / Cat. No.	Упак./Qty.
		TF (Ø 2.3)	493 023	5
		TSK 3 (Ø 2.3)	490 030	5
Маркировка клеммных групп / Group Marking		Тип/Type	№ для Заказа / Cat. No.	Упак./Qty.
		GE	496 119	50
		ME	496 13A	25
Маркировка Клемм / Marking Tags (Dekafix)		DY 5 DG 6/5		
Технические Данные / Technical Data		<ul style="list-style-type: none"> • Подключаемые максимальные сечения • Максимальный ток нагрузки • Расчетное импульсное напряжение / Степень загрязнения • Группа изоляционного материала / Калибр контактов в соответствии с IEC 60947-1 • Степень защиты / Частичная изоляция 		
		0.2 - 4 mm ² / 4 mm ² - 32 A 6 kV / 3 1 / V3 IP20 / -		



PUK 2 T

Ширина / Width 6 mm
324 209
Серый / GREY

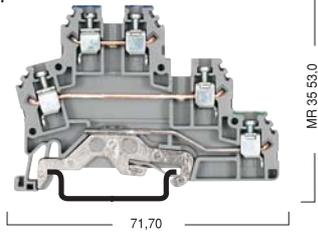

PUK 3 T

Ширина / Width 6 mm
324 309
Серый / GREY

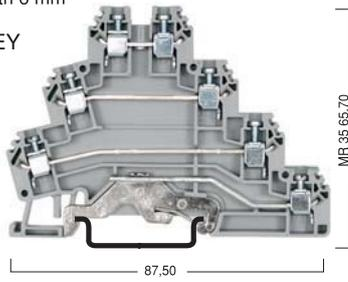
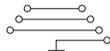

Номинальное Напряжение / Ток / Сечение			Номинальное Напряжение / Ток / Сечение		
440 V ~ / 24 A / 2.5 mm ²			440 V ~ / 24 A / 2.5 mm ²		
300 V ~ / 24 A / AWG 24 - 12			300 V ~ / 24 A / AWG 24 - 12		
0.5 - 4 mm ² / 0.5 - 4 mm ²			0.5 - 4 mm ² / 0.5 - 4 mm ²		
24 - 12 / 0.5 - 2.5 mm ²			24 - 12 / 0.5 - 2.5 mm ²		
9 mm / 0.4 Nm			9 mm / 0.4 Nm		
Тип/Type	№ для Заказа / Cat. No.	Упак./Qty.	Тип/Type	№ для Заказа / Cat. No.	Упак./Qty.
PUK 2 T	324 200	25	PUK 3 T	324 300	20
PUK 2 T	324 209	25	PUK 3 T	324 309	20
Тип/Type	№ для Заказа / Cat. No.	Упак./Qty.	Тип/Type	№ для Заказа / Cat. No.	Упак./Qty.
MR 35x7,5	500 601	1 m	MR 35x7,5	500 601	1 m
С перфорацией / Slotted	500 602	1 m	С перфорацией / Slotted	500 602	1 m
MR 35x7,5	500 603	2 m	MR 35x7,5	500 603	2 m
С перфорацией / Slotted	500 604	2 m	С перфорацией / Slotted	500 604	2 m
MR 35x15	500 606	1 m	MR 35x15	500 606	1 m
С перфорацией / Slotted	500 607	1 m	С перфорацией / Slotted	500 607	1 m
Тип/Type	№ для Заказа / Cat. No.	Упак./Qty.	Тип/Type	№ для Заказа / Cat. No.	Упак./Qty.
KD 3	495 049	100	KD 3	495 049	100
KD 4	495 059	100	KD 4	495 059	100
Тип/Type	№ для Заказа / Cat. No.	Упак./Qty.	Тип/Type	№ для Заказа / Cat. No.	Упак./Qty.
NPP PUK 2 T	450 149	10	NPP PUK 3 T	450 159	10
Тип/Type	№ для Заказа / Cat. No.	Упак./Qty.	Тип/Type	№ для Заказа / Cat. No.	Упак./Qty.
AD 1	467 919	100	AD 1	467 919	100
Тип/Type	№ для Заказа / Cat. No.	Упак./Qty.	Тип/Type	№ для Заказа / Cat. No.	Упак./Qty.
UK 2.5/2	480 132	25	UK 2.5/2	480 132	25
UK 2.5/3	480 133	20	UK 2.5/3	480 133	20
UK 2.5/4	480 134	15	UK 2.5/4	480 134	15
UK 2.5/10	480 139	5	UK 2.5/10	480 139	5
Перемычку можно использовать только на верхнем ярусе Only the upper decks can be cross-connected					
Тип/Type	№ для Заказа / Cat. No.	Упак./Qty.	Тип/Type	№ для Заказа / Cat. No.	Упак./Qty.
TF (Ø 2.3)	493 023	5	TF (Ø 2.3)	493 023	5
TSK 3 (Ø 2.3)	490 030	5	TSK 3 (Ø 2.3)	490 030	5
Тип/Type	№ для Заказа / Cat. No.	Упак./Qty.	Тип/Type	№ для Заказа / Cat. No.	Упак./Qty.
GE	496 119	50	GE	496 119	50
ME	496 13A	25	ME	496 13A	25
Тип/Type	№ для Заказа / Cat. No.	Упак./Qty.	Тип/Type	№ для Заказа / Cat. No.	Упак./Qty.
DY 5 DG 6/5			DY 5 DG 6/5		
Тип/Type	№ для Заказа / Cat. No.	Упак./Qty.	Тип/Type	№ для Заказа / Cat. No.	Упак./Qty.
0.2 - 4 mm ² / 4 mm ² - 32 A			0.2 - 4 mm ² / 4 mm ² - 32 A		
6 kV / 3			6 kV / 3		
1 / B3			1 / B3		
IP20 / PE			IP20 / PE		

Трехъярусные Клеммы для Подключения Трехпроводных Датчиков

Screw Type Sensor Terminals

В системах управления оборудованием и технологическими процессами находят широкое применение индуктивные и емкостные трехпроводные датчики, а также как, например, электромагнитные клапаны. Сигнальные провода подключают к выводам верхнего яруса клеммного блока. Выводы среднего, так же как и выводы нижнего яруса, объединяют гребенчатыми перемычками. Таким способом объединяют положительные и отрицательные выводы питания датчиков.

PUK 3 S terminal blocks minimize wiring time and costs and cabinet space when terminating three wire devices such as sensors, proximity switches etc. These items are used with the PUK type terminals and can be cross connected and provide connection for any needed number of sensors or proximity switches.

PUK 3 S

Ширина / Width 6 mm
324 409
Серый / GREY

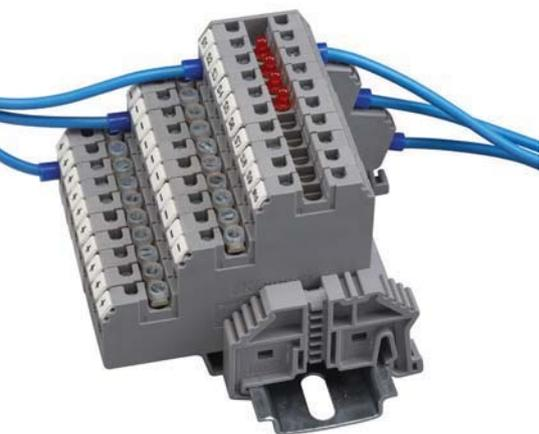
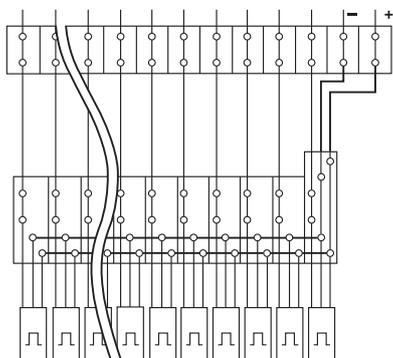
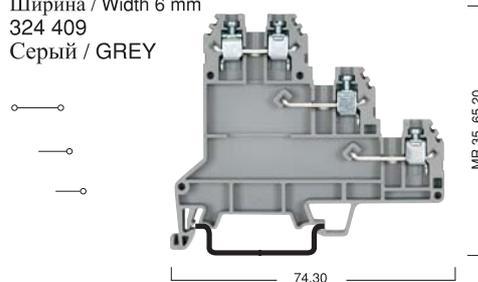

Технические данные / Electrical Ratings		Номинальное Напряжение / То к/ Сечение		
CE (EN 60947-7-1)		500 V ~ / 24 A / 2,5 mm ²		
Подключаемые Провода / Connection Data				
<ul style="list-style-type: none"> • Одножильный, Винтовой Зажим с Наконечником - Многожильный, Винтовой Зажим с Наконечником • AWG Сечение / Многожильный Винтовой Зажим • Длина Зачистки Изоляции / Момент затяжки 		0,5 - 4 mm ² / 0,5 - 4 mm ² 24 - 12 / 0,5 - 2,5 mm ² 9 mm / 0,4 Nm		
Данные для Заказа / Ordering Data		Тип/Type	№ для Заказа / Cat. No.	Упак./Qty.
Полиамид 66		PUK 3 S	324 400	20
Бежевый / BEIGE		PUK 3 S	324 409	20
Серый / GREY				
Монтажные Рейки / Mounting Rails		Тип/Type	№ для Заказа / Cat. No.	Упак./Qty.
MR 35x7,5		MR 35x7,5	500 601	1 m
MR 35x7,5		С перфорацией / Slotted	500 602	1 m
MR 35x15		MR 35x15	500 603	2 m
MR 35x15		С перфорацией / Slotted	500 604	2 m
С перфорацией / Slotted		MR 35x15	500 606	1 m
С перфорацией / Slotted		MR 35x15	500 607	1 m
DIN EN 50022				
DIN EN 50022				
Концевые Стопы / End Bracket		Тип/Type	№ для Заказа / Cat. No.	Упак./Qty.
Ширина / Thickness 8 mm		KD 3	495 049	100
MR 35 Для/For Серый/GREY		KD 4	495 059	100
MR 35 Для/For Серый/GREY				
KD 3				
KD 4				
Торцевая Крышка / End Plate		Тип/Type	№ для Заказа / Cat. No.	Упак./Qty.
Ширина / Thickness 1,5 mm		NPP PUK 3 S	450 169	10
Полиамид 66				
Серый/GREY				
NPP PUK 3 S				
Разделитель Перемычек / Small Partition		Тип/Type	№ для Заказа / Cat. No.	Упак./Qty.
		AD 1	467 919	100
AD				
Перемычка / Cross Connection		Тип/Type	№ для Заказа / Cat. No.	Упак./Qty.
		UK 2.5/2	480 132	25
		UK 2.5/3	480 133	20
		UK 2.5/4	480 134	15
		UK 2.5/10	480 139	5
Тестовый штекер / Test Plug-Soc.		Тип/Type	№ для Заказа / Cat. No.	Упак./Qty.
		TF (Ø 2.3)	493 023	5
		TSK (Ø 2.3)	490 030	5
TF				
TSK				
Маркировка клеммных групп / Group Marking		Тип/Type	№ для Заказа / Cat. No.	Упак./Qty.
		GE	496 119	50
		ME	496 13A	25
Серый/GREY				
Прозрачный/TRANSPARENT				
GE				
ME				
Маркировка Клемм / Marking Tags (Dekafix)		DY 5 DG 6/5		
Для выбора маркировки смотрите стр.102 See page 102. for the usage of dekafix.				
Технические Данные / Technical Data		0,2 - 4 mm ² / 4 mm ² - 32 A		
Подключаемые максимальные сечения		6 kV / 3		
Максимальный ток нагрузки		1 / V3		
Расчетное импульсное напряжение / Степень загрязнения		IP20 / -		
Группа изоляционного материала / Калибр контактов в соответствии с IEC 60947-1				
Степень защиты / Частичная изоляция				

PUK 3 SLD (NPN)

Ширина / Width 6 mm
324 419
Серый / GREY

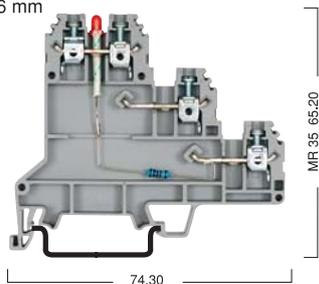
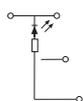

PUK 3 SLD (PNP)

Ширина / Width 6 mm
324 429
Серый / GREY

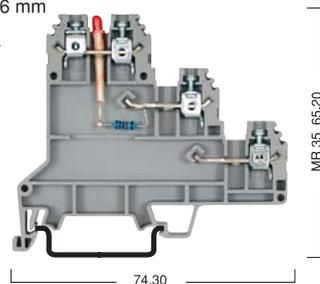
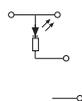

Номинальное Напряжение / То к/ Сечение			Номинальное Напряжение / То к/ Сечение		
- V ~ / 24 A / 2,5 mm ²			- V ~ / 24 A / 2,5 mm ²		
0,5 - 4 mm ² / 0,5 - 4 mm ²			0,5 - 4 mm ² / 0,5 - 4 mm ²		
24 - 12 / 0,5 - 2,5 mm ²			24 - 12 / 0,5 - 2,5 mm ²		
9 mm / 0,4 Nm			9 mm / 0,4 Nm		
Тип/Type	№ для Заказа / Cat. No.	Упак./Qty.	Тип/Type	№ для Заказа / Cat. No.	Упак./Qty.
PUK 3 SLD (NPN)	324 410 (24 VDC)	20	PUK 3 SLD (PNP)	324 420 (24 VDC)	20
PUK 3 SLD (NPN)	324 419 (24 VDC)	20	PUK 3 SLD (PNP)	324 429 (24 VDC)	20
Тип/Type	№ для Заказа / Cat. No.	Упак./Qty.	Тип/Type	№ для Заказа / Cat. No.	Упак./Qty.
MR 35x7,5	500 601	1 m	MR 35x7,5	500 601	1 m
С перфорацией / Slotted	500 602	1 m	С перфорацией / Slotted	500 602	1 m
MR 35x7,5	500 603	2 m	MR 35x7,5	500 603	2 m
С перфорацией / Slotted	500 604	2 m	С перфорацией / Slotted	500 604	2 m
MR 35x15	500 606	1 m	MR 35x15	500 606	1 m
С перфорацией / Slotted	500 607	1 m	С перфорацией / Slotted	500 607	1 m
Тип/Type	№ для Заказа / Cat. No.	Упак./Qty.	Тип/Type	№ для Заказа / Cat. No.	Упак./Qty.
KD 3	495 049	100	KD 3	495 049	100
KD 4	495 059	100	KD 4	495 059	100
Тип/Type	№ для Заказа / Cat. No.	Упак./Qty.	Тип/Type	№ для Заказа / Cat. No.	Упак./Qty.
NPP PUK 3 S	450 169	10	NPP PUK 3 S	450 169	10
Тип/Type	№ для Заказа / Cat. No.	Упак./Qty.	Тип/Type	№ для Заказа / Cat. No.	Упак./Qty.
AD 1	467 919	100	AD 1	467 919	100
Тип/Type	№ для Заказа / Cat. No.	Упак./Qty.	Тип/Type	№ для Заказа / Cat. No.	Упак./Qty.
UK 2.5/2	480 132	25	UK 2.5/2	480 132	25
UK 2.5/3	480 133	20	UK 2.5/3	480 133	20
UK 2.5/4	480 134	15	UK 2.5/4	480 134	15
UK 2.5/10	480 139	5	UK 2.5/10	480 139	5
Перемычка не используется во втором ярусе			Перемычка не используется во втором ярусе		
Upper deck cannot be cross-connected			Upper deck cannot be cross-connected		
Тип/Type	№ для Заказа / Cat. No.	Упак./Qty.	Тип/Type	№ для Заказа / Cat. No.	Упак./Qty.
GE	496 119	50	GE	496 119	50
ME	496 13A	25	ME	496 13A	25
Тип/Type	№ для Заказа / Cat. No.	Упак./Qty.	Тип/Type	№ для Заказа / Cat. No.	Упак./Qty.
DY 5 DG 6/5			DY 5 DG 6/5		
Тип/Type	№ для Заказа / Cat. No.	Упак./Qty.	Тип/Type	№ для Заказа / Cat. No.	Упак./Qty.
0,2 - 4 mm ² / 4 mm ² - 32 A			0,2 - 4 mm ² / 4 mm ² - 32 A		
6 kV / 3			6 kV / 3		
1 / B3			1 / B3		
IP20 / -			IP20 / -		

Клеммы с Размыкателями Disconnect Terminals

Наряду со стандартным проходным клеммным соединением существуют потребность в многофункциональных клеммах. Так, например, в некоторых случаях требуется отключить определенные цепи от нагрузки или подключить требуемую цепь к измерительному устройству. Для решения таких задач удобно использовать клеммы с ножевыми размыкателями.

Disconnect Terminals can switch the circuit without disconnecting the conductors by a disconnect busbar, in the disconnect, the disconnect busbar can be changed with a proper fuse to use as a fuse terminal optionally. (Except ASK 3A)



ASK 2 B
Ширина / Width 8 mm
360 119
Серый / GREY

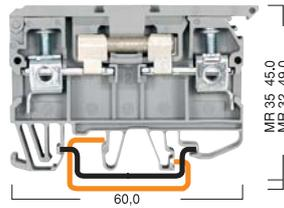

ASK 3 A
Ширина / Width 6.2 mm
353 109
Серый / GREY

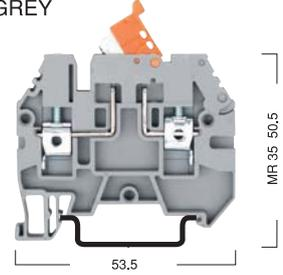

Технические данные / Electrical Ratings		Номинальное Напряжение / Ток / Сечение			Номинальное Напряжение / Ток / Сечение		
CE (EN 60947-7-1 / 60947-7-3)		500 V ~ / 6.3 A / 6 mm ²			500 V ~ / 16 A / 4 mm ²		
UL / CSA		300 V ~ / 6.3 A / AWG 26-8			600 V ~ / 16 A / AWG 26-10		
Подключаемые Провода / Connection Data		0.5 - 10 mm ² / 1.5 - 10 mm ²			0.5 - 6 mm ² / 0.5 - 6 mm ²		
• Одножильный, Винтовой Зажим с Наконечником - Многожильный, Винтовой Зажим с Наконечником		26 - 8 / 1.5 - 6 mm ²			26 - 10 / 0.5 - 4 mm ²		
• AWG Сечение / Многожильный Винтовой Зажим		12 mm / 0.8 Nm			10 mm / 0.5 Nm		
• Длина Зачистки Изоляции / Момент затяжки							
Данные для Заказа / Ordering Data		Тип/Type	№ для Заказа / Cat. No.	Упак./Qty.	Тип/Type	№ для Заказа / Cat. No.	Упак./Qty.
Полиамид 66	Бежевый / BEIGE Серый / GREY	ASK 2 B	360 110	25	ASK 3 A	353 100	50
		ASK 2 B	360 119	25	ASK 3 A	353 109	50
Монтажные Рейки / Mounting Rails		Тип/Type	№ для Заказа / Cat. No.	Упак./Qty.	Тип/Type	№ для Заказа / Cat. No.	Упак./Qty.
MR 32	MR 35x7,5 MR 35x7,5 С перфорацией / Slotted	MR 35x7,5	500 601	1 м	MR 35x7,5	500 601	1 м
		С перфорацией / Slotted	500 602	1 м	С перфорацией / Slotted	500 602	1 м
		MR 35x7,5	500 603	2 м	MR 35x7,5	500 603	2 м
		С перфорацией / Slotted	500 604	2 м	С перфорацией / Slotted	500 604	2 м
		MR 35x15	500 606	1 м	MR 35x15	500 606	1 м
		С перфорацией / Slotted	500 607	1 м	С перфорацией / Slotted	500 607	1 м
		MR 32	500 101	1 м			
Концевые Стопоры / End Bracket		Тип/Type	№ для Заказа / Cat. No.	Упак./Qty.	Тип/Type	№ для Заказа / Cat. No.	Упак./Qty.
Ширина / Thickness 8 mm		WGD 1	495 039	100			
Серый / GREY		KD 3	495 049	100	KD 3	495 049	100
Серый / GREY		KD 4	495 059	100	KD 4	495 059	100
Серый / GREY							
Торцевая Крышка / End Plate		Тип/Type	№ для Заказа / Cat. No.	Упак./Qty.	Тип/Type	№ для Заказа / Cat. No.	Упак./Qty.
Полиамид 66	Ширина / Thickness 1,5 mm	NPP ASK 2	450 040	10	NPP ASK 3	450 050	10
	Бежевый / BEIGE	NPP ASK 2	450 049	10	NPP ASK 3	450 059	10
	Серый / GREY						
Перемычка / Cross - Connection		Тип/Type	№ для Заказа / Cat. No.	Упак./Qty.	Тип/Type	№ для Заказа / Cat. No.	Упак./Qty.
		UK 4/2	476 232	25			
		UK 4/3	476 233	20			
		UK 4/4	476 234	15			
Маркировка клеммных групп / Group Marking		Тип/Type	№ для Заказа / Cat. No.	Упак./Qty.	Тип/Type	№ для Заказа / Cat. No.	Упак./Qty.
Серый / GREY		GE	496 119	50	GE	496 119	50
Прозрачный / TRANSPARENT		ME	496 13A	25	ME	496 13A	25
Маркировка Клемм / Marking Tags (Dekafix)		Тип/Type	№ для Заказа / Cat. No.	Упак./Qty.	Тип/Type	№ для Заказа / Cat. No.	Упак./Qty.
Для выбора маркировки смотрите стр.102 See page 102. for the usage of dekafix.		DY 5 DG 10/8T			DY 5 DB 10/5 DB 10/6 DG 6/5 DG 10/5 DG 10/6		
Технические Данные / Technical Data		0.5 - 10 mm ² / 10 mm ² - 6.3 A			0.2 - 6 mm ² / 6 mm ² - 16 A		
• Подключаемые максимальные сечения Максимальный ток нагрузки		6 kV / 3			6 kV / 3		
• Расчетное импульсное напряжение / Степень загрязнения		1 / B5			1 / B4		
• Группа изоляционного материала / Калибр контактов в соответствии с IEC 60947-1		IP20 / -			IP20 / -		
• Степень защиты / Частичная изоляция							

ASK 3 MB

Ширина / Width 6.2 mm
363 009
Серый / GREY

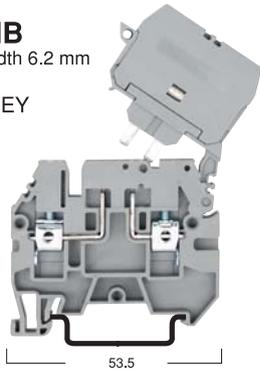

ASK 3 FB

Ширина / Width 6.2 mm
362 009
Серый / GREY

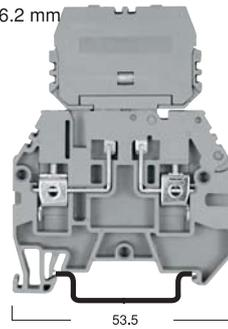

ASK 4 B

Ширина / Width 10 mm
360 129
Серый / GREY

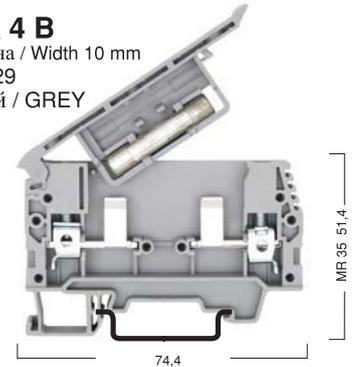

Номинальное Напряжение / Ток / Сечение			Номинальное Напряжение / Ток / Сечение			Номинальное Напряжение / Ток / Сечение		
500 V ~ / 16 A / 4 mm ²			500 V ~ / 16 A / 4 mm ²			750 V ~ / 6,3 A / 6 mm ²		
600 V ~ / 10 A / AWG 26-10			600 V ~ / 10 A / AWG 26-10			600 V ~ / 6,3 A / AWG 22-8		
0.5 - 6 mm ² / 0.5 - 6 mm ²			0.5 - 6 mm ² / 0.5 - 6 mm ²			0.5 - 10 mm ² / 1.5 - 10 mm ²		
26 - 10 / 0.5 - 4 mm ²			26 - 10 / 0.5 - 4 mm ²			26 - 8 / 1.5 - 6 mm ²		
10 mm / 0.5 Nm			10 mm / 0.5 Nm			12 mm / 0.8 Nm		
Тип/Type	№ для Заказа / Cat. No.	Упак./Qty.	Тип/Type	№ для Заказа / Cat. No.	Упак./Qty.	Тип/Type	№ для Заказа / Cat. No.	Упак./Qty.
ASK 3 MB	363 000	20	ASK 3 FB	362 000	20	ASK 4 B	360 120	20
ASK 3 MB	363 009	20	ASK 3 FB	362 009	20	ASK 4 B	360 129	20
MR 35x7.5 500 601 1 m			MR 35x7.5 500 601 1 m			MR 35x7.5 500 601 1 m		
С перфорацией / Slotted 500 602 1 m			С перфорацией / Slotted 500 602 1 m			С перфорацией / Slotted 500 602 1 m		
MR 35x7.5 500 603 2 m			MR 35x7.5 500 603 2 m			MR 35x7.5 500 603 2 m		
С перфорацией / Slotted 500 604 2 m			С перфорацией / Slotted 500 604 2 m			С перфорацией / Slotted 500 604 2 m		
MR 35x15 500 606 1 m			MR 35x15 500 606 1 m			MR 35x15 500 606 1 m		
С перфорацией / Slotted 500 607 1 m			С перфорацией / Slotted 500 607 1 m			С перфорацией / Slotted 500 607 1 m		
Тип/Type	№ для Заказа / Cat. No.	Упак./Qty.	Тип/Type	№ для Заказа / Cat. No.	Упак./Qty.	Тип/Type	№ для Заказа / Cat. No.	Упак./Qty.
KD 3	495 049	100	KD 3	495 049	100	KD 3	495 049	100
KD 4	495 059	100	KD 4	495 059	100	KD 4	495 059	100
Тип/Type	№ для Заказа / Cat. No.	Упак./Qty.	Тип/Type	№ для Заказа / Cat. No.	Упак./Qty.	Нот: Заглушка в комплекте		
NPP ASK 3	450 050	10	NPP ASK 3	450 050	10	Note: End plate is given with the product.		
NPP ASK 3	450 059	10	NPP ASK 3	450 059	10			
Тип/Type	№ для Заказа / Cat. No.	Упак./Qty.	Тип/Type	№ для Заказа / Cat. No.	Упак./Qty.	Тип/Type	№ для Заказа / Cat. No.	Упак./Qty.
UK 4/2	476 232	25	UK 4/2	476 232	25			
UK 4/3	476 233	20	UK 4/3	476 233	20			
UK 4/4	476 234	15	UK 4/4	476 234	15			
Тип/Type	№ для Заказа / Cat. No.	Упак./Qty.	Тип/Type	№ для Заказа / Cat. No.	Упак./Qty.	Тип/Type	№ для Заказа / Cat. No.	Упак./Qty.
GE	496 119	50	GE	496 119	50	GE	496 119	50
ME	496 13A	25	ME	496 13A	25	ME	496 13A	25
DY 5 DB 10/5 DB 10/6 DG 6/5 DG 10/5 DG 10/6			DY 5 DB 10/5 DB 10/6 DG 6/5 DG 10/5 DG 10/6			DY 5 DB 10/5 DB 10/6 DG 6/5 DG 10/5 DG 10/6		
						DG 10/8T		
0.2 - 6 mm ² / 6 mm ² - 16 A			0.2 - 6 mm ² / 6 mm ² - 16 A			0.5 - 10 mm ² / 10 mm ² - 6.3 A		
6 kV / 3			6 kV / 3			6 kV / 3		
1 / B4			1 / B4			1 / B5		
IP20 / -			IP20 / -			IP20 / -		

Винтовые Клеммы с Держателем Предохранителя
Screw Type Fuse Terminals

В клеммах ASK с держателем предохранителя используются широко распространенные предохранители 5x20 мм. Имеются клеммы со встроенным светодиодом для индикации перегоревшего предохранителя. Данные клеммы можно использовать в цепях постоянного и переменного тока.

The terminal has a moving type hinged carrier that has a specially designed space for cartridge type glass fuse of size Ø5x20 or Ø5x25 together with a spare one. The fuse can be engaged or disengaged by the movement or by the replacement of the carrier in ASK 3 M and ASK 3 F type products respectively.



ASK 2 S
Ширина / Width 8 mm
351 109
Серый / GREY

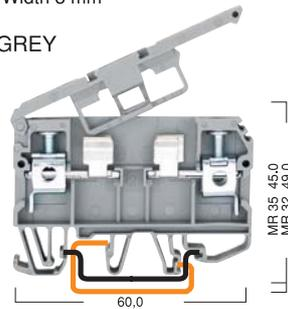

ASK 2 LD
Ширина / Width 8 mm
--- --9
Серый / GREY

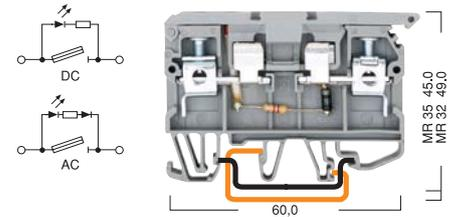

Технические данные / Electrical Ratings		Номинальное Напряжение / Ток / Сечение			Номинальное Напряжение / Ток / Сечение		
CE (EN 60947-7-1 / 60947-7-3)		500 V ~ / 6.3 A / 6 mm ²			- V ~ / 6.3 A / 6 mm ²		
UL / CSA		300 V ~ / 6.3 A / AWG 26-8			- V ~ / 6.3 A / AWG 26-8		
Подключаемые Провода / Connection Data		0.5 - 10 mm ² / 1.5 - 10 mm ²			0.5 - 10 mm ² / 1.5 - 10 mm ²		
• Одножильный, Винтовой Зажим с Наконечником - Многожильный, Винтовой Зажим с Наконечником		26 - 8 / 1.5 - 6 mm ²			26 - 8 / 1.5 - 6 mm ²		
• AWG Сечение / Многожильный Винтовой Зажим		12 mm / 0.8 Nm			12 mm / 0.8 Nm		
• Длина Зачистки Изоляции / Момент затяжки		Тип/Type			Тип/Type		
Данные для Заказа / Ordering Data		№ для Заказа / Cat. No.			№ для Заказа / Cat. No.		
Упак./Qty.		Упак./Qty.			Упак./Qty.		
Полиамид 66		351 100 / 351 109			351 210 / 351 219 (24V AC)		
Бежевый / BEIGE - Серый / GREY		50			351 220 / 351 229 (24V DC)		
					351 310 / 351 319 (48V AC)		
					351 320 / 351 329 (48V DC)		
					351 510 / 351 519 (110V AC)		
					351 520 / 351 529 (110V DC)		
					351 610 / 351 619 (220V AC)		
					351 620 / 351 629 (220V DC)		
Монтажные Рейки / Mounting Rails		Тип/Type			Тип/Type		
№ для Заказа / Cat. No.		№ для Заказа / Cat. No.			№ для Заказа / Cat. No.		
Упак./Qty.		Упак./Qty.			Упак./Qty.		
MR 32		MR 35x7.5			MR 35x7.5		
MR 35x7.5		500 601			500 601		
MR 35x15		500 602			500 602		
MR 35x7.5		500 603			500 603		
Delikli / Slotted		500 604			500 604		
MR 35x15		500 606			500 606		
Delikli / Slotted		500 607			500 607		
MR 32		500 101			500 101		
Концевые Стопоры / End Bracket		Тип/Type			Тип/Type		
№ для Заказа / Cat. No.		№ для Заказа / Cat. No.			№ для Заказа / Cat. No.		
Упак./Qty.		Упак./Qty.			Упак./Qty.		
Ширина / Thickness 8 mm		WGD 1			WGD 1		
Серый / GREY		495 039			495 039		
Серый / GREY		KD 3			KD 3		
Серый / GREY		495 049			495 049		
KD 4		495 059			495 059		
Торцевая Крышка / End Plate		Тип/Type			Тип/Type		
№ для Заказа / Cat. No.		№ для Заказа / Cat. No.			№ для Заказа / Cat. No.		
Упак./Qty.		Упак./Qty.			Упак./Qty.		
Полиамид 66		NPP ASK 2			NPP ASK 2		
Бежевый / BEIGE Серый / GREY		450 040 / 450 049			450 040 / 450 049		
Ширина / Thickness 1,5 mm							
Бежевый / BEIGE Серый / GREY							
Бежевый / BEIGE Серый / GREY							
Перемычка / Cross - Connection		Тип/Type			Тип/Type		
№ для Заказа / Cat. No.		№ для Заказа / Cat. No.			№ для Заказа / Cat. No.		
Упак./Qty.		Упак./Qty.			Упак./Qty.		
Предохранитель / Fuse Cartridges		Тип/Type			Тип/Type		
№ для Заказа / Cat. No.		№ для Заказа / Cat. No.			№ для Заказа / Cat. No.		
Упак./Qty.		Упак./Qty.			Упак./Qty.		
5 x 20 mm.		MSB			MSB		
5 x 25 mm.		359 001			359 001		
1 10 A		359 002			359 002		
1 10 A							
Маркировка клеммных групп / Group Marking		Тип/Type			Тип/Type		
№ для Заказа / Cat. No.		№ для Заказа / Cat. No.			№ для Заказа / Cat. No.		
Упак./Qty.		Упак./Qty.			Упак./Qty.		
Серый / GREY		GE			GE		
Прозрачный / TRANSPARENT		496 119			496 119		
ME		496 13A			496 13A		
Маркировка Клемм / Marking Tags (Dekafix)		Тип/Type			Тип/Type		
№ для Заказа / Cat. No.		№ для Заказа / Cat. No.			№ для Заказа / Cat. No.		
Упак./Qty.		Упак./Qty.			Упак./Qty.		
Для выбора маркировки смотрите стр.102		DY 5			DY 5		
See page 102. for the usage of dekafix.							
Технические Данные / Technical Data		0.5 - 10 mm ² / 10 mm ² - 6.3 A			0.5 - 10 mm ² / 10 mm ² - 6.3 A		
• Подключаемые максимальные сечения		6 kV / 3			6 kV / 3		
Максимальный ток нагрузки		1 / B5			1 / B5		
• Расчетное импульсное напряжение / Степень загрязнения		IP20 / -			IP20 / -		
• Группа изоляционного материала / Калибр контактов в соответствии с IEC 60947-1							
• Степень защиты / Частичная изоляция							

ASK 3 M

Ширина / Width 6.2 mm
355 109
Серый / GREY

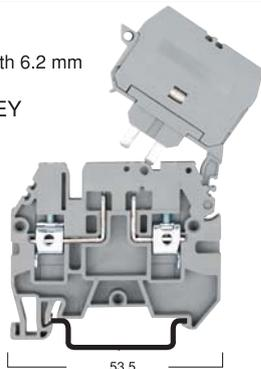

ASK 3 MLD

Ширина / Width 6.2 mm
--- --9
Серый / GREY

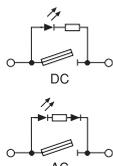

AVK 4 FS

Ширина / Width 8 mm
353 309
Серый / GREY

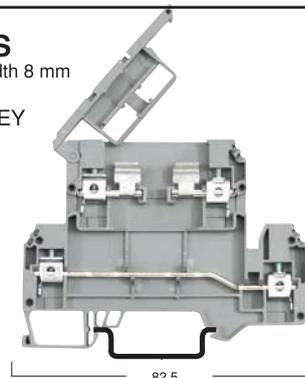
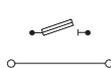

Номинальное Напряжение / Ток / Сечение			Номинальное Напряжение / Ток / Сечение			Номинальное Напряжение / Ток / Сечение		
500 V ~ / 10 A / 4 mm ²			- V ~ / 10 A / 4 mm ²			500 V ~ / 6.3 A / 4 mm ² - 500 V ~ / 32 A / 4 m ²		
600 V ~ / 10 A / AWG 26-10			- V ~ / 10 A / AWG 26-10			500 V ~ / 6.3 A / 4 mm ² - 500 V ~ / 32 A / 4 m ²		
0.5 - 6 mm ² / 0.5 - 6 mm ²			0.5 - 6 mm ² / 0.5 - 6 mm ²			0.5 - 6 mm ² / 0.5 - 6 mm ²		
26 - 10 / 0.5 - 4 mm ²			26 - 10 / 0.5 - 4 mm ²			26 - 10 / 0.5 - 4 mm ²		
12 mm / 0.5 Nm			12 mm / 0.5 Nm			9 mm / 0.5 Nm		
Тип/Type	№ для Заказа / Cat. No.	Упак./Qty.	Тип/Type	№ для Заказа / Cat. No.	Упак./Qty.	Тип/Type	№ для Заказа / Cat. No.	Упак./Qty.
ASK 3 M	355 100 / 355 109	30	ASK 3 MLD	355 210 / 355 219 (24V AC)	30	AVK 4 FS	353 300	50
			ASK 3 MLD	355 220 / 355 229 (24V DC)	30	AVK 4 FS	353 309	50
			ASK 3 MLD	355 310 / 355 319 (48V AC)	30			
			ASK 3 MLD	355 320 / 355 329 (48V DC)	30			
			ASK 3 MLD	355 510 / 355 519 (110V AC)	30			
			ASK 3 MLD	355 520 / 355 529 (110V DC)	30			
			ASK 3 MLD	355 610 / 355 619 (220V AC)	30			
			ASK 3 MLD	355 620 / 355 629 (220V DC)	30			
Тип/Type	№ для Заказа / Cat. No.	Упак./Qty.	Тип/Type	№ для Заказа / Cat. No.	Упак./Qty.	Тип/Type	№ для Заказа / Cat. No.	Упак./Qty.
MR 35x7.5	500 601	1 m	MR 35x7.5	500 601	1 m	MR 35x7.5	500 601	1 m
С перфорацией / Slotted	500 602	1 m	С перфорацией / Slotted	500 602	1 m	С перфорацией / Slotted	500 602	1 m
MR 35x7.5	500 603	2 m	MR 35x7.5	500 603	2 m	MR 35x7.5	500 603	2 m
С перфорацией / Slotted	500 604	2 m	С перфорацией / Slotted	500 604	2 m	С перфорацией / Slotted	500 604	2 m
MR 35x15	500 606	1 m	MR 35x15	500 606	1 m	MR 35x15	500 606	1 m
С перфорацией / Slotted	500 607	1 m	С перфорацией / Slotted	500 607	1 m	С перфорацией / Slotted	500 607	1 m
Тип/Type	№ для Заказа / Cat. No.	Упак./Qty.	Тип/Type	№ для Заказа / Cat. No.	Упак./Qty.	Тип/Type	№ для Заказа / Cat. No.	Упак./Qty.
KD 3	495 049	100	KD 3	495 049	100	KD 3	495 049	100
KD 4	495 059	100	KD 4	495 059	100	KD 4	495 059	100
Тип/Type	№ для Заказа / Cat. No.	Упак./Qty.	Тип/Type	№ для Заказа / Cat. No.	Упак./Qty.	Тип/Type	№ для Заказа / Cat. No.	Упак./Qty.
NPP ASK 3	450 050 / 450 059	10	NPP ASK 3	450 050 / 450 059	10	NPP AVK 4 FS	450 200 / 450 209	10
Тип/Type	№ для Заказа / Cat. No.	Упак./Qty.	Тип/Type	№ для Заказа / Cat. No.	Упак./Qty.	Тип/Type	№ для Заказа / Cat. No.	Упак./Qty.
UK 4/2	476 232	25	UK 4/2	476 232	25	UK 6/2	476 242	25
UK 4/3	476 233	20	UK 4/3	476 233	20	UK 6/3	476 243	20
UK 4/4	476 234	15	UK 4/4	476 234	15	UK 6/4	476 244	15
						UK 6/10	476 249	5
Тип/Type	№ для Заказа / Cat. No.	Упак./Qty.	Тип/Type	№ для Заказа / Cat. No.	Упак./Qty.	Тип/Type	№ для Заказа / Cat. No.	Упак./Qty.
MSB	359 001	10	MSB	359 001	10	MSB	359 001	10
MSB	359 002	10	MSB	359 002	10	MSB	359 002	10
Тип/Type	№ для Заказа / Cat. No.	Упак./Qty.	Тип/Type	№ для Заказа / Cat. No.	Упак./Qty.	Тип/Type	№ для Заказа / Cat. No.	Упак./Qty.
GE	496 119	50	GE	496 119	50	GE	496 119	50
ME	496 13A	25	ME	496 13A	25	ME	496 13A	25
Тип/Type	№ для Заказа / Cat. No.	Упак./Qty.	Тип/Type	№ для Заказа / Cat. No.	Упак./Qty.	Тип/Type	№ для Заказа / Cat. No.	Упак./Qty.
DY 5 DB 10/5 DB 10/6 DG 6/5 DG 10/5 DG 10/6			DY 5 DB 10/5 DB 10/6 DG 6/5 DG 10/5 DG 10/6			DY 5 DG 6/5		
Тип/Type	№ для Заказа / Cat. No.	Упак./Qty.	Тип/Type	№ для Заказа / Cat. No.	Упак./Qty.	Тип/Type	№ для Заказа / Cat. No.	Упак./Qty.
0.2 - 6 mm ² / 6 mm ² - 10 A			0.2 - 6 mm ² / 6 mm ² - 10 A			0.2 - 4 mm ² / 6 mm ² - 10 A / 41 A		
6 kV / 3			6 kV / 3			6 kV / 3		
1 / B4			1 / B4			1 / B4		
IP20 / -			IP20 / -			IP20 / -		

Винтовые Клеммы с Держателем Предохранителя
Screw Type Fuse Terminals

В клеммах ASK с держателем предохранителя используются широко распространенные предохранители 5x20 мм. Имеются клеммы со встроенным светодиодом для индикации перегоревшего предохранителя. Данные клеммы можно использовать в цепях постоянного и переменного тока.

The terminal has a moving type hinged carrier that has a specially designed space for cartridge type glass fuse of size Ø5x20 or Ø5x25 together with a spare one. The fuse can be engaged or disengaged by the movement or by the replacement of the carrier in ASK 3 M and ASK 3 F type products respectively.



ASK 3 F
Ширина / Width 6 mm
354 109
Серый / GREY



ASK 3 FLD
Ширина / Width 6 mm
--- --9
Серый / GREY

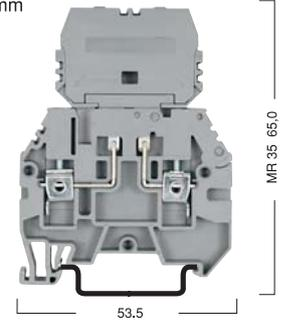
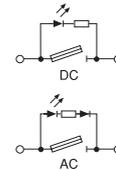

Технические данные / Electrical Ratings		Номинальное Напряжение / Ток / Сечение			Номинальное Напряжение / Ток / Сечение		
CE (EN 60947-7-1 / 60947-7-3)		500 V ~ / 10 A / 4 mm ²			- V ~ / 10 A / 4 mm ²		
UL / CSA		600 V ~ / 10 A / AWG 26-10			- V ~ / 10 A / AWG 26-10		
Подключаемые Провода / Connection Data							
• Одножильный, Винтовой Зажим с Наконечником - Многожильный, Винтовой Зажим с Наконечником		0.5 - 6 mm ² / 0.5 - 6 mm ²			0.5 - 6 mm ² / 0.5 - 6 mm ²		
• AWG Сечение / Многожильный Винтовой Зажим		26 - 10 / 0.5 - 4 mm ²			26 - 10 / 0.5 - 4 mm ²		
• Длина Зачистки Изоляции / Момент затяжки		12 mm / 0.5 Nm			12 mm / 0.5 Nm		
Данные для Заказа / Ordering Data		Тип/Type	№ для Заказа / Cat. No.	Упак./Qty.	Тип/Type	№ для Заказа / Cat. No.	Упак./Qty.
Полиамид 66	Бежевый / BEIGE - Серый / GREY	ASK 3 F	354 100 / 354 109	30	ASK 3 FLD	354 210 / 354 219 (24V AC)	30
	Бежевый / BEIGE - Серый / GREY				ASK 3 FLD	354 220 / 354 229 (24V DC)	30
	Бежевый / BEIGE - Серый / GREY				ASK 3 FLD	354 310 / 354 319 (48V AC)	30
	Бежевый / BEIGE - Серый / GREY				ASK 3 FLD	354 320 / 354 329 (48V DC)	30
	Бежевый / BEIGE - Серый / GREY				ASK 3 FLD	354 510 / 354 519 (110V AC)	30
	Бежевый / BEIGE - Серый / GREY				ASK 3 FLD	354 520 / 354 529 (110V DC)	30
	Бежевый / BEIGE - Серый / GREY				ASK 3 FLD	354 610 / 354 619 (220V AC)	30
	Бежевый / BEIGE - Серый / GREY				ASK 3 FLD	354 620 / 354 629 (220V DC)	30
Монтажные Рейки / Mounting Rails		Тип/Type	№ для Заказа / Cat. No.	Упак./Qty.	Тип/Type	№ для Заказа / Cat. No.	Упак./Qty.
<p>MR 35x7.5 / MR 35x7.5 / С перфорацией / Slotted</p> <p>MR 35x15 / MR 35x15 / С перфорацией / Slotted</p> <p>DIN EN 50022</p>		MR 35x7.5	500 601	1 m	MR 35x7.5	500 601	1 m
		С перфорацией / Slotted	500 602	1 m	С перфорацией / Slotted	500 602	1 m
		MR 35x7.5	500 603	2 m	MR 35x7.5	500 603	2 m
		С перфорацией / Slotted	500 604	2 m	С перфорацией / Slotted	500 604	2 m
		MR 35x15	500 606	1 m	MR 35x15	500 606	1 m
		С перфорацией / Slotted	500 607	1 m	С перфорацией / Slotted	500 607	1 m
Концевые Стопоры / End Bracket		Тип/Type	№ для Заказа / Cat. No.	Упак./Qty.	Тип/Type	№ для Заказа / Cat. No.	Упак./Qty.
<p>Ширина / Thickness 8 mm</p> <p>MR 35 Для/For Серый / GREY</p> <p>MR 35 Для/For Серый / GREY</p>		KD 3	495 049	100	KD 3	495 049	100
		KD 4	495 059	100	KD 4	495 059	100
Торцевая Крышка / End Plate		Тип/Type	№ для Заказа / Cat. No.	Упак./Qty.	Тип/Type	№ для Заказа / Cat. No.	Упак./Qty.
<p>Ширина / Thickness 1.5 mm</p> <p>Полиамид 66</p> <p>Бежевый / BEIGE</p> <p>Серый / GREY</p>		NPP ASK 3	450 050	10	NPP ASK 3	450 050	10
		NPP ASK 3	450 059	10	NPP ASK 3	450 059	10
Перемычка / Cross - Connection		Тип/Type	№ для Заказа / Cat. No.	Упак./Qty.	Тип/Type	№ для Заказа / Cat. No.	Упак./Qty.
		UK 4/2	476 232	25	UK 4/2	476 232	25
		UK 4/3	476 233	20	UK 4/3	476 233	20
		UK 4/4	476 234	15	UK 4/4	476 234	15
		UK 4/10	476 239	5	UK 4/10	476 239	5
Предохранитель / Fuse Cartridges		Тип/Type	№ для Заказа / Cat. No.	Упак./Qty.	Тип/Type	№ для Заказа / Cat. No.	Упак./Qty.
<p>1 10 A</p> <p>1 10 A</p> <p>5 x 20 mm.</p> <p>5 x 25 mm.</p>		MSB	359 001	10	MSB	359 001	10
		MSB	359 002	10	MSB	359 002	10
Маркировка клеммных групп / Group Marking		Тип/Type	№ для Заказа / Cat. No.	Упак./Qty.	Тип/Type	№ для Заказа / Cat. No.	Упак./Qty.
<p>GE</p> <p>ME</p> <p>Серый / GREY</p> <p>Прозрачный / TRANSPARENT</p>		GE	496 119	50	GE	496 119	50
		ME	496 13A	25	ME	496 13A	25
Маркировка Клемм / Marking Tags (Dekafix)							
Для выбора маркировки смотрите стр.102 See page 102. for the usage of dekafix.		DY 5 DB 10/5 DB 10/6 DG 6/5 DG 10/5 DG 10/6			DY 5 DB 10/5 DB 10/6 DG 6/5 DG 10/5 DG 10/6		
Технические Данные / Technical Data							
• Подключаемые максимальные сечения		0.2 - 6 mm ² / 6 mm ² - 10 A			0.2 - 6 mm ² / 6 mm ² - 10 A		
• Максимальный ток нагрузки		6 kV / 3			6 kV / 3		
• Расчетное импульсное напряжение / Степень загрязнения		1 / B4			1 / B4		
• Степень защиты / Частичная изоляция		IP20 / -			IP20 / -		

**Клеммы с Держателем
Предохранителя
(Американский Стандарт)
Fuse Terminals for
American Standards**

В клеммах устанавливают предохранители 6,35x31,75 мм. Поставляются держатели предохранителя со светодиодам, который загорается при перегорании предохранителя.

Especially designed for the fuses of 6.35 mm. x 31.75 mm. (1/4" x 1 1/4") which are inside American standards.



ASK 4 S

Ширина / Width 10 mm
351 129
Серый / GREY

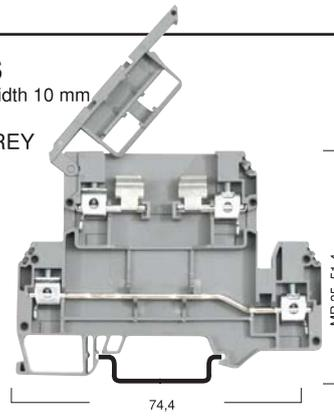

ASK 4 LD

Ширина / Width 10 mm
--- --9
Серый / GREY

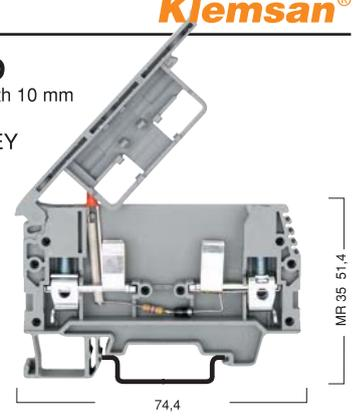
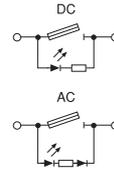

Технические данные / Electrical Ratings		Номинальное Напряжение / Ток / Сечение			Номинальное Напряжение / Ток / Сечение		
CE (EN 60947-7-1 / 60947-7-3) UL / CSA		750 V ~ / 6.3 A / 6 mm ²			- V ~ / 6.3 A / 6 mm ²		
		600 V ~ / 6.3 A / AWG 22-8			- V ~ / - A / AWG 22-8		
Подключаемые Провода / Connection Data		0.5 - 10 mm ² / 1.5 - 10 mm ²			0.5 - 10 mm ² / 1.5 - 10 mm ²		
• Одножильный, Винтовой Зажим с Наконечником - Многожильный, Винтовой Зажим с Наконечником		22 - 8 / 1.5 - 6 mm ²			22 - 8 / 1.5 - 6 mm ²		
• AWG Сечение / Многожильный Винтовой Зажим		12 mm / 0.8 Nm			12 mm / 0.8 Nm		
• Длина Зачистки Изоляции / Момент затяжки							
Данные для Заказа / Ordering Data		Тип/Type	№ для Заказа / Cat. No.	Упак./Qty.	Тип/Type	№ для Заказа / Cat. No.	Упак./Qty.
Полиамид 66		Бежевый / BEIGE - Серый / GREY	ASK 4 S	351 120 / 351 129	20	ASK 4 LD	351 710 / 351 719 (24V AC) 20
		Бежевый / BEIGE - Серый / GREY				ASK 4 LD	351 720 / 351 729 (24V DC) 20
		Бежевый / BEIGE - Серый / GREY				ASK 4 LD	351 730 / 351 739 (48V AC) 20
		Бежевый / BEIGE - Серый / GREY				ASK 4 LD	351 740 / 351 749 (48V DC) 20
		Бежевый / BEIGE - Серый / GREY				ASK 4 LD	351 750 / 351 759 (110V AC) 20
		Бежевый / BEIGE - Серый / GREY				ASK 4 LD	351 760 / 351 769 (110V DC) 20
		Бежевый / BEIGE - Серый / GREY				ASK 4 LD	351 770 / 351 779 (220V AC) 20
		Бежевый / BEIGE - Серый / GREY				ASK 4 LD	351 780 / 351 789 (220V DC) 20
Монтажные Рейки / Mounting Rails		Тип/Type	№ для Заказа / Cat. No.	Упак./Qty.	Тип/Type	№ для Заказа / Cat. No.	Упак./Qty.
MR 35x7.5 MR 35x7.5 С перфорацией / Slotted		MR 35x7.5	500 601	1 м	MR 35x7.5	500 601	1 м
MR 35x15 MR 35x15 С перфорацией / Slotted		С перфорацией / Slotted	500 602	1 м	С перфорацией / Slotted	500 602	1 м
		MR 35x7.5	500 603	2 м	MR 35x7.5	500 603	2 м
		С перфорацией / Slotted	500 604	2 м	С перфорацией / Slotted	500 604	2 м
		MR 35x15	500 606	1 м	MR 35x15	500 606	1 м
		С перфорацией / Slotted	500 607	1 м	С перфорацией / Slotted	500 607	1 м
Концевые Стопоры / End Bracket		Тип/Type	№ для Заказа / Cat. No.	Упак./Qty.	Тип/Type	№ для Заказа / Cat. No.	Упак./Qty.
Ширина / Thickness 8 mm		MR 35 Для/For Серый / GREY	KD 3	495 049	100	KD 3	495 049
		MR 35 Для/For Серый / GREY	KD 4	495 059	100	KD 4	495 059
Торцевая Крышка / End Plate		Нот: Заглушка в комплекте Note: End Plate is given with the product.			Нот: Заглушка в комплекте Note: End Plate is given with the product.		
Предохранитель / Fuse Cartridges		Тип/Type	№ для Заказа / Cat. No.	Упак./Qty.	Тип/Type	№ для Заказа / Cat. No.	Упак./Qty.
6.35 x 31.75 mm.(1/4" x 1 1/4")		MSB	359 020	10	MSB	359 020	10
1 10 A							
Маркировка клеммных групп / Group Marking		Тип/Type	№ для Заказа / Cat. No.	Упак./Qty.	Тип/Type	№ для Заказа / Cat. No.	Упак./Qty.
Серый / GREY		GE	496 119	50	GE	496 119	50
Прозрачный / TRANSPARENT		ME	496 13A	25	ME	496 13A	25
Маркировка Клемм / Marking Tags (Dekafix)		Для выбора маркировки смотрите стр.92 See page 84. for the usage of dekafix.					
		DY 5 DB 10/5 DB 10/6 DB 10/6,5 DG 6/5 DG 10/5			DY 5 DB 10/5 DB 10/6 DB 10/6,5 DG 6/5 DG 10/5		
		DG 10/6 DG 10/8T			DG 10/6 DG 10/8T		
Технические Данные / Technical Data		0.5 - 10 mm ² / 10 mm ² - 6.3 A			0.5 - 10 mm ² / 10 mm ² - 6.3 A		
• Подключаемые максимальные сечения Максимальный ток нагрузки		8 kV / 3			8 kV / 3		
• Расчетное импульсное напряжение / Степень загрязнения		1 / B5			1 / B5		
• Группа изоляционного материала / Калибр контактов в соответствии с IEC 60947-1		IP20 / -			IP20 / -		
• Степень защиты / Частичная изоляция							

Измерительные Клеммы
Test / Disconnect Terminals

WGO 1
Ширина / Width 8 mm
--- 9 Серый / GREY

Измерительные клеммы предназначены для коммутации цепей вторичных обмоток трансформаторов тока и имеют по обеим сторонам места для установки изолированных переключателей. С их помощью можно создавать различные цепи трансформатора тока - например, для замены измерительных приборов или счетчиков киловатт - часов. В серии WGO 1 и WGO 3 тестовые штекеры идут в комплекте, имеют такие преимущества, как удобное и безопасное обслуживание. Корпус клеммы защищен от случайного прикосновения к токоведущим частям, и имеет универсальное основание для установки на монтажных рейках MR 32 и MR 35.

Test/Disconnect terminal blocks are used to perform required tests without switching off the power in the system. These products are installed at the secondary side of current transformers, and thus, electrical ratings can be observed by testing equipment connected to the product. In addition, it is possible to perform all required tests without disconnecting the ammeter. In order to change a defected ammeter, secondary side of the transformer is short-circuited, and afterwards, the ammeter is disconnected securely. In the new generation test/disconnect terminal blocks named WGO 3 the connection surface area of the sliding bridge has been increased by 10 times. Thanks to the sliding bridge and insulated test socket, the component is safe and functional, and short circuiting is easy. Another advantage of these new products is that the sliding bridge remains concrete due to bridge holder pins. Comb connectors can also be used with WGO 3.

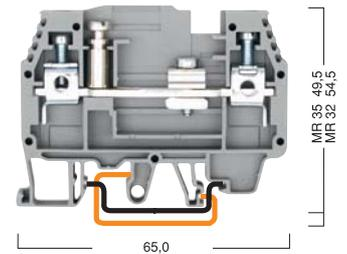

Технические данные / Electrical Ratings		Номинальное Напряжение / Ток / Сечение					
CE (EN 60947-7-1) UL / CSA		400 V ~ / 41 A / 6 mm ² 300 V ~ / 50 A / AWG 20-8					
Подключаемые Провода / Connection Data							
<ul style="list-style-type: none"> • Одножильный, Винтовой Зажим с Наконечником - Многожильный, Винтовой Зажим с Наконечником • AWG Сечение / Многожильный Винтовой Зажим • Длина Зачистки Изоляции / Момент затяжки 		0.5 - 10 mm ² / 1.5 - 10 mm ² 20 - 8 / 1.5 - 6 mm ² 12 mm / 0.8 Nm					
Данные для Заказа / Ordering Data		Тип/Type	№ для Заказа / Cat. No.	Упак./Qty.			
<p>Полнарид 66 C 1. Контрольным гнездой / Test Socket C 2. Тест Разъемами / Double Test Socket Tek Test Kovartli / Only Test Socket Без Тест Разъемов / Without Test Socket C 1. Контрольным гнездой / Test Socket C 2. Тест Разъемами / Double Test Socket C 1. Тест Разъемами Only Test Socket</p>	Без Тест Разъемов / Without Test Socket	WGO 1	370 500	60			
	С 1. Контрольным гнездой / Test Socket	WGO 1	370 501	60			
	С 2. Тест Разъемами / Double Test Socket	WGO 1	370 502	60			
	Тек Test Kovartli / Only Test Socket	WGO 1	370 503	60			
	Без Тест Разъемов / Without Test Socket	WGO 1	370 590	60			
	С 1. Контрольным гнездой / Test Socket	WGO 1	370 591	60			
	С 2. Тест Разъемами / Double Test Socket	WGO 1	370 592	60			
	С 1. Тест Разъемами Only Test Socket	WGO 1	370 593	60			
	Монтажные Рейки / Mounting Rails		Тип/Type	№ для Заказа / Cat. No.	Упак./Qty.		
	MR 35x7,5 MR 35x7,5 С перфорацией / Slotted	MR 32	MR 35x15 MR 35x15 С перфорацией / Slotted	MR 35x7.5 500 601	1 м		
			С перфорацией / Slotted	500 602	1 м		
			MR 35x7.5	500 603	2 м		
			С перфорацией / Slotted	500 604	2 м		
			MR 35x15	500 606	1 м		
			С перфорацией / Slotted	500 607	1 м		
			MR 32	500 101	1 м		
Концевые Стопоры / End Bracket		Тип/Type	№ для Заказа / Cat. No.	Упак./Qty.			
		KD 3	495 040 / 495 049	100			
		KD 4	495 050 / 495 059	100			
		KD 6A	495 100 / 495 109	100			
Концевые Стопоры / End Plate		Тип/Type	№ для Заказа / Cat. No.	Упак./Qty.			
NPP-WGO 1	NPP-WGO 3-4	Бежевый - BEIGE Серый - GREY	NPP-WGO 1-2	450 100	5		
			NPP-WGO 1-2	450 109	5		
Разделитель Переключателя / Small Partition							
	AD 2	Бежевый - BEIGE Серый - GREY					
Переключатель / Cross - Connection		Тип/Type	№ для Заказа / Cat. No.	Упак./Qty.			
		IZUK 6/2	476 302	10			
		IZUK 6/3	476 303	10			
		IZUK 6/4	476 304	10			
		IZUK 6/6	476 306	10			
		IZUK 6/10	476 309	5			
		WGO UAA	498 300	1			
Внешнее Переключатель / Comb Connector		Тип/Type	№ для Заказа / Cat. No.	Упак./Qty.			
		TKO 6/2	476 282	25			
		TKO 6/3	476 283	20			
		TKO 6/4	476 284	15			
		TKO 6/10	476 289	5			
Переключаемая Переключатель / Switchable Cross-Con. Links.							
Тестовый штекер / Test Plug and Socket		Тип/Type	Sip.No./Cat.No.	Мик./Qty.			
		TF 4	493 040	5			
		TSK 10	490 100	5			
Маркировка клеммных групп / Group Marking		Тип/Type	№ для Заказа / Cat. No.	Упак./Qty.			
		GE	496 110 / 496 119	50			
		ME	496 13A	25			
Маркировка Клемм / Marking Tags (Dekafix)							
Для выбора маркировки смотрите стр.102 See page 102. for the usage of dekafix.		DY 5	DB 10/5	DB 10/6	DB 10/6,5	DG 6/5	DG 10/5
		DG 10/6	DG 10/8T				
Технические Данные / Technical Data							
<ul style="list-style-type: none"> • Подключаемые максимальные сечения • Максимальный ток нагрузки • Расчетное импульсное напряжение / Степень загрязнения • Группа изоляционного материала / Калибр контактов в соответствии с IEC 60947-1 • Степень защиты / Частичная изоляция 		0.2 - 10 mm ² / 10 mm ² - 57 A 6 kV / 3 1 / B5 IP20 / -					

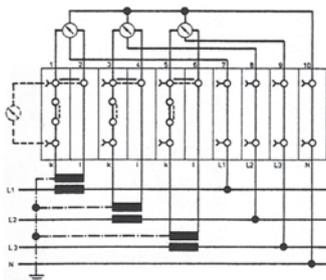

WGO üst köprü ayırma aparatı
WGO Terminal Block with cross connection
disconnecting tool.

WGO 2N

Ширина / Width 10 mm
--- --9 Серый / GREY

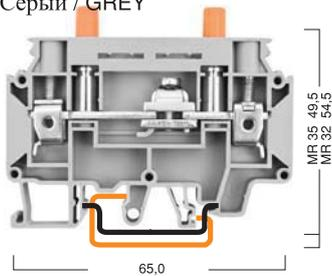

WGO 3

Ширина / Width 8 mm
--- --9 Серый / GREY

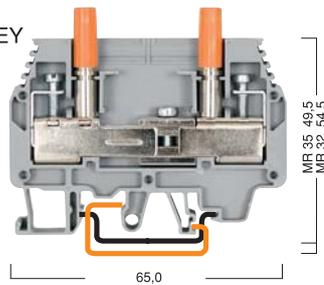

WGL

Ширина / Width 8 mm
370 791 Серый / GREY

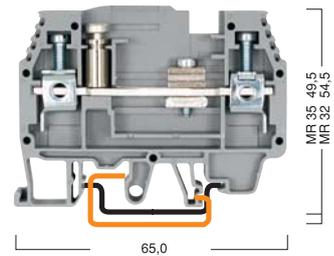

Номинальное Напряжение / Ток / Сечение			Номинальное Напряжение / Ток / Сечение			Номинальное Напряжение / Ток / Сечение		
380 V ~ / 57 A / 10 mm ²			400 V ~ / 41 A / 6 mm ²			400 V ~ / 41 A / 6 mm ²		
300 V ~ / 50 A / AWG 16-8			300 V ~ / 43 A / AWG 20-8			300 V ~ / 50 A / AWG 20-8		
1.5 - 16 mm ² / 1.5 - 16 mm ²			0.5 - 10 mm ² / 1.5 - 10 mm ²			0.5 - 10 mm ² / 1.5 - 10 mm ²		
16 - 8 / 1.5 - 10 mm ²			20 - 8 / 1.5 - 6 mm ²			20 - 8 / 1.5 - 6 mm ²		
12 mm / 0.8 Nm			10 mm / 0.8 Nm			10 mm / 0.8 Nm		
Тип/Type	№ для Заказа / Cat. No.	Упак./Qty.	Тип/Type	№ для Заказа / Cat. No.	Упак./Qty.	Тип/Type	№ для Заказа / Cat. No.	Упак./Qty.
WGO 2 N	375 800	50	WGO 3	375 600	50	WGO L	375 700	50
WGO 2 N	375 801	50	WGO 3	375 601	50	WGO L	375 701	50
WGO 2 N	375 804	50	WGO 3	375 602	50			
WGO 2 N	375 803	50	WGO 3	375 603	50			
WGO 2 N	375 890	50	WGO 3	375 690	50	WGO L	375 790	50
WGO 2 N	375 891	50	WGO 3	375 691	50	WGO L	375 791	50
WGO 2 N	375 894	50	WGO 3	375 692	50			
WGO 2 N	375 893	50	WGO 3	375 693	50			
Тип/Type	№ для Заказа / Cat. No.	Упак./Qty.	Тип/Type	№ для Заказа / Cat. No.	Упак./Qty.	Тип/Type	№ для Заказа / Cat. No.	Упак./Qty.
MR 35x7.5	500 601	1 m	MR 35x7.5	500 601	1 m	MR 35x7.5	500 601	1 m
С перфорацией / Slotted	500 602	1 m	С перфорацией / Slotted	500 602	1 m	С перфорацией / Slotted	500 602	1 m
MR 35x7.5	500 603	2 m	MR 35x7.5	500 603	2 m	MR 35x7.5	500 603	2 m
С перфорацией / Slotted	500 604	2 m	С перфорацией / Slotted	500 604	2 m	С перфорацией / Slotted	500 604	2 m
MR 35x15	500 606	1 m	MR 35x15	500 606	1 m	MR 35x15	500 606	1 m
С перфорацией / Slotted	500 607	1 m	С перфорацией / Slotted	500 607	1 m	С перфорацией / Slotted	500 607	1 m
MR 32	500 101	1 m	MR 32	500 101	1 m	MR 32	500 101	1 m
Тип/Type	№ для Заказа / Cat. No.	Упак./Qty.	Тип/Type	№ для Заказа / Cat. No.	Упак./Qty.	Тип/Type	№ для Заказа / Cat. No.	Упак./Qty.
KD 3	495 040 / 495 049	100	KD 3	495 040 / 495 049	100	KD 3	495 040 / 495 049	100
KD 4	495 050 / 495 059	100	KD 4	495 050 / 495 059	100	KD 4	495 050 / 495 059	100
KD 6A	495 100 / 495 109	100	KD 6A	495 100 / 495 109	100	KD 6A	495 100 / 495 109	100
Тип/Type	№ для Заказа / Cat. No.	Упак./Qty.	Тип/Type	№ для Заказа / Cat. No.	Упак./Qty.	Тип/Type	№ для Заказа / Cat. No.	Упак./Qty.
NPP-WGO 2N	450 230	5	NPP-WGO 3-4	450 220	5	NPP-WGO 1-2	450 100	5
NPP-WGO 2N	450 239	5	NPP-WGO 3-4	450 229	5	NPP-WGO 1-2	450 109	5
Тип/Type	№ для Заказа / Cat. No.	Упак./Qty.	Тип/Type	№ для Заказа / Cat. No.	Упак./Qty.	Тип/Type	№ для Заказа / Cat. No.	Упак./Qty.
AD 2	467 950	100						
AD 2	467 959	100						
Тип/Type	№ для Заказа / Cat. No.	Упак./Qty.	Тип/Type	№ для Заказа / Cat. No.	Упак./Qty.	Тип/Type	№ для Заказа / Cat. No.	Упак./Qty.
IZUK 10/2	476 402	10	IZUK 6/2	476 302	10	IZUK 6/2	476 302	10
IZUK 10/3	476 403	10	IZUK 6/3	476 303	10	IZUK 6/3	476 303	10
IZUK 10/4	476 404	10	IZUK 6/4	476 304	10	IZUK 6/4	476 304	10
IZUK 10/6	476 406	10	IZUK 6/6	476 306	10	IZUK 6/6	476 306	10
IZUK 10/10	476 410	5	IZUK 6/10	476 309	5	IZUK 6/10	476 309	5
			WGO UAA	498 300	1	WGO UAA	498 300	1
Тип/Type	№ для Заказа / Cat. No.	Упак./Qty.	Тип/Type	№ для Заказа / Cat. No.	Упак./Qty.	Тип/Type	№ для Заказа / Cat. No.	Упак./Qty.
TKO 10/2	476 292	25	TKO 6/2	476 282	25	TKO 6/2	476 282	25
TKO 10/3	476 293	20	TKO 6/3	476 283	20	TKO 6/3	476 283	20
TKO 10/4	476 294	15	TKO 6/4	476 284	15	TKO 6/4	476 284	15
TKO 10/10	476 299	5	TKO 6/10	476 289	5	TKO 10/10	476 289	5
Тип/Type	№ для Заказа / Cat. No.	Упак./Qty.	Тип/Type	№ для Заказа / Cat. No.	Упак./Qty.	Тип/Type	№ для Заказа / Cat. No.	Упак./Qty.
CK 10	485 510	10						
Тип/Type	№ для Заказа / Cat. No.	Упак./Qty.	Тип/Type	№ для Заказа / Cat. No.	Упак./Qty.	Тип/Type	№ для Заказа / Cat. No.	Упак./Qty.
ITK 35	492 030	5						
TSK 6	490 060	5	TF 4	493 040	5	TF 4	493 040	5
TF 4	493 040	5	TSK 10	490 100	5	TSK 10	490 100	5
Тип/Type	№ для Заказа / Cat. No.	Упак./Qty.	Тип/Type	№ для Заказа / Cat. No.	Упак./Qty.	Тип/Type	№ для Заказа / Cat. No.	Упак./Qty.
GE	496 110 / 496 119	50	GE	496 110 / 496 119	50	GE	496 110 / 496 119	50
ME	496 13A	25	ME	496 13A	25	ME	496 13A	25
Тип/Type	№ для Заказа / Cat. No.	Упак./Qty.	Тип/Type	№ для Заказа / Cat. No.	Упак./Qty.	Тип/Type	№ для Заказа / Cat. No.	Упак./Qty.
DY 5 DB 10/5 DB 10/6 DB 10/6,5 DG 6/5 DG 10/5			DY 5 DB 10/5 DB 10/6 DB 10/6,5 DG 6/5 DG 10/5			DY 5 DB 10/5 DB 10/6 DB 10/6,5 DG 6/5 DG 10/5		
DG 10/6 DG 10/8T			DG 10/6 DG 10/8T			DG 10/6 DG 10/8T		
Тип/Type	№ для Заказа / Cat. No.	Упак./Qty.	Тип/Type	№ для Заказа / Cat. No.	Упак./Qty.	Тип/Type	№ для Заказа / Cat. No.	Упак./Qty.
1.5 - 16 mm ² / 16 mm ² - 57 A			0.2 - 10 mm ² / 10 mm ² - 57 A			0.2 - 10 mm ² / 10 mm ² - 57 A		
4 kV / 3			6 kV / 3			6 kV / 3		
1 / B5			1 / B5			1 / B5		
IP20 / -			IP20 / -			IP20 / -		

Трехвыводное Клемма
One Input Two Output
Terminals

AVK 4 C
Ширина / Width 6 mm
325 109

На практике очень часто к одной клемме необходимо подсоединить три проводника. Это задача легко реализуется с помощью клемм AVK 4C без применения дополнительных клемм и перемычек.

AVK 4 C provides one terminal point on one side and two terminal points on the other connection side. Bridging is provided at the center of the terminal.

Клеммы Распределения
Distribution Terminals

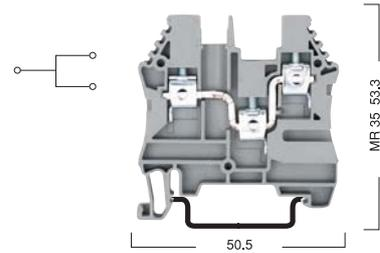

Серия AYK

Серия AYK используется для распределения кабеля в осветительных столбах. Можно подключить четыре кабеля к одной клемме.

Способ Подключения

В серии AYK можно подключить четыре провода две 16 мм² сечением с одной стороны и две 10 мм² сечением с другой стороны. С помощью этого можно не сгибая кабель подключить к клемме. Обычно в осветительных столбах используется три фазы + Автомат, в таких случаях можно присоединить четыре клемм.

DISTRIBUTION TERMINALS

Klemsan offers you AYK Distribution Terminals to prevent connection difficulties inside the lighting poles.

Since for cable connection is done via one inside cross-connection, AYK terminals can be used as distribution terminal in electric panels.

Connection :

AYK terminals have four input connections on an inside cross-connection; two 16 mm² section one side and two 10 mm² section on the other. It is possible to connect two cables, one coming from ground to pole, other from pole to pole, to the terminal without bending the cables. Input connections, on the other side of the terminal, can be used in armature connection via fuse. Since lighting poles have three phase system. AYK terminals are produced as single mountable, single non-mountable terminals and double, triple, quartet and fivefold blocks. In a lighting pole, three phase + neutral connection is done by a quartet block and an automatic fuse.



Технические данные / Electrical Ratings		Номинальное Напряжение / Ток / Сечение		
CE (EN 60947-7-1)		750 V ~ / 32 A / 4 mm ²		
Подключаемые Провода / Connection Data				
• Одножильный, Винтовой Зажим с Наконечником - Многожильный, Винтовой Зажим с Наконечником		0.5 - 6 mm ² / 0.5 - 6 mm ²		
• AWG Сечение / Многожильный Винтовой Зажим		26 - 10 / 0.5 - 4 mm ²		
• Длина Зачистки Изоляции / Момент затяжки		10 mm / 0.5 Nm		
Данные для Заказа / Ordering Data		Тип/Type	№ для Заказа / Cat. No.	Упак./Qty.
Полиамид 66	Бежевый / BEIGE	AVK 4 C	325 100	50
	Бежевый / BEIGE			
	Бежевый / BEIGE			
	Бежевый / BEIGE			
	Серый / GREY	AVK 4 C	325 109	50
Монтажные Рейки / Mounting Rails		Тип/Type	№ для Заказа / Cat. No.	Упак./Qty.
MR 35x7,5	MR 32	MR 35x15		
MR 35x7,5		MR 35x15		
С перфорацией / Slotted		С перфорацией / Slotted		
		MR 35x7,5	500 601	1 m
			500 602	1 m
		MR 35x7,5	500 603	2 m
			500 604	2 m
		MR 35x15	500 606	1 m
			500 607	1 m
Концевые Стопоры / End Bracket		Тип/Type	№ для Заказа / Cat. No.	Упак./Qty.
Ширина / Thickness 8 mm				
		Бежевый / BEIGE		
		Серый / GREY		
		Бежевый / BEIGE		
		Серый / GREY		
		Бежевый / BEIGE		
		Серый / GREY		
		KD 3	495 040 / 495 049	100
		KD 4	495 050 / 495 059	100
Торцевая Крышка / End Plate		Тип/Type	№ для Заказа / Cat. No.	Упак./Qty.
Ширина / Thickness 1.5 mm				
	Полиамид 66			
		Бежевый / BEIGE		
		Серый / GREY		
		NPP AVK 4 C	450 170	10
		NPP AVK	450 179	10
Перемычка / Cross Connection		Тип/Type	№ для Заказа / Cat. No.	Упак./Qty.
		UK 4/2	480 142	25
		UK 4/3	480 143	20
		UK 4/4	480 144	15
		UK 4/10	480 149	5
Тестовый штекер / Контрольные гнезда / Test Plug-Soc. / Ins. Test Soc.		Тип/Type	№ для Заказа / Cat. No.	Упак./Qty.
		TF (Ø 2.3)	493 023	5
		TF (Ø 4)	493 040	5
		TSK 4 (Ø 2.3)	490 040	5
		TSK 7 (Ø 4)	490 070	5
		ITK 28 (Ø 4)	492 010	5
Заглушка / Warning Label		Тип/Type	№ для Заказа / Cat. No.	Упак./Qty.
	С символом молнии / With symbol	IP 2 S	498 130	25
	Без надписи / Without symbol	IP 2	498 140	25
Маркировка клеммных групп / Group Marking		Тип/Type	№ для Заказа / Cat. No.	Упак./Qty.
	Бежевый / BEIGE - Серый / GREY	GE	496 110 / 496 119	50
	Белый/WHITE	GE 2	496 250	25
	Прозрачный/TRANSPARENT	ME	496 13A	25
Маркировка Клемм / Marking Tags (Dekafix)				
Для выбора маркировки смотрите стр.102 See page 102. for the usage of dekafix.				
Технические Данные / Technical Data				
• Подключаемые максимальные сечения		0.2 - 6 mm ² / 6 mm ² - 41 A		
• Максимальный ток нагрузки		8 kV / 3		
• Расчетное импульсное напряжение / Степень загрязнения		1 / B4		
• Группа изоляционного материала / Калибр контактов в соответствии с IEC 60947-1		IP20 / -		
• Степень защиты / Частичная изоляция				

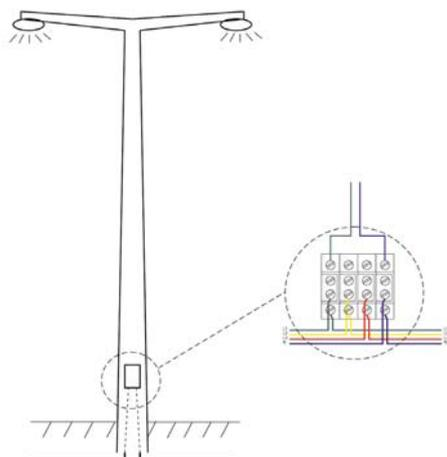

AYK 10/16

Ширина / Width 11 mm
395 100

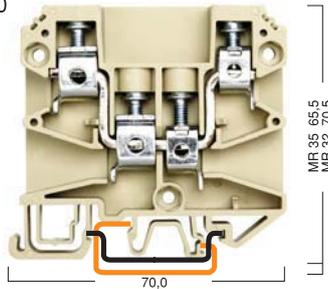

AYK 10/16

Ширина / Width 11 mm
395 200

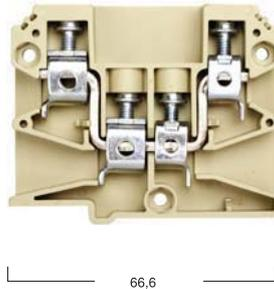

AYK 10/16 - 2, 3, 4, 5

Ширина / Width 23.5, 34.5, 45.5, 56.5 mm
(С Торцевым Крышкой / With End Plate)

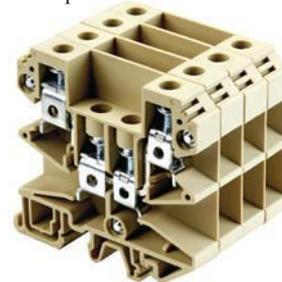

Номинальное Напряжение / Ток / Сечение			Номинальное Напряжение / Ток / Сечение			Номинальное Напряжение / Ток / Сечение		
750 V ~ / (57/76 A) / (10/16 mm ²)			750 V ~ / (57/76 A) / (10/16 mm ²)			750 V ~ / (57/76 A) / (10/16 mm ²)		
1.5 - 16 mm ² / 1.5 - 16 mm ²			1.5 - 16 mm ² / 1.5 - 16 mm ² 1.5 - 25 mm ² / 1.5 - 25 mm ²			1.5 - 16 mm ² / 1.5 - 16 mm ² 1.5 - 25 mm ² / 1.5 - 25 mm ²		
16 - 8 / 1.5 - 10 mm ²			16 - 8 / 1.5 - 10 mm ² 12 - 4 / 1.5 - 16 mm ²			16 - 8 / 1.5 - 10 mm ² 12 - 4 / 1.5 - 16 mm ²		
12 mm / 1.2 Nm			12 mm / 1.2 Nm 16 mm / 1.2 Nm			12 mm / 1.2 Nm 16 mm / 1.2 Nm		
Тип/Type	№ для Заказа / Cat. No.	Упак./Qty.	Тип/Type	№ для Заказа / Cat. No.	Упак./Qty.	Тип/Type	№ для Заказа / Cat. No.	Упак./Qty.
AYK 10/16	395 100	20	AYK 10/16	395 200	20	AYK 10/16-2	395 220	-
						AYK 10/16-3	395 230	-
						AYK 10/16-4	395 240	-
						AYK 10/16-5	395 250	-
Тип/Type	№ для Заказа / Cat. No.	Упак./Qty.	Тип/Type	№ для Заказа / Cat. No.	Упак./Qty.	Тип/Type	№ для Заказа / Cat. No.	Упак./Qty.
MR 35x7.5	500 601	1 m	MR 35x7.5	500 601	1 m	MR 35x7.5	500 601	1 m
С перфорацией / Slotted	500 602	1 m	С перфорацией / Slotted	500 602	1 m	С перфорацией / Slotted	500 602	1 m
MR 35x7.5	500 603	2 m	MR 35x7.5	500 603	2 m	MR 35x7.5	500 603	2 m
С перфорацией / Slotted	500 604	2 m	С перфорацией / Slotted	500 604	2 m	С перфорацией / Slotted	500 604	2 m
MR 35x15	500 606	1 m	MR 35x15	500 606	1 m	MR 35x15	500 606	1 m
С перфорацией / Slotted	500 607	1 m	С перфорацией / Slotted	500 607	1 m	С перфорацией / Slotted	500 607	1 m
MR 32	500 101	1 m	MR 32	500 101	1 m	MR 32	500 101	1 m
Тип/Type	№ для Заказа / Cat. No.	Упак./Qty.	Тип/Type	№ для Заказа / Cat. No.	Упак./Qty.	Тип/Type	№ для Заказа / Cat. No.	Упак./Qty.
WGD 1	495 030 / 495 039	100	WGD 1	495 030 / 495 039	100	WGD 1	495 030 / 495 039	100
KD 3	495 040 / 495 049	100	KD 3	495 040 / 495 049	100	KD 3	495 040 / 495 049	100
KD 4	495 050 / 495 059	100	KD 4	495 050 / 495 059	100	KD 4	495 050 / 495 059	100
Тип/Type	№ для Заказа / Cat. No.	Упак./Qty.	Тип/Type	№ для Заказа / Cat. No.	Упак./Qty.	Тип/Type	№ для Заказа / Cat. No.	Упак./Qty.
NPP AYK	450 090	10	NPP AYK	450 090	10	NPP AYK	450 090	10
Тип/Type	№ для Заказа / Cat. No.	Упак./Qty.	Тип/Type	№ для Заказа / Cat. No.	Упак./Qty.	Тип/Type	№ для Заказа / Cat. No.	Упак./Qty.
GE	496 110 / 496 119	50	GE	496 110 / 496 119	50	GE	496 110 / 496 119	50
ME	496 13A	25	ME	496 13A	25	ME	496 13A	25
DY 5 DG 6/5 DG 10/8T			DY 5 DG 10/8T			DY 5 DG 10/8T		
0.5 - 16 mm ² / 16 mm ² - 76 A			0.5 - 16 mm ² / 16 mm ² - 76 A			0.5 - 16 mm ² / 16 mm ² - 76 A		
8 kV / 3			8 kV / 3			8 kV / 3		
1 / B6			1 / B6			1 / B6		
IP20 / -			IP20 / -			IP20 / -		

WG-EKI

Клеммы с электронными компонентами

Двухъярусные клеммы со встроенными диодами, включенными по различным схемам, с индикатором или без него позволяют реализовать различные схемы коммутации цепей.

Double Level Electronic Terminal

WG-EKI terminals with four screw connections, have the possibility to place some simple electronics circuits designed by using small components, such as diodes, LED, resistors, varistors given below.

<p>①</p> <p>Защита от Обратной Полярности Reverse Current Protection</p>	<p>②</p> <p>Защита от Обратной Полярности Reverse Current Protection</p>	<p>③</p> <p>Защита от Самоиндукции Block of Extra Current Generated by Coils</p>	<p>④</p> <p>Защита от Самоиндукции Block of Extra Current Generated by Coils</p>
<p>⑤</p> <p>Схема Тестирования Ламп Lamp/Test Circuit</p>	<p>⑥</p> <p>Схема Тестирования Ламп Lamp/Test Circuit</p>	<p>⑦</p> <p>Защита от Обратной Полярности Reverse Current Protection</p>	<p>⑧</p> <p>Защита от Обратной Полярности Reverse Current Protection</p>
<p>⑨</p> <p>Схема Тестирования Ламп Lamp/Test Circuit</p>	<p>⑩</p> <p>Схема Тестирования Ламп Lamp/Test Circuit</p>	<p>⑪</p> <p>Схема Тестирования Ламп Lamp/Test Circuit</p>	<p>⑫</p> <p>Схема Тестирования Ламп Lamp/Test Circuit</p>
<p>⑬</p> <p>Схема Тестирования Ламп и Светодиодов Lamp/Led Test Circuit</p>	<p>⑭</p> <p>Индикатор Постоянного Напряжения Voltage Indicator</p>	<p>⑮</p> <p>Индикатор Постоянного Напряжения Voltage Indicator</p>	<p>⑯</p> <p>Индикатор Постоянного Напряжения + Защита от Самоиндукции Voltage Indicator + Reverse Current Quenching</p>
<p>⑰</p> <p>Индикатор Постоянного Напряжения + Защита от Самоиндукции Voltage Indicator + Reverse Current Quenching</p>	<p>⑱</p> <p>Защита от Перенапряжения Overvoltage Protection</p>	<p>⑲</p> <p>Индикатор Постоянного Напряжения Voltage Indicator</p>	<p>⑳</p> <p>Индикатор Постоянного Напряжения + Выпрямитель Rectifier + Voltage Indicator</p>
<p>㉑</p> <p>Индикатор Рабочего Тока Current Indicator</p>	<p>㉒</p> <p>Индикатор Постоянного Тока и Напряжения Direct Current and Voltage Indicator</p>	<p>㉓</p> <p>Клемма с Поперечным Соединением Terminal With Cross Connection</p>	<p>㉔</p> <p>С Пустой Печатной Платой With a Printed Circuit Card Only</p>

WG-EKİ

NPP-EKİ

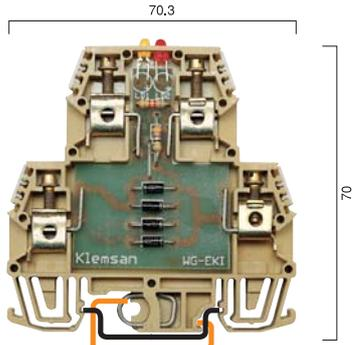

Момент затяжки / Torque: 0,5 Nm



Технические данные Electrical Ratings											
Рабочий ток Terminal Current				10 A							
Напряжение диода Diode Voltage				1 000 V							
Ток диода Diode Current				1 A							
Подключаемые провода Connection Data											
Одножильный, Винтовые клеммы Solid Strand, Screw Connection				0.5-4 mm ²							
Многожильный, Винтовые клеммы Fine Strand, Screw Connection				0.5-2.5 mm ²							
AWG сечение AWG Conductor				AWG 22-12							
Ширина клеммы Terminal Width				7.5 mm							
Длина снятия изоляции Insulation stripping Length				7 mm							
Тип Type	Номер. Схемы Sch.Cir.Dia.	Вход. напряж. Input Volta.	№ для Заказа Cat. No.	Тип Type	Номер. Схемы Sch.Cir.Dia.	Вход. напряж. Input Volta.	№ для Заказа Cat. No.	Тип Type	Номер. Схемы Sch.Cir.Dia.	Вход. напряж. Input Volta.	№ для Заказа Cat. No.
WG-EKİ	1	-	110 010	WG-EKİ	14	110 V DC	110 150	WG-EKİ	19	110 V AC	110 290
WG-EKİ	2	-	110 020	WG-EKİ	14	220 V DC	110 160	WG-EKİ	19	220 V AC	110 300
WG-EKİ	3	-	110 030	WG-EKİ	15	24 V DC	110 170	WG-EKİ	20	24 V AC	110 310
WG-EKİ	4	-	110 040	WG-EKİ	15	110 V DC	110 180	WG-EKİ	20	110 V AC	110 320
WG-EKİ	5	-	110 050	WG-EKİ	15	220 V DC	110 190	WG-EKİ	20	220 V AC	110 330
WG-EKİ	6	-	110 060	WG-EKİ	16	24 V DC	110 200	WG-EKİ	21	DC	110 340
WG-EKİ	7	-	110 070	WG-EKİ	17	24 V DC	110 210	WG-EKİ	22	24 V DC	110 350
WG-EKİ	8	-	110 080	WG-EKİ	18	30 V	110 220	WG-EKİ	22	48 V DC	110 360
WG-EKİ	9	-	110 090	WG-EKİ	18	60 V	110 230	WG-EKİ	22	60 V DC	110 370
WG-EKİ	10	-	110 100	WG-EKİ	18	75 V	110 240	WG-EKİ	23	-	110 380
WG-EKİ	11	-	110 110	WG-EKİ	18	130 V	110 250	WG-EKİ	24	-	110 390
WG-EKİ	12	24 V	110 120	WG-EKİ	18	275 V	110 260				
WG-EKİ	13	24 V	110 130	WG-EKİ	19	24 V AC	110 270				
WG-EKİ	14	24 V DC	110 140	WG-EKİ	19	48 V AC	110 280				
Принадлежности Terminal Accessories				Тип Type	Ширина Width	№ для Заказа Cat. No.					
Концевая Пластина End Plate				NPP-EKİ	1.2 mm	111 010					

Клеммы РYК разработаны KLEMSAN для подключения проводников без использования вспомогательных инструментов. Это означает что для подключения проводников, достаточно просто вставить в гнездо клеммы. Стандартную отвертку приходится использовать только для извлечения проводника или для подключения гибкого проводника без наконечника. Все металлические части клемм с зажимами РYК изготовлены из некорродирующих материалов. Токопроводящие металлические части изготовлены из высококачественного сплава меди. Особенно важным достоинством материала контактной части клемм является его хорошая электропроводность, которая не позволяет токопроводящим частям сильно нагреваться.

Прижимную силу контактной части клеммы РYК создает изгибной пружинный элемент из высокопрочной пружинной хромоникелевой стали. Изолирующий корпус клемм производится из полиамида 6.6. Этот материал также устойчив к тропическим климатическим условиям, может эксплуатироваться при температуре 100 С.

КАЧЕСТВО КОНТАКТА УДОВЛЕТВОРЯЕТ СПЕЦИАЛЬНЫМ КРИТЕРИЯМ ЖЕЛЕЗНОДОРОЖНОГО СТАНДАРТА EN 50155 В ОТНОШЕНИИ ВИБРОСТОЙКОСТИ.

Catch the technology with РYК series terminal blocks. РYК is the newest technology in the spring clamp connection type; it provides users with fast and secure connection. Cable is connected to the terminal just by pushing-in, without the need to use a screwdriver. РYК is suitable for applications with or without end-sleeves. All you need to do is to push the cable into the cable hole to make the connection. If needed, cable can be released easily by using a screwdriver.

РYК series has a faster and easier montage advantage compared to AVK and YBK series. Cross connection for РYК is the same standard push-in type cross connectors used for YBK and AVK RD series. By this means user has the flexibility in using the cross connections.

Marking tags used for РYК series can be the standard labels and the outputs of thermal printer or plotter machines as well. User can design, group or code the marking tags at his/her will by using thermal printers or plotters.

Цвет Colors	Клеммы Terminals	Торцевая Крышка End Plate
	№ для Заказа Cat.No.	№ для Заказа Cat.No.
	РYК 2,5	NPP
Серый-GREY	307 109	446 449
Бежевый-BEIGE	307 100	446 440
Синий-BLUE	307 101	446 441
	РYК 4	NPP
Серый-GREY	307 119	464 459
Бежевый-BEIGE	307 110	464 450
Синий-BLUE	307 111	464 451
	РYК 6	NPP
Серый-GREY	307 129	446 469
Бежевый-BEIGE	307 120	446 460
Синий-BLUE	307 121	446 461
	РYК 10	NPP
Серый-GREY	307 139	446 479
Бежевый-BEIGE	307 130	446 470
Синий-BLUE	307 131	446 471

Серия РYК Клеммы Быстрого Зажима Practical Spring Clamp Terminals

РYК 2.5
Ширина / Width 5 mm
307 109 Серый / GREY

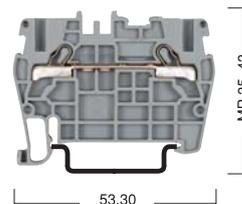

Технические данные / Electrical Ratings	Номинальное Напряжение/Ток/Сечение
CE (EN 60947-7-1)	800 V ~ / 24 A / 2,5 mm ²
UL / CSA	600 V ~ / 20 A / AWG 22-12
VDE	800 V ~ / 24 A / 2,5 mm ²

Подключаемые Провода / Connection Data	Номинальное Напряжение/Ток/Сечение
<ul style="list-style-type: none"> Одножильный, Винтовой Зажим с Наконечником - Многожильный, Винтовой Зажим с Наконечником AWG Сечение / Многожильный Винтовой Зажим Длина Зачистки Изоляции / Момент затяжки 	0,5 - 4 mm ² / 0,5 - 4 mm ² 22 - 12 / 0,5 - 2,5 mm ² 10 mm / ...

Данные для Заказа / Ordering Data	Тип/Type	№ для Заказа/Cat. No.	Упак./Qty.	
Полиамид 66	Бежевый / BEIGE	РYК 2,5	307 100	100
	Серый / GREY	РYК 2,5	307 109	100

Монтажные Рейки / Mounting Rails	Тип/Type	№ для Заказа/Cat. No.	Упак./Qty.
MR 35x7,5 MR 35x7,5 С перфорацией / Slotted	MR 35x7.5	500 601	1 m
MR 35x15 MR 35x15 С перфорацией / Slotted	MR 35x15	500 602	1 m
	MR 35x7.5	500 603	2 m
	С перфорацией / Slotted	500 604	2 m
	MR 35x15	500 606	1 m
	С перфорацией / Slotted	500 607	1 m

Концевые Стопоры / End Bracket	Тип/Type	№ для Заказа/Cat. No.	Упак./Qty.	
Ширина / Thickness 8 mm	Серый / GREY	KD 3	495 049	100
	Серый / GREY	KD 4	495 059	100

Торцевая Крышка / End Plate	Тип/Type	№ для Заказа/Cat. No.	Упак./Qty.	
Ширина / Thickness 1,2 mm	Серый / GREY	NPP РYК 2.5	446 449	100
Полиамид 66				

Перемычка / Cross-Con.	Тип/Type	№ для Заказа/Cat. No.	Упак./Qty.
	UK 2.5/2	476 222	25
	UK 2.5/3	476 223	20
	UK 2.5/4	476 224	15
	UK 2.5/10	476 229	5

Маркировка клеммных групп / Group Marking	Тип/Type	№ для Заказа/Cat. No.	Упак./Qty.	
	Серый/GREY	GE	496 119	50
	Прозрачный/ TRANSPARENT	ME	496 13A	25

Маркировка Клемм / Marking Tags (Dekafix)	Тип/Type	№ для Заказа/Cat. No.	Упак./Qty.
Для выбора маркировки смотрите стр.102 See page 102. for the usage of dekafix.	DB 5 DG 6/5 DG 10/5		
	11.2 / 5 mm Маркировочная полоска		

Технические Данные / Technical Data	Технические Данные / Technical Data
<ul style="list-style-type: none"> Подключаемые максимальные сечения Максимальный ток нагрузки Расчетное импульсное напряжение / Степень загрязнения Группа изоляционного материала / Калибр контактов в соответствии с IEC 60947-1 Степень защиты / Частичная изоляция 	0,2 - 4 mm ² / 4 mm ² - 32 A 8 kV / 3 1 / A3 IP20 / -

РҮК 4

Ширина / Width 6 mm
307 119 Серый / GREY

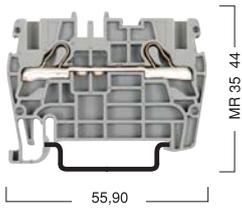

РҮК 6

Ширина / Width 8 mm
307 129 Серый / GREY

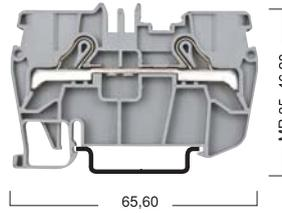

РҮК 10

Ширина / Width 10 mm
307 139 Серый / GREY

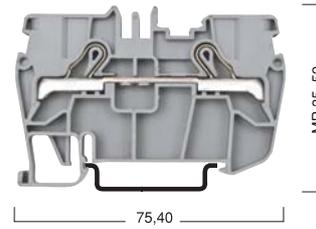

Номинальное Напряжение/Ток/Сечение			Номинальное Напряжение/Ток/Сечение			Номинальное Напряжение/Ток/Сечение		
800 V ~ / 32 A / 4 mm ²			800 V ~ / 41 A / 6 mm ²			800 V ~ / 57 A / 10 mm ²		
600 V ~ / 30 A / AWG 22-10								
800 V ~ / 32 A / 4 mm ²								
0.5 - 6 mm ² / 0.5 - 6 mm ²			0.5 - 10 mm ² / 0.5 - 10 mm ²			0.5 - 16 mm ² / 0.5 - 16 mm ²		
22 - 10 / 0.5 - 4 mm ²			20 - 8 / 0.5 - 6 mm ²			20 - 6 / 0.5 - 10 mm ²		
10 mm / ...			13 mm / ...			15 mm / ...		
Тип/Type	№ для Заказа/Cat. No.	Упак./Qty.	Тип/Type	№ для Заказа/Cat. No.	Упак./Qty.	Тип/Type	№ для Заказа/Cat. No.	Упак./Qty.
РҮК 4	307 110	100	РҮК 6	307 120	60	РҮК 10	307 130	50
РҮК 4	307 119	100	РҮК 6	307 129	60	РҮК 10	307 139	50
Тип/Type	№ для Заказа/Cat. No.	Упак./Qty.	Тип/Type	№ для Заказа/Cat. No.	Упак./Qty.	Тип/Type	№ для Заказа/Cat. No.	Упак./Qty.
MR 35x7.5	500 601	1 m	MR 35x7.5	500 601	1 m	MR 35x7.5	500 601	1 m
С перфорацией / Slotted	500 602	1 m	С перфорацией / Slotted	500 602	1 m	С перфорацией / Slotted	500 602	1 m
MR 35x7.5	500 603	2 m	MR 35x7.5	500 603	2 m	MR 35x7.5	500 603	2 m
С перфорацией / Slotted	500 604	2 m	С перфорацией / Slotted	500 604	2 m	С перфорацией / Slotted	500 604	2 m
MR 35x15	500 606	1 m	MR 35x15	500 606	1 m	MR 35x15	500 606	1 m
С перфорацией / Slotted	500 607	1 m	С перфорацией / Slotted	500 607	1 m	С перфорацией / Slotted	500 607	1 m
Тип/Type	№ для Заказа/Cat. No.	Упак./Qty.	Тип/Type	№ для Заказа/Cat. No.	Упак./Qty.	Тип/Type	№ для Заказа/Cat. No.	Упак./Qty.
KD 3	495 049	100	KD 3	495 049	100	KD 3	495 049	100
KD 4	495 059	100	KD 4	495 059	100	KD 4	495 059	100
Тип/Type	№ для Заказа/Cat. No.	Упак./Qty.	Тип/Type	№ для Заказа/Cat. No.	Упак./Qty.	Тип/Type	№ для Заказа/Cat. No.	Упак./Qty.
NPP РҮК 4	446 459	100	NPP РҮК 6	446 469	50	NPP РҮК 10	446 479	50
Тип/Type	№ для Заказа/Cat. No.	Упак./Qty.	Тип/Type	№ для Заказа/Cat. No.	Упак./Qty.	Тип/Type	№ для Заказа/Cat. No.	Упак./Qty.
УК 4/2	476 232	25	УК 6/2	476 242	25	УК 10/2	476 252	25
УК 4/3	476 233	20	УК 6/3	476 243	20	УК 10/3	476 253	20
УК 4/4	476 234	15	УК 6/4	476 244	15	УК 10/4	476 254	15
УК 4/10	476 239	5	УК 6/10	476 249	5	УК 10/10	476 259	5
Тип/Type	№ для Заказа/Cat. No.	Упак./Qty.	Тип/Type	№ для Заказа/Cat. No.	Упак./Qty.	Тип/Type	№ для Заказа/Cat. No.	Упак./Qty.
GE	496 119	50	GE	496 119	50	GE	496 119	50
ME	496 13A	25	ME	496 13A	25	ME	496 13A	25
DB 5 DG 6/5 DG 10/5			DB 5 DG 6/5 DG 10/5 DG 10/6 DG 10/8			DB 5 DG 6/5 DG 10/5 DG 10/6 DG 10/8		
11.2 / 5 mm Маркировочная полоска			11.2 / 5 mm Маркировочная полоска			11.2 / 5 mm Маркировочная полоска		
0.2 - 6 mm ² / 6 mm ² - 41 A			0.2 - 10 mm ² / 10 mm ² - 57 A			0.2 - 16 mm ² / 16 mm ² - 76 A		
8 kV / 3			8 kV / 3			8 kV / 3		
1 / A4			1 / A5			1 / A4		
IP20 / -			IP20 / -			IP20 / -		

Серия РYК Клеммы Быстрого Зажима с Заземлением

Practical Spring
Earth Terminals

РYК 2.5 Т

Ширина / Width 5 mm
336 500

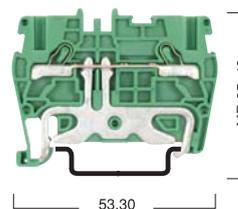

Технические данные / Electrical Ratings		Номинальное Напряжение/Ток/Сечение	
CE (EN 60947-7-2)		- V ~ / - A / 2,5 mm ²	
UL / CSA		- V ~ / - A / AWG 22-12	
VDE		- V ~ / - A / 2,5 mm ²	
Подключаемые Провода / Connection Data			
<ul style="list-style-type: none"> Одножильный, Винтовой Зажим с Наконечником - Многожильный, Винтовой Зажим с Наконечником AWG Сечение / Многожильный Винтовой Зажим Длина Зачистки Изоляции / Момент затяжки 		0,5 - 4 mm ² / 0,5 - 4 mm ²	
		22 - 12 / 0,5 - 2,5 mm ²	
		10 mm / ...	
Данные для Заказа / Ordering Data		Тип/Type	№ для Заказа/Cat. No.
Полиамид 66	Желтый - Зеленый / YELLOW-GREEN	РYК 2.5 Т	336 500
		Упак./Qty.	50
Монтажные Рейки / Mounting Rails			
MR 35x7,5 MR 35x7,5 С перфорацией / Slotted		Тип/Type	№ для Заказа/Cat. No.
MR 35x15 MR 35x15 С перфорацией / Slotted		MR 35x7,5	500 601
 DIN EN 50022		С перфорацией / Slotted	500 602
 DIN EN 50022		MR 35x7,5	500 603
		С перфорацией / Slotted	500 604
		MR 35x15	500 606
		С перфорацией / Slotted	500 607
Концевые Стопоры / End Bracket			
Ширина / Thickness 8 mm		Тип/Type	№ для Заказа/Cat. No.
 KD 3		Серый / GREY	KD 3
 KD 4		Серый / GREY	KD 4
		Упак./Qty.	100
Торцевая Крышка / End Plate			
Ширина / Thickness 1,2 mm		Тип/Type	№ для Заказа/Cat. No.
Полиамид 66		NPP РYК 2.5 Т	446 442
		Упак./Qty.	10
Маркировка клеммных групп / Group Marking			
 GE		Серый / GREY	GE
 ME		Прозрачный / TRANSPARENT	ME
		Упак./Qty.	50
Маркировка Клемм / Marking Tags (Dekafix)			
Для выбора маркировки смотрите стр.102 See page 102. for the usage of dekafix.		DB 5 DG 6/5 DG 10/5	
		11,2 / 5 mm Маркировочная полоска	
Технические Данные / Technical Data			
<ul style="list-style-type: none"> Подключаемые максимальные сечения Максимальный ток нагрузки Расчетное импульсное напряжение / Степень загрязнения Группа изоляционного материала / Калибр контактов в соответствии с IEC 60947-1 Степень защиты / Частичная изоляция 		0,2 - 4 mm ² / -	
		8 kV / 3	
		1 / А3	
		IP20 / PE	

РҮК 4 Т

Ширина / Width 6 mm
336 510

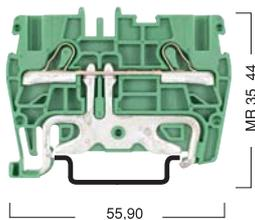

РҮК 6 Т

Ширина / Width 8 mm
336 520

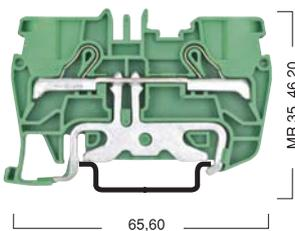

РҮК 10 Т

Ширина / Width 10 mm
336 530

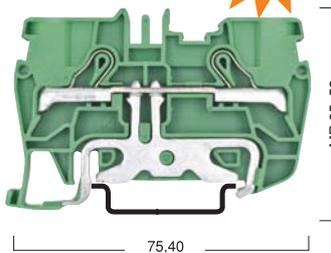

Номинальное Напряжение/Ток/Сечение			Номинальное Напряжение/Ток/Сечение			Номинальное Напряжение/Ток/Сечение		
- V ~ / - A / 4 mm ²			- V ~ / - A / 6 mm ²			- V ~ / - A / 10 mm ²		
- V ~ / - A / AWG 22-10								
- V ~ / - A / 4 mm ²								
0.5 - 6 mm ² / 0.5 - 6 mm ²			0.5 - 10 mm ² / 0.5 - 10 mm ²			0.5 - 16 mm ² / 0.5 - 16 mm ²		
22 - 10 / 0.5 - 4 mm ²			20 - 8 / 0.5 - 6 mm ²			20 - 6 / 0.5 - 10 mm ²		
10 mm / ...			13 mm / ...			15 mm / ...		
Тип/Type	№ для Заказа/Cat. No.	Упак./Qty.	Тип/Type	№ для Заказа/Cat. No.	Упак./Qty.	Тип/Type	№ для Заказа/Cat. No.	Упак./Qty.
РҮК 4 Т	336 510	50	РҮК 6 Т	336 520	60	РҮК 10 Т	336 530	25
Тип/Type	№ для Заказа/Cat. No.	Упак./Qty.	Тип/Type	№ для Заказа/Cat. No.	Упак./Qty.	Тип/Type	№ для Заказа/Cat. No.	Упак./Qty.
MR 35x7,5	500 601	1 м	MR 35x7,5	500 601	1 м	MR 35x7,5	500 601	1 м
С перфорацией / Slotted	500 602	1 м	С перфорацией / Slotted	500 602	1 м	С перфорацией / Slotted	500 602	1 м
MR 35x7,5	500 603	2 м	MR 35x7,5	500 603	2 м	MR 35x7,5	500 603	2 м
С перфорацией / Slotted	500 604	2 м	С перфорацией / Slotted	500 604	2 м	С перфорацией / Slotted	500 604	2 м
MR 35x15	500 606	1 м	MR 35x15	500 606	1 м	MR 35x15	500 606	1 м
С перфорацией / Slotted	500 607	1 м	С перфорацией / Slotted	500 607	1 м	С перфорацией / Slotted	500 607	1 м
Тип/Type	№ для Заказа/Cat. No.	Упак./Qty.	Тип/Type	№ для Заказа/Cat. No.	Упак./Qty.	Тип/Type	№ для Заказа/Cat. No.	Упак./Qty.
KD 3	495 049	100	KD 3	495 049	100	KD 3	495 049	100
KD 4	495 059	100	KD 4	495 059	100	KD 4	495 059	100
Тип/Type	№ для Заказа/Cat. No.	Упак./Qty.	Тип/Type	№ для Заказа/Cat. No.	Упак./Qty.	Тип/Type	№ для Заказа/Cat. No.	Упак./Qty.
NPP РҮК 4 Т	446 452	10	NPP РҮК 6 Т	446 462	10	NPP РҮК 10 Т	446 472	10
Тип/Type	№ для Заказа/Cat. No.	Упак./Qty.	Тип/Type	№ для Заказа/Cat. No.	Упак./Qty.	Тип/Type	№ для Заказа/Cat. No.	Упак./Qty.
GE	496 119	50	GE	496 119	50	GE	496 119	50
ME	496 13A	25	ME	496 13A	25	ME	496 13A	25
DB 5 DG 6/5 DG 10/5 DG 10/6			DB 5 DG 6/5 DG 10/5 DG 10/6 DG 10/8			DB 5 DG 6/5 DG 10/5 DG 10/6 DG 10/8		
11.2 / 5 mm Маркировочная полоска			11.2 / 5 mm Маркировочная полоска			11.2 / 5 mm Маркировочная полоска		
0.2 - 6 mm ² / -			0.2 - 10 mm ² / 57A			0.2 - 16 mm ² / 76 A		
8 kV / 3			8 kV / 3			8 kV / 3		
1 / A4			1 / A5			1 / A4		
IP20 / PE			IP20 / PE			IP20 / PE		

**Серия РYК Двухъярусные
Клеммы Быстрого Зажима**

*Double Deck Practical
Spring Clamp Terminals*

РYК 2.5 - 2 F

Ширина / Width 5 mm
307 179 Серый / GREY

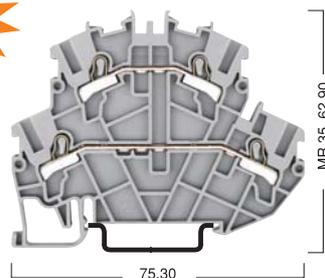

Технические данные / Electrical Ratings		Номинальное Напряжение / Ток / Сечение		
CE (EN 60947-7-1) UL / CSA		800 V ~ / 24 A / 2,5 mm ²		
		600 V ~ / 20 A / AWG 22-12		
Подключаемые Провода / Connection Data				
<ul style="list-style-type: none"> • Одножильный, Винтовой Зажим с Наконечником - Многожильный, Винтовой Зажим с Наконечником • AWG Сечение / Многожильный Винтовой Зажим • Длина Зачистки Изоляции / Момент затяжки 		0,5 - 4 mm ² / 0,5 - 4 mm ²		
		22 - 12 / 0,5 - 2,5 mm ²		
		10 mm / ...		
Данные для Заказа / Ordering Data		Тип/Type	№ для Заказа/Cat. No.	Упак./Qty.
Полиамид 66		РYК 2,5 - 2F	307 179	40
Серый / GREY				
Монтажные Рейки / Mounting Rails		Тип/Type	№ для Заказа/Cat. No.	Упак./Qty.
MR 35x7,5 MR 35x7,5 С перфорацией / Slotted		MR 35x7,5	500 601	1 m
MR 35x15 MR 35x15 С перфорацией / Slotted		С перфорацией / Slotted	500 602	1 m
		MR 35x7,5	500 603	2 m
DIN EN 50022		С перфорацией / Slotted	500 604	2 m
		MR 35x15	500 606	1 m
DIN EN 50022		С перфорацией / Slotted	500 607	1 m
Концевые Стопоры / End Bracket		Тип/Type	№ для Заказа/Cat. No.	Упак./Qty.
Ширина / Thickness 8 mm		KD 3	495 049	100
		KD 4	495 059	100
				
Серый / GREY				
Серый / GREY				
Торцевая Крышка / End Plate		Тип/Type	№ для Заказа/Cat. No.	Упак./Qty.
Ширина / Thickness 1,2 mm		NPP РYК 2.5 - 2F	446 519	25
Полиамид 66				
Серый / GREY				
NPP				
Перемычка / Cross-Con.		Тип/Type	№ для Заказа/Cat. No.	Упак./Qty.
		UK 2.5/2	476 222	25
		UK 2.5/3	476 223	20
		UK 2.5/4	476 224	15
		UK 2.5/10	476 229	5
Маркировка клеммных групп / Group Marking		Тип/Type	№ для Заказа/Cat. No.	Упак./Qty.
Маркировка Клемм / Marking Tags (Dekafix)		Для выбора маркировки смотрите стр.102 See page 102. for the usage of dekafix.		
		DB 5 DG 6/5 DG 10/5	5 mm Маркировочная полоска	
Технические Данные / Technical Data		0,2 - 4 mm ² / 32 A		
<ul style="list-style-type: none"> • Подключаемые максимальные сечения • Максимальный ток нагрузки • Расчетное импульсное напряжение / Степень загрязнения • Группа изоляционного материала / Калибр контактов в соответствии с IEC 60947-1 • Степень защиты / Частичная изоляция 		6 kV / 3		
		1 / A3		
		IP20 / -		

PYK 2.5 - 2 FK

Ширина / Width 5 mm
307 239 Серый / GREY

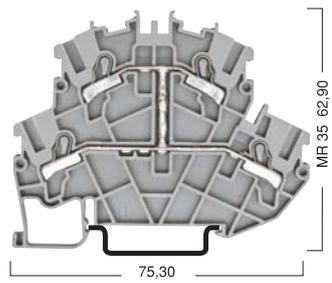

PYK 2.5 - 2 FLD

Ширина / Width 5 mm
307 --9 Серый / GREY

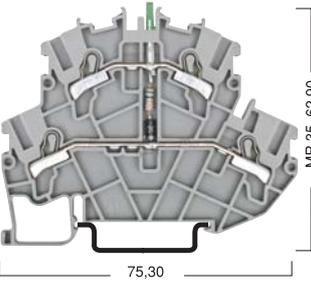

PYK 4 - 2 F

Kalınlık / Width 6 mm
307 279 Серый / GREY

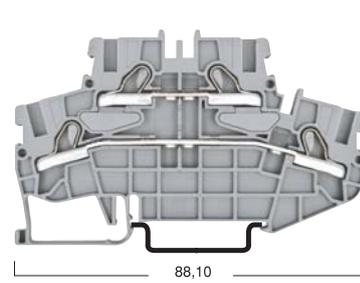

PYK 4 E

Ширина / Width 6 mm
307 229 Серый / GREY

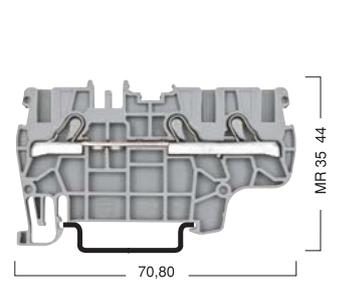

Номинальное Напряжение / Ток / Сечение	Номинальное Напряжение / Ток / Сечение	Номинальное Напряжение / Ток / Сечение	Номинальное Напряжение / Ток / Сечение
800 V ~ / 32 A / 4 mm ²	500 V ~ / 24 A / 2.5 mm ²	500 V ~ / 32 A / 4 mm ²	800 V ~ / 32 A / 4 mm ²
600 V ~ / 30 A / AWG 22-10		300 V ~ / 30 A / AWG 22-10	
0.5 - 6 mm ² / 0.5 - 6 mm ²	0.5 - 4 mm ² / 0.5 - 4 mm ²	0.5 - 6 mm ² / 0.5 - 6 mm ²	0.5 - 6 mm ² / 0.5 - 6 mm ²
22 - 10 / 0.5 - 4 mm ²	22 - 12 / 0.5 - 2.5 mm ²	22 - 10 / 0.5 - 4 mm ²	22 - 10 / 0.5 - 4 mm ²
10 mm / ...	10 mm / ...	10 mm / ...	10 mm / ...
Тип/Туре № для Заказа/Cat. No. Упак./Qty.	Тип/Туре № для Заказа/Cat. No. Упак./Qty.	Тип/Туре № для Заказа/Cat. No. Упак./Qty.	Тип/Туре № для Заказа/Cat. No. Упак./Qty.
PYK 2.5 - 2FK 307 239 40	PYK 2.5 - 2FLD 307 349 - 24V DC 40 PYK 2.5 - 2FLD 307 359 - 220V AC 40	PYK 4 - 2F 307 279 25	PYK 4 E 307 229 50
Тип/Туре № для Заказа/Cat. No. Упак./Qty.	Тип/Туре № для Заказа/Cat. No. Упак./Qty.	Тип/Туре № для Заказа/Cat. No. Упак./Qty.	Тип/Туре № для Заказа/Cat. No. Упак./Qty.
MR 35x7.5 500 601 1 m	MR 35x7.5 500 601 1 m	MR 35x7.5 500 601 1 m	MR 35x7.5 500 601 1 m
С перфорацией 500 602 1 m	С перфорацией 500 602 1 m	С перфорацией 500 602 1 m	С перфорацией 500 602 1 m
MR 35x7.5 500 603 2 m	MR 35x7.5 500 603 2 m	MR 35x7.5 500 603 2 m	MR 35x7.5 500 603 2 m
С перфорацией 500 604 2 m	С перфорацией 500 604 2 m	С перфорацией 500 604 2 m	С перфорацией 500 604 2 m
MR 35x15 500 606 1 m	MR 35x15 500 606 1 m	MR 35x15 500 606 1 m	MR 35x15 500 606 1 m
С перфорацией 500 607 1 m	С перфорацией 500 607 1 m	С перфорацией 500 607 1 m	С перфорацией 500 607 1 m
Тип/Туре № для Заказа/Cat. No. Упак./Qty.	Тип/Туре № для Заказа/Cat. No. Упак./Qty.	Тип/Туре № для Заказа/Cat. No. Упак./Qty.	Тип/Туре № для Заказа/Cat. No. Упак./Qty.
KD 3 495 049 100	KD 3 495 049 100	KD 3 495 049 100	KD 3 495 049 100
KD 4 495 059 100	KD 4 495 059 100	KD 4 495 059 100	KD 4 495 059 100
Тип/Туре № для Заказа/Cat. No. Упак./Qty.	Тип/Туре № для Заказа/Cat. No. Упак./Qty.	Тип/Туре № для Заказа/Cat. No. Упак./Qty.	Тип/Туре № для Заказа/Cat. No. Упак./Qty.
PYK 2.5 - 2FK 446 519 25	PYK 2.5 - 2FLD 446 519 25	PYK 4 - 2F 446 579 25	PYK 4 E 446 559 50
Тип/Туре № для Заказа/Cat. No. Упак./Qty.	Тип/Туре № для Заказа/Cat. No. Упак./Qty.	Тип/Туре № для Заказа/Cat. No. Упак./Qty.	Тип/Туре № для Заказа/Cat. No. Упак./Qty.
UK 2.5/2 476 222 25	UK 2.5/2 476 222 25	UK 4/2 476 232 25	UK 4/2 476 232 25
UK 2.5/3 476 223 20	UK 2.5/3 476 223 20	UK 4/3 476 233 20	UK 4/3 476 233 20
UK 2.5/4 476 224 15	UK 2.5/4 476 224 15	UK 4/4 476 234 15	UK 4/4 476 234 15
UK 2.5/10 476 229 5	UK 2.5/10 476 229 5	UK 4/10 476 239 5	UK 4/10 476 239 5
Тип/Туре № для Заказа/Cat. No. Упак./Qty.	Тип/Туре № для Заказа/Cat. No. Упак./Qty.	Тип/Туре № для Заказа/Cat. No. Упак./Qty.	Тип/Туре № для Заказа/Cat. No. Упак./Qty.
DB 5 DG 6/5 DG 10/5	DB 5 DG 6/5 DG 10/5	DB 5 DG 6/5 DG 10/5 DG 10/6	DB 5 DG 6/5 DG 10/5 DG 10/6
5 mm Маркировочная полоска	5 mm Маркировочная полоска	5 mm Маркировочная полоска	5 mm Маркировочная полоска
0.2 - 4 mm ² / 32 A	0.2 - 4 mm ² / 32 A	0.2 - 6 mm ² / 41 A	0.2 - 6 mm ² / 41 A
6 kV / 3	6 kV / 3	6 kV / 3	8 kV / 3
1 / A3	1 / A3	1 / A4	1 / A4
IP20 / -	IP20 / -	IP20 / -	IP20 / -

**Серия РYК Многоярусные
Клеммы Быстрого Зажима**

*Practical Spring Terminals
for Initiators Actuators
and Motors*

РYК 2.5 - 3F

Ширина / Width 5 mm
307 199 Серый / GREY

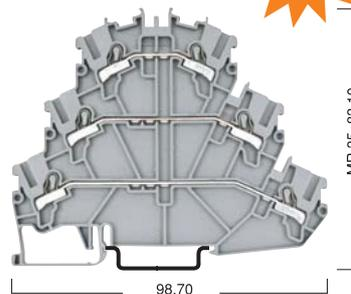

Технические данные / Electrical Ratings		Номинальное Напряжение / Ток / Сечение		
CE (EN 60947-7-1 / EN 60947-7-2) UL / CSA		500 V ~ / 24 A / 2,5 mm ²		
Подключаемые Провода / Connection Data				
<ul style="list-style-type: none"> • Одножильный, Винтовой Зажим с Наконечником - Многожильный, Винтовой Зажим с Наконечником • AWG Сечение / Многожильный Винтовой Зажим • Длина Зачистки Изоляции / Момент затяжки 		0,5 - 4 mm ² / 0,5 - 4 mm ² 22 - 12 / 0,5 - 2,5 mm ² 10 mm / ...		
Данные для Заказа / Ordering Data		Тип/Type	№ для Заказа/Cat. No.	Упак./Qty.
Полиамид 66 Серый / GREY		РYК 2.5 - 3F	307 199	30
Монтажные Рейки / Mounting Rails		Тип/Type	№ для Заказа/Cat. No.	Упак./Qty.
MR 35x7,5 MR 35x15 С перфорацией / Slotted С перфорацией / Slotted		MR 35x7,5	500 601	1 m
		С перфорацией / Slotted	500 602	1 m
		MR 35x7,5	500 603	2 m
		С перфорацией / Slotted	500 604	2 m
		MR 35x15	500 606	1 m
		С перфорацией / Slotted	500 607	1 m
Концевые Стопоры / End Bracket		Тип/Type	№ для Заказа/Cat. No.	Упак./Qty.
Ширина / Thickness 8 mm Серый / GREY		KD 3	495 049	100
		KD 4	495 059	100
Серый / GREY				
Торцевая Крышка / End Plate		Тип/Type	№ для Заказа/Cat. No.	Упак./Qty.
Ширина / Thickness 1,2 mm Полиамид 66 Серый / GREY		NPP РYК 2.5 - 3F	446 539	30
Перемычка / Cross-Con.		Тип/Type	№ для Заказа/Cat. No.	Упак./Qty.
		UK 2.5/2	476 222	25
		UK 2.5/3	476 223	20
		UK 2.5/4	476 224	15
		UK 2.5/10	476 229	5
Маркировка клеммных групп / Group Marking		Тип/Type	№ для Заказа/Cat. No.	Упак./Qty.
Серый / GREY		GE	496 119	50
		ME	496 13A	25
Прозрачный / TRANSPARENT				
Маркировка Клемм / Marking Tags (Dekafix)				
Для выбора маркировки смотрите стр.102 See page 102. for the usage of dekafix.		DB 5 DG 6/5 DG 10/5		
		5 mm Маркировочная полоска		
Технические Данные / Technical Data				
• Подключаемые максимальные сечения Максимальный ток нагрузки		0,2 - 4 mm ² / 32A		
• Расчетное импульсное напряжение / Степень загрязнения		6 kV / 3		
• Группа изоляционного материала / Калибр контактов в соответствии с IEC 60947-1		1 / A3		
• Степень защиты / Частичная изоляция		IP20 / -		

РУК 2.5 - 2FT

Ширина / Width 5 mm
307 189 Серый / GREY

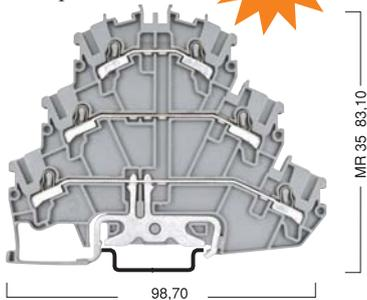

РУК 2.5 - 3FT

Ширина / Width 5 mm
307 319 Серый / GREY

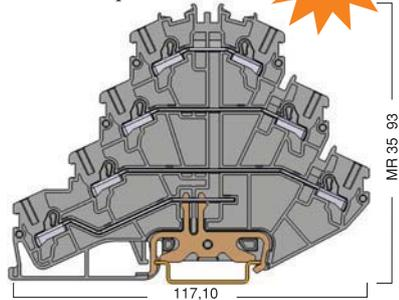

Номинальное Напряжение / Ток / Сечение			Номинальное Напряжение / Ток / Сечение		
500 V ~ / 24 A / 2.5 mm ²			500 V ~ / 24 A / 2.5 mm ²		
0.5 - 4 mm ² / 0.5 - 4 mm ²			0.5 - 4 mm ² / 0.5 - 4 mm ²		
22 - 12 / 0.5 - 2.5 mm ²			22 - 12 / 0.5 - 2.5 mm ²		
10 mm / ...			10 mm / ...		
Тип/Type	№ для Заказа/Cat. No.	Упак./Qty.	Тип/Type	№ для Заказа/Cat. No.	Упак./Qty.
РУК 2.5 - 2FT	307 189	30	РУК 2.5 - 3FT	307 319	30
Тип/Type	№ для Заказа/Cat. No.	Упак./Qty.	Тип/Type	№ для Заказа/Cat. No.	Упак./Qty.
MR 35x7.5	500 601	1 m	MR 35x7.5	500 601	1 m
С перфорацией / Slotted	500 602	1 m	С перфорацией / Slotted	500 602	1 m
MR 35x7.5	500 603	2 m	MR 35x7.5	500 603	2 m
С перфорацией / Slotted	500 604	2 m	С перфорацией / Slotted	500 604	2 m
MR 35x15	500 606	1 m	MR 35x15	500 606	1 m
С перфорацией / Slotted	500 607	1 m	С перфорацией / Slotted	500 607	1 m
Тип/Type	№ для Заказа/Cat. No.	Упак./Qty.	Тип/Type	№ для Заказа/Cat. No.	Упак./Qty.
KD 3	495 049	100	KD 3	495 049	100
KD 4	495 059	100	KD 4	495 059	100
Тип/Type	№ для Заказа/Cat. No.	Упак./Qty.	Тип/Type	№ для Заказа/Cat. No.	Упак./Qty.
NPP РУК 2.5 - 2FT	446 519	25	NPP РУК 2.5 - 3FT	446 539	30
Тип/Type	№ для Заказа/Cat. No.	Упак./Qty.	Тип/Type	№ для Заказа/Cat. No.	Упак./Qty.
УК 2.5/2	476 222	25	УК 2.5/2	476 222	25
УК 2.5/3	476 223	20	УК 2.5/3	476 223	20
УК 2.5/4	476 224	15	УК 2.5/4	476 224	15
УК 2.5/10	476 229	5	УК 2.5/10	476 229	5
Тип/Type	№ для Заказа/Cat. No.	Упак./Qty.	Тип/Type	№ для Заказа/Cat. No.	Упак./Qty.
GE	496 119	50	GE	496 119	50
ME	496 13A	25	ME	496 13A	25
DB 5 DG 6/5 DG 10/5			DB 5 DG 6/5 DG 10/5		
5 mm Маркировочная полоска			5 mm Маркировочная полоска		
0.2 - 4 mm ² / 32A			0.2 - 4 mm ² / 32A		
6 kV / 3			6 kV / 3		
1 / A3			1 / A3		
IP20 / PE			IP20 / -		

**Серия РYК с Держателем
Предохранителя Клеммы
Быстрого Зажима**
*Practical Spring
Fuse and Disconnect
Terminals*



РYК 4 S

Ширина / Width 8 mm
307 289 Серый / GREY



Технические данные / Electrical Ratings		Номинальное Напряжение / Ток / Сечение		
CE (EN 60947-7-2) UL / CSA VDE		500 V ~ / 10 A / 2,5 mm ²		
Подключаемые Провода / Connection Data				
<ul style="list-style-type: none"> • Одножильный, Винтовой Зажим с Наконечником - Многожильный, Винтовой Зажим с Наконечником • AWG Сечение / Многожильный Винтовой Зажим • Длина Зачистки Изоляции / Момент затяжки 		0,5 - 6 mm ² / 0,5 - 6 mm ² 22 - 10 / 0,5 - 4 mm ² 10 mm / ...		
Данные для Заказа / Ordering Data		Тип/Type	№ для Заказа/Cat. No.	Упак./Qty.
Полиамид 66		РYК 4 S	307 289	15
Монтажные Рейки / Mounting Rails		Тип/Type	№ для Заказа/Cat. No.	Упак./Qty.
MR 35x7,5 MR 35x7,5 С перфорацией / Slotted		MR 35x7,5 С перфорацией / Slotted	500 601	1 m
MR 35x15 MR 35x15 С перфорацией / Slotted		MR 35x15 С перфорацией / Slotted	500 602	1 m
MR 35x7,5		MR 35x7,5	500 603	2 m
MR 35x7,5		MR 35x7,5	500 604	2 m
MR 35x15		MR 35x15	500 606	1 m
MR 35x15		MR 35x15	500 607	1 m
Концевые Стопоры / End Bracket		Тип/Type	№ для Заказа/Cat. No.	Упак./Qty.
Ширина / Thickness 8 mm		KD 3	495 049	100
Серый / GREY		KD 4	495 059	100
Серый / GREY				
Предохранитель / Fuse Cartridges		Тип/Type	№ для Заказа/Cat. No.	Упак./Qty.
5x20 mm		MSB	359 001	10
Перемычка / Cross-Con.		Тип/Type	№ для Заказа/Cat. No.	Упак./Qty.
		UK 4/2	476 232	25
		UK 4/3	476 233	20
		UK 4/4	476 234	15
		UK 4/10	476 239	5
Маркировка клеммных групп / Group Marking		Тип/Type	№ для Заказа/Cat. No.	Упак./Qty.
Серый / GREY		GE	496 119	50
Прозрачный / TRANSPARENT		ME	496 13A	25
Маркировка Клемм / Marking Tags (Dekafix)				
Для выбора маркировки смотрите стр.102 See page 102. for the usage of dekafix.		DB 5 DG 6/5 DG 10/5 DG 10/6 DG 10/8	5 mm Маркировочная полоска	
Технические Данные / Technical Data				
<ul style="list-style-type: none"> • Подключаемые максимальные сечения • Максимальный ток нагрузки • Расчетное импульсное напряжение / Степень загрязнения • Группа изоляционного материала / Калибр контактов в соответствии с IEC 60947-1 • Степень защиты / Частичная изоляция 		0,2 - 6 mm ² / 10A 6 kV / 3 1 / A4 IP20 / -		

РҮК 4 SLD

Ширина / Width 8 mm
307 --9 Серый / GREY

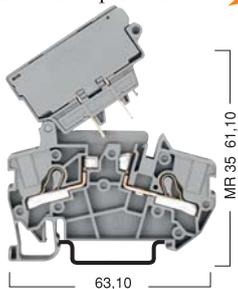

РҮК 4 I

Ширина / Width 8 mm
307 319 Серый / GREY

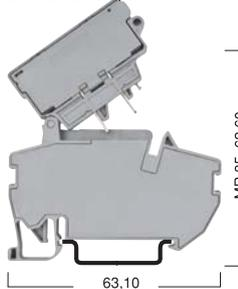

РҮК 4 ILD

Ширина / Width 8 mm
307 --9 Серый / GREY



Номинальное Напряжение / Ток / Сечение			Номинальное Напряжение / Ток / Сечение			Номинальное Напряжение / Ток / Сечение		
500 V ~ / 10 A / 4 mm ²			500 V ~ / 10 A / 4 mm ²			500 V ~ / 10 A / 4 mm ²		
0.5 - 6 mm ² / 0.5 - 6 mm ²			0.5 - 6 mm ² / 0.5 - 6 mm ²			0.5 - 6 mm ² / 0.5 - 6 mm ²		
22 - 10 / 0.5 - 4 mm ²			22 - 10 / 0.5 - 4 mm ²			22 - 10 / 0.5 - 4 mm ²		
10 mm / ...			10 mm / ...			10 mm / ...		
Тип/Type	№ для Заказа/Cat. No.	Упак./Qty.	Тип/Type	№ для Заказа/Cat. No.	Упак./Qty.	Тип/Type	№ для Заказа/Cat. No.	Упак./Qty.
РҮК 4 SLD	307 299 - 24V DC	15	РҮК 4 I	307 319	15	РҮК 4 ILD	307 329 - 24V DC	15
РҮК 4 SLD	307 309 - 220V AC	15				РҮК 4 ILD	307 339 - 220V AC	15
Тип/Type	№ для Заказа/Cat. No.	Упак./Qty.	Тип/Type	№ для Заказа/Cat. No.	Упак./Qty.	Тип/Type	№ для Заказа/Cat. No.	Упак./Qty.
MR 35x7.5	500 601	1 m	MR 35x7.5	500 601	1 m	MR 35x7.5	500 601	1 m
С перфорацией / Slotted	500 602	1 m	С перфорацией / Slotted	500 602	1 m	С перфорацией / Slotted	500 602	1 m
MR 35x7.5	500 603	2 m	MR 35x7.5	500 603	2 m	MR 35x7.5	500 603	2 m
С перфорацией / Slotted	500 604	2 m	С перфорацией / Slotted	500 604	2 m	С перфорацией / Slotted	500 604	2 m
MR 35x15	500 606	1 m	MR 35x15	500 606	1 m	MR 35x15	500 606	1 m
С перфорацией / Slotted	500 607	1 m	С перфорацией / Slotted	500 607	1 m	С перфорацией / Slotted	500 607	1 m
Тип/Type	№ для Заказа/Cat. No.	Упак./Qty.	Тип/Type	№ для Заказа/Cat. No.	Упак./Qty.	Тип/Type	№ для Заказа/Cat. No.	Упак./Qty.
KD 3	495 049	100	KD 3	495 049	100	KD 3	495 049	100
KD 4	495 059	100	KD 4	495 059	100	KD 4	495 059	100
Тип/Type	№ для Заказа/Cat. No.	Упак./Qty.	Тип/Type	№ для Заказа/Cat. No.	Упак./Qty.	Тип/Type	№ для Заказа/Cat. No.	Упак./Qty.
MSB	359 001	10	MSB	359 020	10	MSB	359 020	10
							ABD'de kullanılan 6.35 mm. x 31.75 mm.	
							(1/4" x 1 1/4") sigorta ve baralar için tasarlanmıştır.	
							6.35 mm. x 31.75 mm. (1/4" x 1 1/4") fuses and busbars as an American standard.	
							6.35 mm. x 31.75 mm. (1/4" x 1 1/4") fuses and busbars as an American standard.	
Тип/Type	№ для Заказа/Cat. No.	Упак./Qty.	Тип/Type	№ для Заказа/Cat. No.	Упак./Qty.	Тип/Type	№ для Заказа/Cat. No.	Упак./Qty.
UK 4/2	476 232	25	UK 4/2	476 232	25	UK 4/2	476 232	25
UK 4/3	476 233	20	UK 4/3	476 233	20	UK 4/3	476 233	20
UK 4/4	476 234	15	UK 4/4	476 234	15	UK 4/4	476 234	15
UK 4/10	476 239	5	UK 4/10	476 239	5	UK 4/10	476 239	5
Тип/Type	№ для Заказа/Cat. No.	Упак./Qty.	Тип/Type	№ для Заказа/Cat. No.	Упак./Qty.	Тип/Type	№ для Заказа/Cat. No.	Упак./Qty.
GE	496 119	50	GE	496 119	50	GE	496 119	50
ME	496 13A	25	ME	496 13A	25	ME	496 13A	25
DB 5 DG 6/5 DG 10/5 DG 10/6 DG 10/8			DB 5 DG 6/5 DG 10/5 DG 10/6 DG 10/8			DB 5 DG 6/5 DG 10/5 DG 10/6 DG 10/8		
5 mm Маркировочная полоска			5 mm Маркировочная полоска			5 mm Маркировочная полоска		
0.2 - 6 mm ² / 10A			0.2 - 6 mm ² / 10A			0.2 - 6 mm ² / 10A		
6 kV / 3			6 kV / 3			6 kV / 3		
1 / A4			1 / A4			1 / A4		
IP20 / -			IP20 / -			IP20 / -		

Пружинные Клеммы Spring Clamp Terminals

YBK 2,5

Ширина / Width 5 mm
306 229 Серый / GREY

Пружинные клеммы серии YBK могут найти применение во многих областях электротехники. Пружинное соединение позволяет быстро и надежно подключить как одножильные, так и многожильные провода с наконечниками или без них. В каждой клемме имеется два параллельных канала для подключения перемычек.

Spring clamp terminals provide a realistic alternative to terminal blocks with screw clamp connection in many fields of application. The spring clamp is operated by using a screw driver to provide an access to wire through the opening in the spring clamp. The wire end gets clamped onto the current bar on removal of screw driver.

YBK type spring clamp terminals decrease the mounting and revision costs relative to screw type terminals.

Interlocking mechanism on the plastic housing prevents terminal blocks to be separated from each other when the cables are connected.

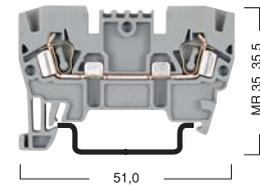

Цвет Colors	Клеммы Terminals	Торцевая Крышка End Plate
	№ для Заказа Cat.No.	№ для Заказа Cat.No.
	YBK 2,5	NPP
Бежевый-BEIGE	306 220	446 320
Синий-BLUE	306 221	446 321
Зеленый-GREEN	306 222	446 322
Желтый-YELLOW	306 223	446 323
Красный-RED	306 224	446 324
Серый-GREY	306 229	446 329
	YBK 4	NPP
Бежевый-BEIGE	306 230	446 330
Синий-BLUE	306 231	446 331
Зеленый-GREEN	306 232	446 332
Желтый-YELLOW	306 233	446 333
Красный-RED	306 234	446 334
Серый-GREY	306 239	446 339
	YBK 6	NPP
Бежевый-BEIGE	306 240	446 340
Синий-BLUE	306 241	446 341
Зеленый-GREEN	306 242	446 342
Желтый-YELLOW	306 243	446 343
Красный-RED	306 244	446 344
Серый-GREY	306 249	446 349
	YBK 10	NPP
Бежевый-BEIGE	306 250	446 350
Синий-BLUE	306 251	446 351
Зеленый-GREEN	306 252	446 352
Желтый-YELLOW	306 253	446 353
Красный-RED	306 254	446 354
Серый-GREY	306 259	446 359



Технические данные / Electrical Ratings		Тип/Type	№ для Заказа / Cat. No.	Упак./Qty.
CE (EN 60947-7-1) UL / CSA			750 V ~ / 24 A / 2,5 mm ² 600 V ~ / 20 A / AWG 22-12	
Подключаемые Провода / Connection Data				
<ul style="list-style-type: none"> Одножильный, Винтовой Зажим с Наконечником - Многожильный, Винтовой Зажим с Наконечником AWG Сечение / Многожильный Винтовой Зажим Длина Зачистки Изоляции / Момент затяжки 			0,5 - 4 mm ² / 0,5 - 2,5 mm ² 22 - 12 / 0,5 - 2,5 mm ² 10 mm / ...	
Данные для Заказа / Ordering Data				
Полиамид 66	Бежевый / BEIGE Серый / GREY	YBK 2,5	306 220 306 229	100 100
Монтажные Рейки / Mounting Rails				
MR 35x7,5 MR 35x7,5 С перфорацией / Slotted	MR 35x15 MR 35x15 С перфорацией / Slotted	Тип/Type	№ для Заказа / Cat. No.	Упак./Qty.
		MR 35x7.5	500 601	1 m
		С перфорацией / Slotted	500 602	1 m
		MR 35x7.5	500 603	2 m
		С перфорацией / Slotted	500 604	2 m
		MR 35x15	500 606	1 m
		С перфорацией / Slotted	500 607	1 m
Концевые Стопоры / End Bracket				
Ширина / Thickness 8 mm		Тип/Type	№ для Заказа / Cat. No.	Упак./Qty.
	Серый / GREY	KD 3	495 049	100
	Серый / GREY	KD 4	495 059	100
Торцевая Крышка / End Plate				
Ширина / Thickness 1,2 mm		Тип/Type	№ для Заказа / Cat. No.	Упак./Qty.
Полиамид 66		NPP YBK 2.5	446 329	100
Перемычка / Cross-Con.				
		Тип/Type	№ для Заказа / Cat. No.	Упак./Qty.
		UK 2,5/2	476 222	25
		UK 2,5/3	476 223	20
		UK 2,5/4	476 224	15
		UK 2,5/10	476 229	5
Заглушка / Warning Label				
		Тип/Type	№ для Заказа / Cat. No.	Упак./Qty.
С символом молнии With symbol		IP 4 S	498 160	25
Без надписи Without symbol		IP 4	498 170	25
Маркировка клеммных групп / Group Marking				
		Тип/Type	№ для Заказа / Cat. No.	Упак./Qty.
Серый / GREY		GE	496 119	50
Прозрачный/ TRANSPARENT		ME	496 13A	25
Маркировка Клемм / Marking Tags (Dekafix)				
Для выбора маркировки смотрите стр.102 See page 102. for the usage of dekafix.			DY 5 DB 10/5 DG 6/5 DG 10/5	
Технические Данные / Technical Data				
<ul style="list-style-type: none"> Подключаемые максимальные сечения Максимальный ток нагрузки Расчетное импульсное напряжение / Степень загрязнения Группа изоляционного материала / Калибр контактов в соответствии с IEC 60947-1 Степень защиты / Частичная изоляция 			0,2 - 4 mm ² / 4 mm ² - 32 A 8 kV / 3 1 / A3 IP20 / -	

YBK 4

Ширина / Width 6 mm
306 239 Серый / GREY

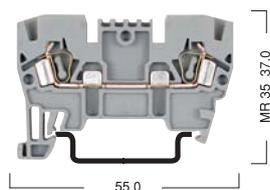

YBK 6

Ширина / Width 8 mm
306 249 Серый / GREY

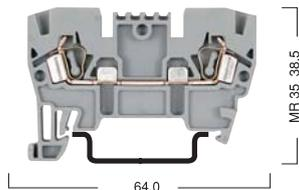

YBK 10

Ширина / Width 10 mm
306 259 Серый / GREY

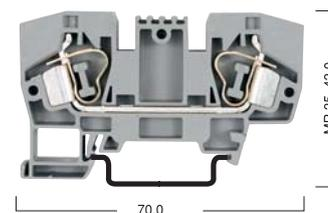

Номинальное Напряжение / Ток / Сечение			Номинальное Напряжение / Ток / Сечение			Номинальное Напряжение / Ток / Сечение		
750 V ~ / 32 A / 4 mm ²			750 V ~ / 41 A / 6 mm ²			750 V ~ / 57 A / 10 mm ²		
600 V ~ / 26 A / AWG 22-10			600 V ~ / 35 A / AWG 22-8			600 V ~ / 55 A / AWG 20-6		
0.5 - 6 mm ² / 0.5 - 4 mm ²			0.5 - 10 mm ² / 0.5 - 6 mm ²			0.5 - 16 mm ² / 0.5 - 10 mm ²		
22 - 10 / 0.5 - 4 mm ²			22 - 8 / 0.5 - 6 mm ²			20 - 6 / 0.5 - 10 mm ²		
12 mm / ...			12 mm / ...			13 mm / ...		
Тип/Type	№ для Заказа / Cat. No.	Упак./Qty.	Тип/Type	№ для Заказа / Cat. No.	Упак./Qty.	Тип/Type	№ для Заказа / Cat. No.	Упак./Qty.
YBK 4	306 230	100	YBK 6	306 240	100	YBK 10	306 250	100
YBK 4	306 239	100	YBK 6	306 249	100	YBK 10	306 259	100
Тип/Type	№ для Заказа / Cat. No.	Упак./Qty.	Тип/Type	№ для Заказа / Cat. No.	Упак./Qty.	Тип/Type	№ для Заказа / Cat. No.	Упак./Qty.
MR 35x7.5	500 601	1 m	MR 35x7.5	500 601	1 m	MR 35x7.5	500 601	1 m
С перфорацией / Slotted	500 602	1 m	С перфорацией / Slotted	500 602	1 m	С перфорацией / Slotted	500 602	1 m
MR 35x7.5	500 603	2 m	MR 35x7.5	500 603	2 m	MR 35x7.5	500 603	2 m
С перфорацией / Slotted	500 604	2 m	С перфорацией / Slotted	500 604	2 m	С перфорацией / Slotted	500 604	2 m
MR 35x15	500 606	1 m	MR 35x15	500 606	1 m	MR 35x15	500 606	1 m
С перфорацией / Slotted	500 607	1 m	С перфорацией / Slotted	500 607	1 m	С перфорацией / Slotted	500 607	1 m
Тип/Type	№ для Заказа / Cat. No.	Упак./Qty.	Тип/Type	№ для Заказа / Cat. No.	Упак./Qty.	Тип/Type	№ для Заказа / Cat. No.	Упак./Qty.
KD 3	495 049	100	KD 3	495 049	100	KD 3	495 049	100
KD 4	495 059	100	KD 4	495 059	100	KD 4	495 059	100
Тип/Type	№ для Заказа / Cat. No.	Упак./Qty.	Тип/Type	№ для Заказа / Cat. No.	Упак./Qty.	Тип/Type	№ для Заказа / Cat. No.	Упак./Qty.
NPP YBK 4	446 339	100	NPP YBK 6	446 349	100	NPP YBK 10	446 359	100
Тип/Type	№ для Заказа / Cat. No.	Упак./Qty.	Тип/Type	№ для Заказа / Cat. No.	Упак./Qty.	Тип/Type	№ для Заказа / Cat. No.	Упак./Qty.
UK 4/2	476 232	25	UK 6/2	476 242	25	UK 10/2	476 252	25
UK 4/3	476 233	20	UK 6/3	476 243	20	UK 10/3	476 253	20
UK 4/4	476 234	15	UK 6/4	476 244	15	UK 10/4	476 254	15
UK 4/10	476 239	5	UK 6/10	476 249	5	UK 10/10	476 259	5
Тип/Type	№ для Заказа / Cat. No.	Упак./Qty.	Тип/Type	№ для Заказа / Cat. No.	Упак./Qty.	Тип/Type	№ для Заказа / Cat. No.	Упак./Qty.
IP 4 S	498 160	25	IP 4 S	498 160	25	IP 4 S	498 160	25
IP 4	498 170	25	IP 4	498 170	25	IP 4	498 170	25
Тип/Type	№ для Заказа / Cat. No.	Упак./Qty.	Тип/Type	№ для Заказа / Cat. No.	Упак./Qty.	Тип/Type	№ для Заказа / Cat. No.	Упак./Qty.
GE	496 119	50	GE	496 119	50	GE	496 119	50
ME	496 13A	25	ME	496 13A	25	ME	496 13A	25
Тип/Type	№ для Заказа / Cat. No.	Упак./Qty.	Тип/Type	№ для Заказа / Cat. No.	Упак./Qty.	Тип/Type	№ для Заказа / Cat. No.	Упак./Qty.
DY 5 DB 10/5 DB 10/6 DG 6/5 DG 10/5 DG 10/6			DY 5 DB 10/5 DB 10/6 DB 10/6,5 DG 6/5 DG 10/5			DY 5 DB 10/5 DB 10/6 DB 10/6,5 DG 6/5 DG 10/5		
			DG 10/6 DG 10/8T			DG 10/6 DG 10/8T		
Тип/Type	№ для Заказа / Cat. No.	Упак./Qty.	Тип/Type	№ для Заказа / Cat. No.	Упак./Qty.	Тип/Type	№ для Заказа / Cat. No.	Упак./Qty.
0.2 - 6 mm ² / 6 mm ² - 41 A			0.2 - 10 mm ² / 10 mm ² - 57 A			0.5 - 16 mm ² / 16 mm ² - 76 A		
8 kV / 3			8 kV / 3			8 kV / 3		
1 / A4			1 / A5			1 / A6		
IP20 / -			IP20 / -			IP20 / -		

Пружинные Заземляющие Клеммы

Spring Clamp Earth Terminals

YBK 2,5 T
Ширина / Width 5 mm
336 220

Заземляющие клеммы серии YBK имеют тот же профиль, что и обычные клеммы этой серии сечением от 2,5мм² до 10мм². Электрический контакт с монтажной рейкой обеспечивается простым защелкиванием.

- Малое Переходное Сопротивление
- Защита от коррозии в местах присоединения проводников
- Желто - Зеленый цвет корпуса клемм

Spring clamp earth terminals have the same outer dimensions as the standard YBK blocks for the same cross-sections. This enables earth terminal blocks to be mounted directly beside feed-through terminal blocks.

The main characteristics are:

- Low transition resistance
 - Non-corrosing contacts
 - Green/yellow marking on the insulation
- The main difference between spring clamp earth terminals and the earth terminals with screw connections is the automatic contact when the terminal blocks are attached to the mounting rails.

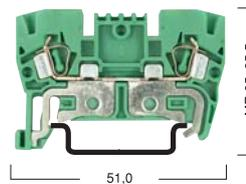

Технические данные / Electrical Ratings		Номинальное Напряжение / Ток / Сечение				
CE (EN 60947-7-2) UL / CSA		- V ~ / - A / 2,5 mm ²				
		- V ~ / - A / AWG 22-12				
Подключаемые Провода / Connection Data						
• Одножильный, Винтовой Зажим с Наконечником - Многожильный, Винтовой Зажим с Наконечником		0,5 - 4 mm ² / 0,5 - 2,5 mm ²				
• AWG Сечение / Многожильный Винтовой Зажим		22 - 12 / 0,5 - 2,5 mm ²				
• Длина Зачистки Изоляции / Момент затяжки		10 mm / ...				
Данные для Заказа / Ordering Data		Тип/Type	№ для Заказа / Cat. No.	Упак./Qty.		
Полиамид 66		Зеленый-GREEN / Желтый-YELLOW	YBK 2,5 T	336 220	50	
Монтажные Рейки / Mounting Rails		Тип/Type	№ для Заказа / Cat. No.	Упак./Qty.		
MR 35x7,5 MR 35x7,5 С перфорацией / Slotted		MR 35x15 MR 35x15 С перфорацией / Slotted	MR 35x7,5	500 601	1 m	
			С перфорацией / Slotted	500 602	1 m	
			MR 35x7,5	500 603	2 m	
			С перфорацией / Slotted	500 604	2 m	
			MR 35x15	500 606	1 m	
			С перфорацией / Slotted	500 607	1 m	
Концевые Стопоры / End Bracket		Тип/Type	№ для Заказа / Cat. No.	Упак./Qty.		
Ширина / Thickness 8 mm		Серый / GREY	KD 3	495 049	100	
		Серый / GREY	KD 4	495 059	100	
Торцевая Крышка / End Plate		Тип/Type	№ для Заказа / Cat. No.	Упак./Qty.		
Ширина / Thickness 1,2 mm		Полиамид 66	Зеленый / GREEN	NPP YBK 2.5 T	446 322	10
Маркировка клеммных групп / Group Marking		Тип/Type	№ для Заказа / Cat. No.	Упак./Qty.		
GE ME		Серый / GREY	GE	496 119	50	
		Прозрачный/ TRANSPARENT	ME	496 13A	25	
Маркировка Клемм / Marking Tags (Dekafix)		DY 5 DB 10/5 DG 6/5 DG 10/5				
Для выбора маркировки смотрите стр.102 See page 102, for the usage dekafix.						
Технические Данные / Technical Data		0,2 - 4 mm ² / -				
• Подключаемые максимальные сечения Максимальный ток нагрузки		8 kV / 3				
• Расчетное импульсное напряжение / Степень загрязнения		1 / A3				
• Группа изоляционного материала / Калибр контактов в соответствии с IEC 60947-1		IP20 / PE				
• Степень защиты / Частичная изоляция						



YBK 4 T

Ширина / Width 6 mm
336 230



YBK 6 T

Ширина / Width 8 mm
336 240

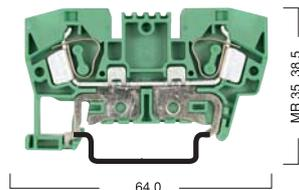

YBK 10 T

Ширина / Width 10 mm
336 250



Номинальное Напряжение / Ток / Сечение			Номинальное Напряжение / Ток / Сечение			Номинальное Напряжение / Ток / Сечение		
- V ~ / - A / 4 mm ²			- V ~ / - A / 6 mm ²			- V ~ / - A / 10 mm ²		
- V ~ / - A / AWG 22-10			- V ~ / - A / AWG 22-8			- V ~ / - A / AWG 20-6		
0.5 - 6 mm ² / 0.5 - 4 mm ²			0.5 - 10 mm ² / 0.5 - 6 mm ²			0.5 - 16 mm ² / 0.5 - 10 mm ²		
22 - 10 / 0.5 - 4 mm ²			22 - 8 / 0.5 - 6 mm ²			20 - 6 / 0.5 - 10 mm ²		
12 mm /			13 mm /			13 mm /		
Тип/Type	№ для Заказа / Cat. No.	Упак./Qty.	Тип/Type	№ для Заказа / Cat. No.	Упак./Qty.	Тип/Type	№ для Заказа / Cat. No.	Упак./Qty.
YBK 4 T	336 230	50	YBK 6 T	336 240	40	YBK 10 T	336 250	30
Тип/Type	№ для Заказа / Cat. No.	Упак./Qty.	Тип/Type	№ для Заказа / Cat. No.	Упак./Qty.	Тип/Type	№ для Заказа / Cat. No.	Упак./Qty.
MR 35x7.5	500 601	1 м	MR 35x7.5	500 601	1 м	MR 35x7.5	500 601	1 м
С перфорацией / Slotted	500 602	1 м	С перфорацией / Slotted	500 602	1 м	С перфорацией / Slotted	500 602	1 м
MR 35x7.5	500 603	2 м	MR 35x7.5	500 603	2 м	MR 35x7.5	500 603	2 м
С перфорацией / Slotted	500 604	2 м	С перфорацией / Slotted	500 604	2 м	С перфорацией / Slotted	500 604	2 м
MR 35x15	500 606	1 м	MR 35x15	500 606	1 м	MR 35x15	500 606	1 м
С перфорацией / Slotted	500 607	1 м	С перфорацией / Slotted	500 607	1 м	С перфорацией / Slotted	500 607	1 м
Тип/Type	№ для Заказа / Cat. No.	Упак./Qty.	Тип/Type	№ для Заказа / Cat. No.	Упак./Qty.	Тип/Type	№ для Заказа / Cat. No.	Упак./Qty.
KD 3	495 049	100	KD 3	495 049	100	KD 3	495 049	100
KD 4	495 059	100	KD 4	495 059	100	KD 4	495 059	100
Тип/Type	№ для Заказа / Cat. No.	Упак./Qty.	Тип/Type	№ для Заказа / Cat. No.	Упак./Qty.	Тип/Type	№ для Заказа / Cat. No.	Упак./Qty.
NPP YBK 4 T	446 332	10	NPP YBK 6 T	446 342	10	NPP YBK 10 T	446 352	10
Тип/Type	№ для Заказа / Cat. No.	Упак./Qty.	Тип/Type	№ для Заказа / Cat. No.	Упак./Qty.	Тип/Type	№ для Заказа / Cat. No.	Упак./Qty.
GE	496 119	50	GE	496 119	50	GE	496 119	50
ME	496 13A	25	ME	496 13A	25	ME	496 13A	25
DY 5 DB 10/5 DB 10/6 DG 6/5 DG 10/5 DG 10/6			DY 5 DB 10/5 DB 10/6 DB 10/6,5 DG 6/5 DG 10/5 DG 10/6 DG 10/8T			DY 5 DB 10/5 DB 10/6 DB 10/6,5 DG 6/5 DG 10/5 DG 10/6 DG 10/8T		
0.2 - 6 mm ² / -			0.2 - 10 mm ² / -			0.5 - 16 mm ² / -		
8 kV / 3			8 kV / 3			8 kV / 3		
1 / A4			1 / A5			1 / A6		
IP20 / PE			IP20 / PE			IP20 / PE		

Пружинные миниклеммы отвечают все возрастающим требованиям уменьшения размеров оборудования, используется для установки в миниатюрных клеммных коробках. Эти клеммы используют также для подключения небольших электродвигателей и других маломощных устройств. Клеммы крепятся друг к другу на защелках. Клеммы МУК предназначены для крепления на монтажной рейке шириной 15 мм (MR 15). В состав серии входят также заземляющие клеммы того же профиля, что и проходные клеммы. Наряду с миниклеммами для крепления на монтажных рейках в серию МУК входят клеммы для крепления на монтажной панели. Клеммы МУРК 2,5 представляют собой средние компоненты клемного блока с плоским основанием, без элементов крепления. Клемный блок крепится к монтажной панели винтами и состоит из крайнего элемента МУРД 1, торцевой крышки МУРК 2 и расположенных между ними средних клемм МУРК. Клеммы МУСК фиксируются в отверстиях монтажной панели с помощью защелок, расположенных в основании клемм.

MYK spring type mini terminals have been designed for the necessity of making terminal connections within smaller enclosures. These terminals providing 2,5 mm² cable connections are mounted on MR 15x5,5 mounting rails. The terminals are fixed each other by the pins and furnish users the patented cross connection system of YBK terminal blocks regardless keeping extra stock. MYPK type terminals are the alternative of MR 15 x 5.5 rail mount mini terminals and they can be directly mounted on the surface of the panels as well. Thanks to the end brackets fixed on the sides, it is possible to make the screw mounting on the surface of the panel. MYSK type terminals can be directly mounted within electrical panels like MYPK terminal blocks. Users fix this product into the M3,5 hole on the surface of the panel.

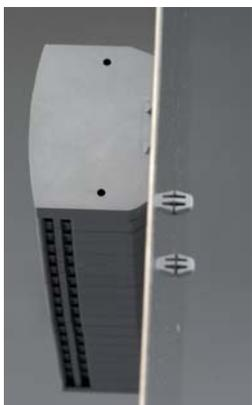
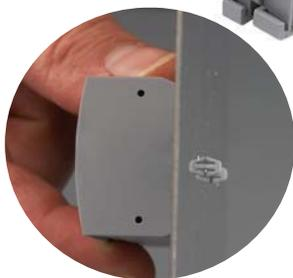

Зажимные Миниклеммы Серии МУК MYK Type Mini Terminals for MR 15 Rails

МУК 2.5
Ширина / Width 5 мм
306 429 Серый / GREY



Технические данные / Electrical Ratings		Номинальное Напряжение / Ток / Сечение				
CE (EN 60947-7-1 / 60947-7-2 / 60998-2-2) UL / CSA // UL / CSA		750 V ~ / 24 A / 2,5 mm ²				
		600 V ~ / 20 A / AWG 22-12				
Подключаемые Провода / Connection Data						
• Одножильный, Винтовой Зажим с Наконечником - Многожильный, Винтовой Зажим с Наконечником		0.5 - 4 mm ² / 0.5 - 2.5 mm ²				
• AWG Сечение / Многожильный Винтовой Зажим		22 - 12 / 0.5 - 2.5 mm ²				
• Длина Зачистки Изоляции / Момент затяжки Saplama Delik Çapı / Insert Hole Diameter		10 mm /				
Данные для Заказа / Ordering Data		Тип/Type	№ для Заказа / Cat. No.	Упак./Qty.		
Полиамид 66		Серый / GREY	МУК 2.5	306 429	50	
		Зеленый / GREEN				
Монтажные Рейки / Mounting Rails		Тип/Type	№ для Заказа / Cat. No.	Упак./Qty.		
MR 15x5.5		MR 15x5,5	500 610	1 m		
MR 15x5.5 С перфорацией / Slotted		С перфорацией / Slotted	500 611	1 m		
		MR 15x5,5	500 612	2 m		
		С перфорацией / Slotted	500 613	2 m		
Концевые Стопоры / End Bracket		Тип/Type	№ для Заказа / Cat. No.	Упак./Qty.		
		Бежевый / BEIGE	KD 5	495 060	100	
		Серый / GREY	KD 5	495 069	100	
Торцевая Крышка / End Plate		Тип/Type	№ для Заказа / Cat. No.	Упак./Qty.		
Ширина / Thickness 1,5 mm		Полиамид 66	Бежевый / BEIGE	МУК NPP 1	446 429	100
		Серый / GREY	МУК NPP 2	446 439	100	
Перемычка / Cross Connection		Тип/Type	№ для Заказа / Cat. No.	Упак./Qty.		
		UK 2.5/2	476 222	25		
		UK 2.5/3	476 223	20		
		UK 2.5/4	476 224	15		
		UK 2.5/10	476 229	5		
Маркировка Клемм / Marking Tags (Dekafix)						
Для выбора маркировки смотрите стр.102 See page 102. for the usage of dekafix.		DY 5				
Технические Данные / Technical Data						
• Подключаемые максимальные сечения Максимальный ток нагрузки		0.2 - 4 mm ² / 4 mm ² - 32 A				
• Расчетное импульсное напряжение / Степень загрязнения		8 kV / 3				
• Группа изоляционного материала / Калибр контактов в соответствии с IEC 60947-1		1 / A3				
• Степень защиты / Частичная изоляция		IP20 / -				

МУК 2.5 Т

Ширина / Width 5 mm
336 420 Зеленый / GREEN

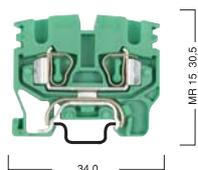

МУРК 2.5

Ширина / Width 5 mm
306 439 Серый / GREY



МYSK 2.5

Ширина / Width 5 mm
306 449 Серый / GREY



Номинальное Напряжение / Ток / Сечение			Номинальное Напряжение / Ток / Сечение			Номинальное Напряжение / Ток / Сечение		
- V ~ / - A / 2,5 mm ²			750 V ~ / 24 A / 2,5 mm ²			750 V ~ / 24 A / 2,5 mm ²		
- V ~ / - A / AWG 22-12			600 V ~ / 20 A / AWG 22-12			600 V ~ / 20 A / AWG 22-12		
0.5 - 4 mm ² / 0.5 - 2.5 mm ²			0.5 - 4 mm ² / 0.5 - 2.5 mm ²			0.5 - 4 mm ² / 0.5 - 2.5 mm ²		
22 - 12 / 0.5 - 2.5 mm ²			22 - 12 / 0.5 - 2.5 mm ²			22 - 12 / 0.5 - 2.5 mm ²		
10 mm /			10 mm /			10 mm /		
Ø 3,5								
Тип/Type	№ для Заказа / Cat. No.	Упак./Qty.	Тип/Type	№ для Заказа / Cat. No.	Упак./Qty.	Тип/Type	№ для Заказа / Cat. No.	Упак./Qty.
МУК 2.5 Т	336 420	50	МУРК 2.5	306 439	100	МYSK 2.5	306 449	100
Тип/Type	№ для Заказа / Cat. No.	Упак./Qty.				Тип/Type	№ для Заказа / Cat. No.	Упак./Qty.
MR 15x5,5	500 610	1 m						
С перфорацией / Slotted	500 611	1 m						
MR 15x5,5	500 612	2 m						
С перфорацией / Slotted	500 613	2 m						
Тип/Type	№ для Заказа / Cat. No.	Упак./Qty.	Тип/Type	№ для Заказа / Cat. No.	Упак./Qty.	Тип/Type	№ для Заказа / Cat. No.	Упак./Qty.
KD 5	495 060	100						
KD 5	495 069	100						
			МYPD 1	495 079	100	МYPD 1	495 079	100
			МYPD 2	495 089	100	МYPD 2	495 089	100
Тип/Type	№ для Заказа / Cat. No.	Упак./Qty.				Тип/Type	№ для Заказа / Cat. No.	Упак./Qty.
МУК NPP 1	446 422	100				МУК NPP 1	446 429	100
МУК NPP 2	446 432	100				МУК NPP 2	446 439	100
Тип/Type	№ для Заказа / Cat. No.	Упак./Qty.	Тип/Type	№ для Заказа / Cat. No.	Упак./Qty.	Тип/Type	№ для Заказа / Cat. No.	Упак./Qty.
			УК 2.5/2	476 222	25	УК 2.5/2	476 222	25
			УК 2.5/3	476 223	20	УК 2.5/3	476 223	20
			УК 2.5/4	476 224	15	УК 2.5/4	476 224	15
			УК 2.5/10	476 229	5	УК 2.5/10	476 229	5
Тип/Type	№ для Заказа / Cat. No.	Упак./Qty.				Тип/Type	№ для Заказа / Cat. No.	Упак./Qty.
DY 5						DY 5		
Тип/Type	№ для Заказа / Cat. No.	Упак./Qty.	Тип/Type	№ для Заказа / Cat. No.	Упак./Qty.	Тип/Type	№ для Заказа / Cat. No.	Упак./Qty.
0.2 - 4 mm ² / -			0.2 - 4 mm ² / 4 mm ² - 32 A			0.2 - 4 mm ² / 4 mm ² - 32 A		
8 kV / 3			8 kV / 3			8 kV / 3		
1 / A3			1 / A3			1 / A3		
IP20 / PE			IP20 / -			IP20 / -		

Двухъярусные Пружинные Клеммы Серии YBK

Double Deck Spring Clamp Terminals

В двухъярусных клеммах с пружинными зажимами YBK выводы расположены в двух уровнях, что позволяет экономить до %50 площади монтажа. В каждом ярусе клемного блока имеются гнезда, через которые можно соединить клеммы с помощью штекерных перемычек. Возможность установки маркировочного элемента на каждом выводе клеммы.

Double deck spring clamp terminals are the answer to high wiring density problems posed by certain unavoidable wiring arrangements. Besides this, double level terminals have the following advantages:

- Double wiring density available without extension of mounting rails.
- Interconnection / shorting can be done at both levels.
- Marking / Identification by marking tags possible at both levels.

YBK 2.5-2 F

Ширина / Width 5 mm

316 109

Серый/GREY

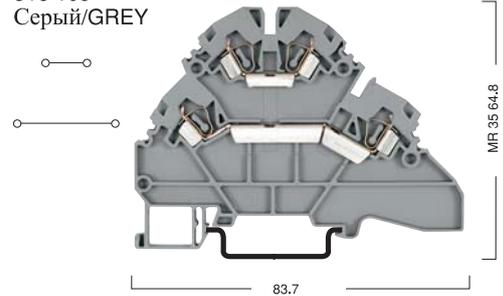

Технические данные / Electrical Ratings		Номинальное Напряжение / Ток / Сечение			
CE (EN 60947-7-1)		500 V ~ / 24 A / 2,5 mm ²			
UL / CSA		600 V ~ / 20 A / AWG 22-12			
Подключаемые Провода / Connection Data					
• Одножильный, Винтовой Зажим с Наконечником - Многожильный, Винтовой Зажим с Наконечником		0,5 - 4 mm ² / 0,5 - 2,5 mm ²			
• AWG Сечение / Многожильный Винтовой Зажим		22 - 12 / 0,5 - 2,5 mm ²			
• Длина Зачистки Изоляции / Момент затяжки		10 mm /			
Данные для Заказа / Ordering Data		Тип/Type	№ для Заказа / Cat. No.	Упак./Qty.	
Полиамид 66	Бежевый - BEIGE / Серый - GREY	YBK 2.5-2 F	316 100 / 316 109	30	
	Бежевый - BEIGE / Серый - GREY				
	Бежевый - BEIGE / Серый - GREY				
	Бежевый - BEIGE / Серый - GREY				
	Бежевый - BEIGE / Серый - GREY				
	Бежевый - BEIGE / Серый - GREY				
	Бежевый - BEIGE / Серый - GREY				
	Бежевый - BEIGE / Серый - GREY				
	Бежевый - BEIGE / Серый - GREY				
	Бежевый - BEIGE / Серый - GREY				
Электронная Характеристика / Electrical Ratings					
Напряжение Диода / Diode Reverse Voltage					
Ток Диода / Diode Current					
Диод / Diode					
Монтажные Рейки / Mounting Rail		Тип/Type	№ для Заказа / Cat. No.	Упак./Qty.	
MR 35x7,5	MR 35x15	MR 35x7,5	500 601	1 m	
MR 35x7,5	MR 35x15	С перфорацией / Slotted	500 602	1 m	
С перфорацией / Slotted	С перфорацией / Slotted	MR 35x7,5	500 603	2 m	
		С перфорацией	500 604	2 m	
		MR 35x15	500 606	1 m	
		С перфорацией	500 607	1 m	
Концевые Стопоры / End Bracket		Тип/Type	№ для Заказа / Cat. No.	Упак./Qty.	
Ширина / Thickness 8 mm		Серый / GREY	KD 3	495 049	100
		Серый / GREY	KD 4	495 059	100
Торцевая Крышка / End Plate		Тип/Type	№ для Заказа / Cat. No.	Упак./Qty.	
Ширина / Thickness 1,5 mm		Полиамид 66	NPP YBK 2.5-2 F	446 290	50
		Бежевый / BEIGE	NPP YBK 2.5-2 F	446 299	50
		Серый / GREY			
Перемычка / Cross - Connection		Тип/Type	№ для Заказа / Cat. No.	Упак./Qty.	
		UK 2,5/2	476 222	25	
		UK 2,5/3	476 223	20	
		UK 2,5/4	476 224	15	
		UK 2,5/10	476 229	5	
Маркировка клеммных групп / Group Marking		Тип/Type	№ для Заказа / Cat. No.	Упак./Qty.	
		Серый / GREY	GE	496 119	50
		Прозрачный / TRANSPARENT	ME	496 13A	25
Маркировка Клемм / Marking Tags (Dekafix)					
Для выбора маркировки смотрите стр.102 See page 102. for the usage of dekafix.		DY 5			
Технические Данные / Technical Data					
• Подключаемые максимальные сечения		0,2 - 4 mm ² / 4 mm ² - 32 A			
• Максимальный ток нагрузки		8 kV / 3			
• Расчетное импульсное напряжение / Степень загрязнения		1 / А3			
• Группа изоляционного материала / Калибр контактов в соответствии с IEC 60947-1		IP20 / -			
• Степень защиты / Частичная изоляция					



Эконом Места на 50%
50% space saving

YBK 2.5-2 FK

Ширина / Width 5 mm

316 129

Серый/GREY

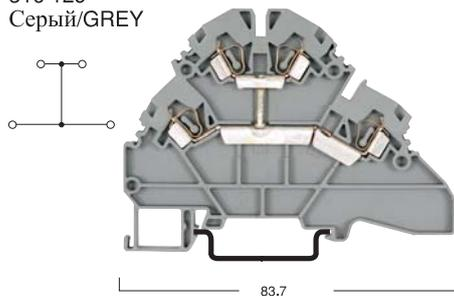

YBK 2.5-2 FD

Ширина / Width 5 mm

316 219/229

Серый/GREY

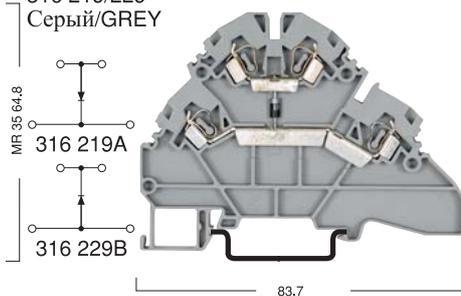

YBK 2.5-2 FLD

Ширина / Width 5 mm

316 --9

Серый/GREY

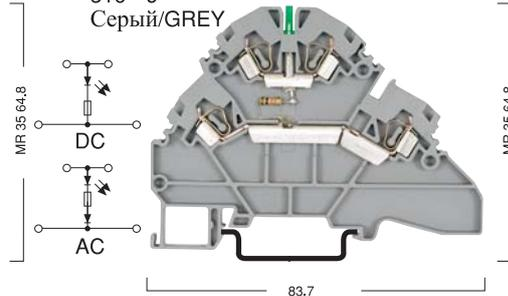

Номинальное Напряжение / Ток / Сечение	Номинальное Напряжение / Ток / Сечение	Номинальное Напряжение / Ток / Сечение
500 V ~ / 24 A / 2,5 mm ²	500 V ~ / 24 A / 2,5 mm ²	- V ~ / 24 A / 2,5 mm ²
600 V ~ / 20 A / AWG 22-12	- V ~ / - A / AWG 22-12	- V ~ / - A / AWG 22-12

0.5 - 4 mm ² / 0.5 - 2.5 mm ²	0.5 - 4 mm ² / 0.5 - 2.5 mm ²	0.5 - 4 mm ² / 0.5 - 2.5 mm ²
22 - 12 / 0.5 - 2.5 mm ²	22 - 12 / 0.5 - 2.5 mm ²	22 - 12 / 0.5 - 2.5 mm ²
10 mm /	10 mm /	10 mm /

Тип/Type	№ для Заказа / Cat. No.	Упак./Qty.	Тип/Type	№ для Заказа / Cat. No.	Упак./Qty.	Тип/Type	№ для Заказа / Cat. No.	Упак./Qty.
YBK 2.5-2 FK	316 120 / 316 129	30	YBK 2.5-2 FD-A	316 210 / 316 219	30	YBK 2.5-2 FLD	316 310 / 316 319 (24 VAC)	30
			YBK 2.5-2 FD-B	316 220 / 316 229	30	YBK 2.5-2 FLD	316 320 / 316 329 (24 VDC)	30
						YBK 2.5-2 FLD	316 410 / 316 419 (48 VAC)	30
						YBK 2.5-2 FLD	316 420 / 316 429 (48 VDC)	30
						YBK 2.5-2 FLD	316 610 / 316 619 (110 VAC)	30
						YBK 2.5-2 FLD	316 620 / 316 629 (110 VDC)	30
						YBK 2.5-2 FLD	316 710 / 316 719 (220 VAC)	30
						YBK 2.5-2 FLD	316 720 / 316 729 (220 VDC)	30

			1000 V					
			0.5 A					
			1 N 4007					

Тип/Type	№ для Заказа / Cat. No.	Упак./Qty.	Тип/Type	№ для Заказа / Cat. No.	Упак./Qty.	Тип/Type	№ для Заказа / Cat. No.	Упак./Qty.
MR 35x7.5	500 601	1 m	MR 35x7.5	500 601	1 m	MR 35x7.5	500 601	1 m
С перфорацией	500 602	1 m	С перфорацией	500 602	1 m	С перфорацией	500 602	1 m
MR 35x7.5	500 603	2 m	MR 35x7.5	500 603	2 m	MR 35x7.5	500 603	2 m
С перфорацией	500 604	2 m	С перфорацией	500 604	2 m	С перфорацией	500 604	2 m
MR 35x15	500 606	1 m	MR 35x15	500 606	1 m	MR 35x15	500 606	1 m
С перфорацией	500 607	1 m	С перфорацией	500 607	1 m	С перфорацией	500 607	1 m

Тип/Type	№ для Заказа / Cat. No.	Упак./Qty.	Тип/Type	№ для Заказа / Cat. No.	Упак./Qty.	Тип/Type	№ для Заказа / Cat. No.	Упак./Qty.
KD 3	495 049	100	KD 3	495 049	100	KD 3	495 049	100
KD 4	495 059	100	KD 4	495 059	100	KD 4	495 059	100

Тип/Type	№ для Заказа / Cat. No.	Упак./Qty.	Тип/Type	№ для Заказа / Cat. No.	Упак./Qty.	Тип/Type	№ для Заказа / Cat. No.	Упак./Qty.
NPP YBK 2.5-2 F	446 290	50	NPP YBK 2.5-2 F	446 290	50	NPP YBK 2.5-2 F	446 290	50
NPP YBK 2.5-2 F	446 299	50	NPP YBK 2.5-2 F	446 299	50	NPP YBK 2.5-2 F	446 299	50

Тип/Type	№ для Заказа / Cat. No.	Упак./Qty.	Тип/Type	№ для Заказа / Cat. No.	Упак./Qty.	Тип/Type	№ для Заказа / Cat. No.	Упак./Qty.
UK 2.5/2	476 222	25	UK 2.5/2	476 222	25	UK 2.5/2	476 222	25
UK 2.5/3	476 223	20	UK 2.5/3	476 223	20	UK 2.5/3	476 223	20
UK 2.5/4	476 224	15	UK 2.5/4	476 224	15	UK 2.5/4	476 224	15
UK 2.5/10	476 229	5	UK 2.5/10	476 229	5	UK 2.5/10	476 229	5

Перемычка не используется во втором ярусе
Only lower decks can be cross-connected

Тип/Type	№ для Заказа / Cat. No.	Упак./Qty.	Тип/Type	№ для Заказа / Cat. No.	Упак./Qty.	Тип/Type	№ для Заказа / Cat. No.	Упак./Qty.
GE	496 119	50	GE	496 119	50	GE	496 119	50
ME	496 13A	25	ME	496 13A	25	ME	496 13A	25

DY 5			DY 5			DY 5		
------	--	--	------	--	--	------	--	--

0.2 - 4 mm ² / 4 mm ² - 32 A	0.2 - 4 mm ² / 4 mm ² - 32 A	0.2 - 4 mm ² / 4 mm ² - 32 A
8 kV / 3	8 kV / 3	8 kV / 3
1 / A3	1 / A3	1 / A3
IP20 / -	IP20 / -	IP20 / -

В двухъярусных клеммах с пружинными зажимами YBK выводы расположены в двух уровнях, что позволяет экономить до %50 площади монтажа. В каждом ярусе клемного блока имеются гнезда, через которые можно соединить клеммы с помощью штекерных перемычек. Возможность установки маркировочного элемента на каждом выводе клеммы.

Double deck spring clamp terminals are the answer to high wiring density problems posed by certain unavoidable wiring arrangements. Besides this, double level terminals have the following advantages:

- *Double wiring density available without extension of mounting rails.*
- *Interconnection / shorting can be done at both levels.*
- *Marking / Identification by marking tags possible at both levels.*

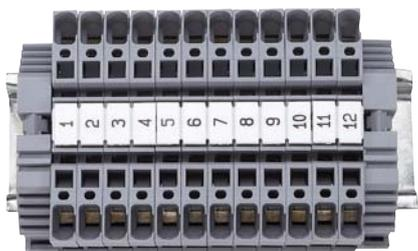
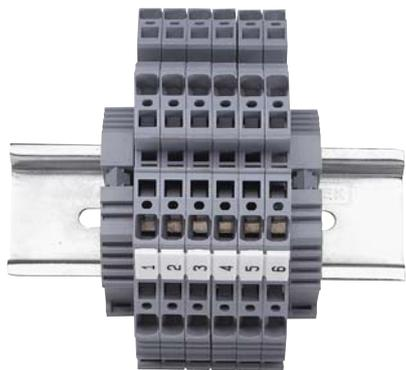

Эконом Места на 50%
50% space saving

Двухъярусные Пружинные Клеммы Серии YBK

Double Deck Spring Clamp Terminals

YBK 4-2F

Ширина / Width 6 mm
318 109 Серый / GREY

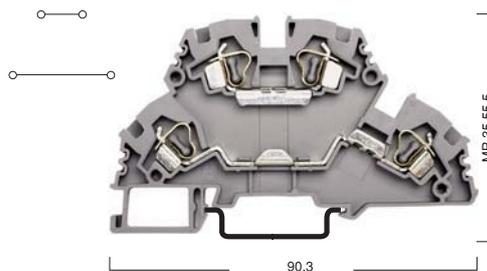

Технические данные / Electrical Ratings		Номинальное Напряжение / Ток / Сечение		
CE (EN 60947-7-1)		750 V ~ / 32 A / 4 mm ²		
UL / UL		600 V ~ / 26 A / AWG 22-10		
Подключаемые Провода / Connection Data				
• Одножильный, Винтовой Зажим с Наконечником - Многожильный, Винтовой Зажим с Наконечником		0.5 - 6 mm ² / 0.5 - 4 mm ²		
• AWG Сечение / Многожильный Винтовой Зажим		22 - 10 / 0.5 - 4 mm ²		
• Длина Зачистки Изоляции / Момент затяжки		12 mm / ...		
Данные для Заказа / Ordering Data		Тип/Type	№ для Заказа / Cat. No.	Упак./Qty.
Полиамид 66		YBK 4-2F	318 100 / 318 109	50
Бежевый - BEIGE / Серый - GREY				
Бежевый - BEIGE / Серый - GREY				
Бежевый - BEIGE / Серый - GREY				
Бежевый - BEIGE / Серый - GREY				
Бежевый - BEIGE / Серый - GREY				
Бежевый - BEIGE / Серый - GREY				
Бежевый - BEIGE / Серый - GREY				
Бежевый - BEIGE / Серый - GREY				
Бежевый - BEIGE / Серый - GREY				
Бежевый - BEIGE / Серый - GREY				
Бежевый - BEIGE / Серый - GREY				
Электронная Характеристика / Electrical Ratings				
Напряжение Диода / Diode Reverse Voltage				
Ток Диода / Diode Current				
Диод / Diode				
Монтажные Рейки / Mounting Rail		Тип/Type	№ для Заказа / Cat. No.	Упак./Qty.
MR 35x7,5		MR 35x7.5	500 601	1 m
MR 35x7,5		С перфорацией / Slotted	500 602	1 m
С перфорацией / Slotted		MR 35x7.5	500 603	2 m
С перфорацией / Slotted		500 604	2 m	
MR 35x15		MR 35x15	500 606	1 m
С перфорацией / Slotted		500 607	1 m	
Концевые Стопоры / End Bracket		Тип/Type	№ для Заказа / Cat. No.	Упак./Qty.
Ширина / Thickness 8 mm		Серый / GREY	KD 3	495 049
		Серый / GREY	KD 4	495 059
Торцевая Крышка / End Plate		Тип/Type	№ для Заказа / Cat. No.	Упак./Qty.
Ширина / Thickness 1,5 mm		Полиамид 66	NPP YBK 4-2F	446 260
		Серый / GREY	NPP YBK 4-2F	446 269
Перемычка / Cross - Connection		Тип/Type	№ для Заказа / Cat. No.	Упак./Qty.
		UK 4/2	476 232	25
		UK 4/3	476 233	20
		UK 4/4	476 234	15
		UK 4/10	476 239	5
Маркировка клеммных групп / Group Marking		Тип/Type	№ для Заказа / Cat. No.	Упак./Qty.
		Серый / GREY	GE	496 119
		Прозрачный / TRANSPARENT	ME	496 13A
Маркировка Клемм / Marking Tags (Dekafix)				
Для выбора маркировки смотрите стр.102 See page 102. for the usage of dekafix.		DY 5	DG 6/5	
Технические Данные / Technical Data				
• Подключаемые максимальные сечения		0.2 - 6 mm ² / 6 mm ² / 41 A		
• Максимальный ток нагрузки		8 kV / 3		
• Расчетное импульсное напряжение / Степень загрязнения		1 / A4		
• Группа изоляционного материала / Калибр контактов в соответствии с IEC 60947-1		IP20 / -		
• Степень защиты / Частичная изоляция				

Многоярусные Клеммы с Пружинным Зажимом и Аксессуары

Spring Clamp Terminals For Initiators, Actuators and Motors

Многоярусные клеммы используются в оборудовании с высокой плотностью монтажа. Провода подключают к клеммам на разных ярусах, в результате чего площадь монтажа сокращается пропорционально количеству ярусов. Многоярусная конструкция и наличие рядов шунтирования делают эти клеммы особенно удобным для подключения пускателей и исполнительных механизмов.

3 and 4 wired elements such as motors, sensors, actuators and initiators are commonly used in industry. The multi level terminal blocks are designed and developed to meet the demanding requirements of 3 or 4 wire applications. Signal, power and ground can be connected on a single, compact 6 mm. width terminal block.

Multi level terminal blocks:
 - Make wiring more practical
 - Reduce the installation costs and speed the wiring.
 - Provide individual cross connections for each layer.
 They are used at the edge of sensor terminal blocks.
 - Provide definitive identification of positive, negative and ground connections with the help of internationally accepted colors for the related layers.
 Because of this property, they minimize wiring mistakes and speed wiring.
 - Are ideal for limited spaces because of their compact designs.

YBK 2.5-3 F

Ширина / Width 5 mm
 324 509
 Серый/GREY

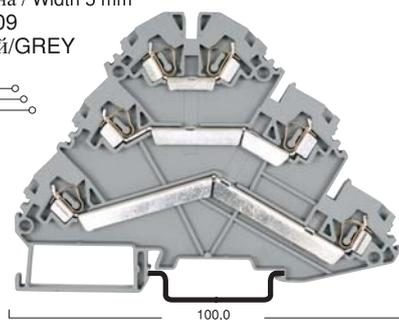
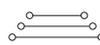

Технические данные / Electrical Ratings		Номинальное Напряжение / Ток / Сечение		
CE (EN 60947-7-1 / 60947-7-2) UL / CSA		500 V ~ / 24 A / 2,5 mm ² 600 V ~ / 20 A / AWG 22-12		
Подключаемые Провода / Connection Data				
<ul style="list-style-type: none"> • Одножильный, Винтовой Зажим с Наконечником - Многожильный, Винтовой Зажим с Наконечником • AWG Сечение / Многожильный Винтовой Зажим • Длина Зачистки Изоляции / Момент затяжки 		0,5 - 4 mm ² / 0,5 - 2,5 mm ² 22 - 12 / 0,5 - 2,5 mm ² 10 mm /		
Данные для Заказа / Ordering Data		Тип/Type	№ для Заказа / Cat. No.	Упак./Qty.
Полиамид 66		Бежевый / BEIGE	YBK 2.5-3 F 324 500	30
		Серый / GREY	YBK 2.5-3 F 324 509	30
Монтажные Рейки / Mounting Rails				
MR 35x7,5 MR 35x7,5 С перфорацией / Slotted	MR 35x15 MR 35x15 С перфорацией / Slotted	MR 35x7,5	500 601	1 m
		С перфорацией / Slotted	500 602	1 m
		MR 35x7,5	500 603	2 m
		С перфорацией / Slotted	500 604	2 m
		MR 35x15	500 606	1 m
		С перфорацией / Slotted	500 607	1 m
Концевые Стопоры / End Bracket		Тип/Type	№ для Заказа / Cat. No.	Упак./Qty.
Ширина / Thickness 8 mm		Серый / GREY	KD 3 495 049	100
		Серый / GREY	KD 4 495 059	100
Торцевая Крышка / End Plate		Тип/Type	№ для Заказа / Cat. No.	Упак./Qty.
Ширина / Thickness 1,5 mm		Полиамид 66	NPP YBK 2.5-3 F 446 240	10
		Серый / GREY	NPP YBK 2.5-3 F 446 249	10
Перемычка / Cross Connection		Тип/Type	№ для Заказа / Cat. No.	Упак./Qty.
		UK 2.5/2	476 222	25
		UK 2.5/3	476 223	20
		UK 2.5/4	476 224	15
		UK 2.5/10	476 229	5
Маркировка клеммных групп / Group Marking		Тип/Type	№ для Заказа / Cat. No.	Упак./Qty.
		Серый / GREY	GE 496 119	50
		Прозрачный / TRANSPARENT	ME 496 13A	25
Маркировка Клемм / Marking Tags (Dekafix)				
Для выбора маркировки смотрите стр.102 See page 102. for the usage of dekafix.		DY 5		
Технические Данные / Technical Data				
<ul style="list-style-type: none"> • Подключаемые максимальные сечения • Максимальный ток нагрузки • Расчетное импульсное напряжение / Степень загрязнения • Группа изоляционного материала / Калибр контактов в соответствии с IEC 60947-1 • Степень защиты / Частичная изоляция 		0,2 - 4 mm ² / 4 mm ² / 32 A 6 kV / 3 1 / A3 IP20 / -		

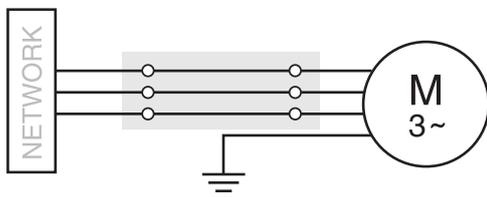

YBK 2.5-2 FT

Ширина / Width 5 mm
324 809
Серый/GREY

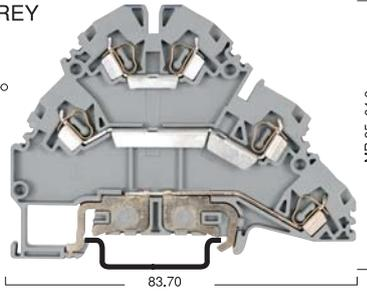
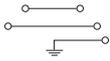

83,70

YBK 2.5-3 FT

Ширина / Width 5 mm
324 609
Серый/GREY

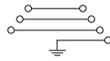

100,0

Номинальное Напряжение / Ток / Сечение			Номинальное Напряжение / Ток / Сечение		
500 V ~ / 24 A / 2.5 mm ²			500 V ~ / 24 A / 2.5 mm ²		
600 V ~ / 20 A / AWG 22-12			600 V ~ / 20 A / AWG 22-12		
0.5 - 4 mm ² / 0.5 - 2.5 mm ²			0.5 - 4 mm ² / 0.5 - 2.5 mm ²		
22 - 12 / 0.5 - 2.5 mm ²			22 - 12 / 0.5 - 2.5 mm ²		
10 mm /			10 mm /		
Тип/Туре	№ для Заказа / Cat. No.	Упак./Qty.	Тип/Туре	№ для Заказа / Cat. No.	Упак./Qty.
YBK 2.5-2 FT	324 800	30	YBK 2.5-3 FT	324 600	30
YBK 2.5-2 FT	324 809	30	YBK 2.5-3 FT	324 609	30
Тип/Туре	№ для Заказа / Cat. No.	Упак./Qty.	Тип/Туре	№ для Заказа / Cat. No.	Упак./Qty.
MR 35x7,5	500 601	1 м	MR 35x7,5	500 601	1 м
С перфорацией / Slotted	500 602	1 м	С перфорацией / Slotted	500 602	1 м
MR 35x7,5	500 603	2 м	MR 35x7,5	500 603	2 м
С перфорацией / Slotted	500 604	2 м	С перфорацией / Slotted	500 604	2 м
MR 35x15	500 606	1 м	MR 35x15	500 606	1 м
С перфорацией / Slotted	500 607	1 м	С перфорацией / Slotted	500 607	1 м
Тип/Туре	№ для Заказа / Cat. No.	Упак./Qty.	Тип/Туре	№ для Заказа / Cat. No.	Упак./Qty.
KD 3	495 049	100	KD 3	495 049	100
KD 4	495 059	100	KD 4	495 059	100
Тип/Туре	№ для Заказа / Cat. No.	Упак./Qty.	Тип/Туре	№ для Заказа / Cat. No.	Упак./Qty.
NPP YBK 2.5-2 FT	446 290	10	NPP YBK 2.5-3 FT	446 250	10
NPP YBK 2.5-2 FT	446 299	10	NPP YBK 2.5-3 FT	446 259	10
Тип/Туре	№ для Заказа / Cat. No.	Упак./Qty.	Тип/Туре	№ для Заказа / Cat. No.	Упак./Qty.
UK 2.5/2	476 222	25			
UK 2.5/3	476 223	20			
UK 2.5/4	476 224	15			
UK 2.5/10	476 229	5			
Тип/Туре	№ для Заказа / Cat. No.	Упак./Qty.	Тип/Туре	№ для Заказа / Cat. No.	Упак./Qty.
GE	496 119	50	GE	496 119	50
ME	496 13A	25	ME	496 13A	25
DY 5			DY 5		
0.2 - 4 mm ² / 4 mm ² / 32 A			0.2 - 4 mm ² / 4 mm ² / 32 A		
6 kV / 3			6 kV / 3		
1 / A3			1 / A3		
IP20 / PEN			IP20 / PEN		

Трехъярусные Пружинные Клеммы для Подключения Трехпроводных Датчиков

Spring Type Sensor Terminals

В системах управления оборудованием и технологическими процессами находят широкое применение индуктивные и емкостные трехпроводные датчики, а также как, например, электромагнитные клапаны. Сигнальные провода подключают к выводам верхнего яруса клеммного блока. Выводы среднего, так же как и выводы нижнего яруса, объединяют гребенчатыми перемычками. Таким способом объединяют положительные и отрицательные выводы питания датчиков.

YBK 3 S terminal blocks minimize wiring time and costs and cabinet space when terminating three wire devices such as sensors, proximity switches etc. These items are used with the YBK 2,5 - 3 F type terminals and can be cross connected and provide connection for any needed number of sensors or proximity switches.

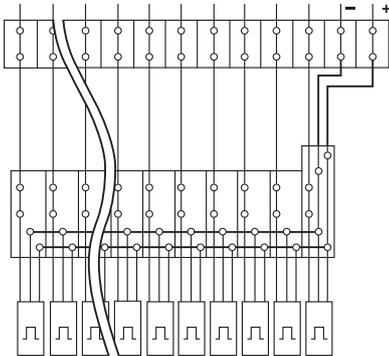

YBK 3 S

Ширина / Width 5 mm
324 709

Серый/GREY

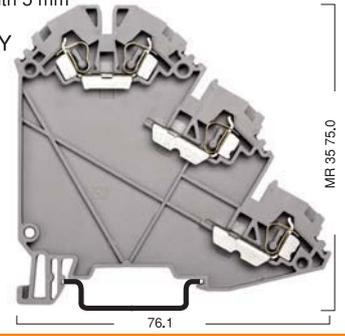
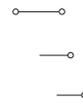

Технические данные / Electrical Ratings		Номинальное Напряжение / Ток / Сечение	
CE (EN 60947-7-1)		500 V ~ / 24 A / 2.5 mm ²	
Подключаемые Провода / Connection Data			
<ul style="list-style-type: none"> • Одножильный, Винтовой Зажим с Наконечником - Многожильный, Винтовой Зажим с Наконечником • AWG Сечение / Многожильный Винтовой Зажим • Длина Зачистки Изоляции / Момент затяжки 		0.5 - 4 mm ² / 0.5 - 2.5 mm ² 22 - 12 / 0.5 - 2.5 mm ² 10 mm / ...	
Данные для Заказа / Ordering Data		Тип/Type	№ для Заказа / Cat. No.
Полиамид 66	Бежевый / BEIGE	YBK 3 S	324 700
	Серый / GREY	YBK 3 S	324 709
Монтажные Рейки / Mounting Rails		Тип/Type	№ для Заказа / Cat. No.
MR 35x7,5 MR 35x7,5 С перфорацией / Slotted	MR 35x15 MR 35x15 С перфорацией / Slotted	MR 35x7,5	500 601
		С перфорацией / Slotted	500 602
		MR 35x7,5	500 603
		С перфорацией / Slotted	500 604
		MR 35x15	500 606
		С перфорацией / Slotted	500 607
Концевые Стопоры / End Bracket		Тип/Type	№ для Заказа / Cat. No.
Ширина / Thickness 8 mm	Серый / GREY	KD 3	495 049
	Серый / GREY	KD 4	495 059
Торцевая Крышка / End Plate		Тип/Type	№ для Заказа / Cat. No.
Ширина / Thickness 1,5 mm	Полиамид 66	NPP YBK 3 S	446 280
	Серый / GREY	NPP YBK 3 S	446 289
Перемычка / Cross Connection		Тип/Type	№ для Заказа / Cat. No.
		UK 2,5/2	476 222
		UK 2,5/3	476 223
		UK 2,5/4	476 224
		UK 2,5/10	476 229
		Упаков./Qty.	25
Маркировка клеммных групп / Group Marking		Тип/Type	№ для Заказа / Cat. No.
	Серый / GREY	GE	496 119
	Прозрачный / TRANSPARENT	ME	496 13A
Маркировка Клемм / Marking Tags (Dekafix)		Тип/Type	№ для Заказа / Cat. No.
Для выбора маркировки смотрите стр.102 See page 102. for the usage of dekafix.		DY 5	
Технические Данные / Technical Data			
<ul style="list-style-type: none"> • Подключаемые максимальные сечения • Максимальный ток нагрузки • Расчетное импульсное напряжение / Степень загрязнения • Группа изоляционного материала / Калибр контактов в соответствии с IEC 60947-1 • Степень защиты / Частичная изоляция 		0.2 - 4 mm ² / 4 mm ² / 32 A 6 kV / 3 1 / A3 IP20 / -	



YBK 3 SLD (NPN)

Ширина / Width 5 mm
324 719
Серый/GREY



YBK 3 SLD (PNP)

Ширина / Width 5 mm
324 729
Серый/GREY

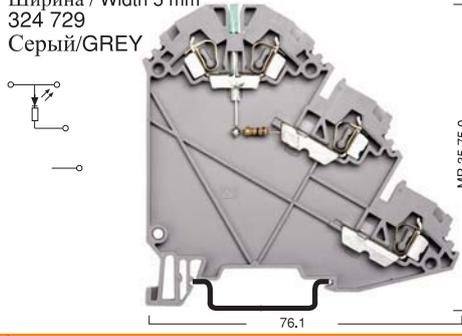

Номинальное Напряжение / Ток / Сечение			Номинальное Напряжение / Ток / Сечение		
- V ~ / 24 A / 2.5 mm ²			- V ~ / 24 A / 2.5 mm ²		
0.5 - 4 mm ² / 0.5 - 2.5 mm ²			0.5 - 4 mm ² / 0.5 - 2.5 mm ²		
22 - 12 / 0.5 - 2.5 mm ²			22 - 12 / 0.5 - 2.5 mm ²		
10 mm /			10 mm /		
Тип/Type	№ для Заказа / Cat. No.	Упак./Qty.	Тип/Type	№ для Заказа / Cat. No.	Упак./Qty.
YBK 3 SLD (24 VDC)	324 710	20	YBK 3 SLD (24 VDC)	324 720	20
YBK 3 SLD (24 VDC)	324 719	20	YBK 3 SLD (24 VDC)	324 729	20
Тип/Type	№ для Заказа / Cat. No.	Упак./Qty.	Тип/Type	№ для Заказа / Cat. No.	Упак./Qty.
MR 35x7,5	500 601	1 м	MR 35x7,5	500 601	1 м
С перфорацией / Slotted	500 602	1 м	С перфорацией / Slotted	500 602	1 м
MR 35x7,5	500 603	2 м	MR 35x7,5	500 603	2 м
С перфорацией / Slotted	500 604	2 м	С перфорацией / Slotted	500 604	2 м
MR 35x15	500 606	1 м	MR 35x15	500 606	1 м
С перфорацией / Slotted	500 607	1 м	С перфорацией / Slotted	500 607	1 м
Тип/Type	№ для Заказа / Cat. No.	Упак./Qty.	Тип/Type	№ для Заказа / Cat. No.	Упак./Qty.
KD 3	495 049	100	KD 3	495 049	100
KD 4	495 059	100	KD 4	495 059	100
Тип/Type	№ для Заказа / Cat. No.	Упак./Qty.	Тип/Type	№ для Заказа / Cat. No.	Упак./Qty.
NPP YBK 3 S	446 280	10	NPP YBK 3 S	446 280	10
NPP YBK 3 S	446 289	10	NPP YBK 3 S	446 289	10
Тип/Type	№ для Заказа / Cat. No.	Упак./Qty.	Тип/Type	№ для Заказа / Cat. No.	Упак./Qty.
UK 2.5/2	476 222	25	UK 2.5/2	476 222	25
UK 2.5/3	476 223	20	UK 2.5/3	476 223	20
UK 2.5/4	476 224	15	UK 2.5/4	476 224	15
UK 2.5/10	476 229	5	UK 2.5/10	476 229	5
Перемишка не используется во втором ярусе Upper decks cannot be cross-connected			Перемишка не используется во втором ярусе Upper decks cannot be cross-connected		
Тип/Type	№ для Заказа / Cat. No.	Упак./Qty.	Тип/Type	№ для Заказа / Cat. No.	Упак./Qty.
GE	496 119	50	GE	496 119	50
ME	496 13A	25	ME	496 13A	25
DY 5			DY 5		
0.2 - 4 mm ² / 4 mm ² / 32 A			0.2 - 4 mm ² / 4 mm ² / 32 A		
6 kV / 3			6 kV / 3		
1 / A3			1 / A3		
IP20 / -			IP20 / -		

Пружинные Клеммы с Держателем Предохранителя Spring Clamp Fuse and Disconnect Terminals

В клеммах YBK S с держателем предохранителя используются широко распространенные предохранители 5x20 мм. Имеются клеммы со встроенным светодиодом для индикации перегоревшего предохранителя. Данные клеммы можно использовать в цепях постоянного и переменного тока.

The terminal has a moving type hinged carrier that has a specially designed space for cartridge type glass fuse of size Ø5x20 or Ø5x25 together with a spare one. Disconnect Terminals can switch the circuit without disconnecting the conductors by a disconnect busbar, in the disconnect, the disconnect busbar can be changed with a proper fuse to use as a fuse terminal optionally. (Except YBK 2,5A)

YBK S

Ширина/Width 8 mm
355 119
Серый/GREY

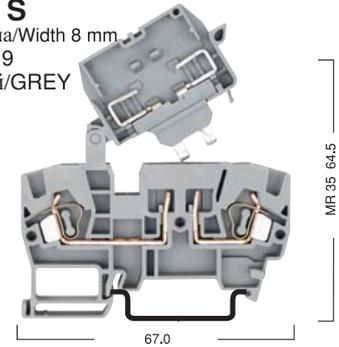

Технические данные / Electrical Ratings		Номинальное Напряжение / Ток / Сечение		
CE (EN 60947-7-1 / 60947-7-3) UL / CSA		500 V ~ / 10 A / 4 mm ²		
		600 V ~ / 10 A / AWG 22-10		
Подключаемые Провода / Connection Data				
• Одножильный, Винтовой Зажим с Наконечником - Многожильный, Винтовой Зажим с Наконечником		0.5 - 6 mm ² / 0.5 - 4 mm ²		
• AWG Сечение / Многожильный Винтовой Зажим		22 - 10 / 0.5 - 4 mm ²		
• Длина Зачистки Изоляции / Момент затяжки		12 mm / ...		
Данные для Заказа / Ordering Data		Тип/Type	№ для Заказа / Cat. No.	Упак./Qty.
Полиамид 66	Бежевый - BEIGE / Серый - GREY	YBK S	355 110 / 355 119	20
	Бежевый - BEIGE / Серый - GREY			
	Бежевый - BEIGE / Серый - GREY			
	Бежевый - BEIGE / Серый - GREY			
	Бежевый - BEIGE / Серый - GREY			
	Бежевый - BEIGE / Серый - GREY			
	Бежевый - BEIGE / Серый - GREY			
	Бежевый - BEIGE / Серый - GREY			
	Бежевый - BEIGE / Серый - GREY			
Монтажные Рейки / Mounting Rails		Тип/Type	№ для Заказа / Cat. No.	Упак./Qty.
MR 35x7,5 MR 35x7,5 С перфорацией / Slotted	MR 35x15 MR 35x15 С перфорацией / Slotted	MR 35x7.5	500 601	1 m
		С перфорацией	500 602	1 m
		MR 35x7.5	500 603	2 m
		С перфорацией	500 604	2 m
		MR 35x15	500 606	1 m
		С перфорацией	500 607	1 m
Концевые Стопоры / End Bracket		Тип/Type	№ для Заказа / Cat. No.	Упак./Qty.
Ширина / Thickness 8 mm	Серый / GREY	KD 3	495 049	100
	Серый / GREY	KD 4	495 059	100
Торцевая Крышка / End Plate		Тип/Type	№ для Заказа / Cat. No.	Упак./Qty.
Ширина / Thickness 1,5 mm	Полиамид 66 Бежевый / BEIGE	NPP YBK S - YBK I	450 060	10
	Серый / GREY	NPP YBK S - YBK I	450 069	10
		NPP YBK 2.5 A		
Перемычка / Cross - Connection		Тип/Type	№ для Заказа / Cat. No.	Упак./Qty.
		UK 6/2	476 242	25
		UK 6/3	476 243	20
		UK 6/4	476 244	15
		UK 6/10	476 249	5
Предохранитель / Fuse Cartridges		Тип/Type	№ для Заказа / Cat. No.	Упак./Qty.
	5 x 20 mm.	MSB	359 001	10
	1 10 A			
Маркировка клеммных групп / Group Marking		Тип/Type	№ для Заказа / Cat. No.	Упак./Qty.
	Серый / GREY	GE	496 119	50
	Прозрачный / TRANSPARENT	ME	496 13A	25
Маркировка Клемм / Marking Tags (Dekafix)				
Для выбора маркировки смотрите стр.102 See page 102, for the usage of dekafix.		DY 5 DG 6/5 DG 10/8T		
Технические Данные / Technical Data				
• Подключаемые максимальные сечения Максимальный ток нагрузки		0.2 - 6 mm ² / 6 mm ² / 10 A		
• Расчетное импульсное напряжение / Степень загрязнения		6 kV / 3		
• Группа изоляционного материала / Калибр контактов в соответствии с IEC 60947-1		1 / A4		
• Степень защиты / Частичная изоляция		IP20 / -		

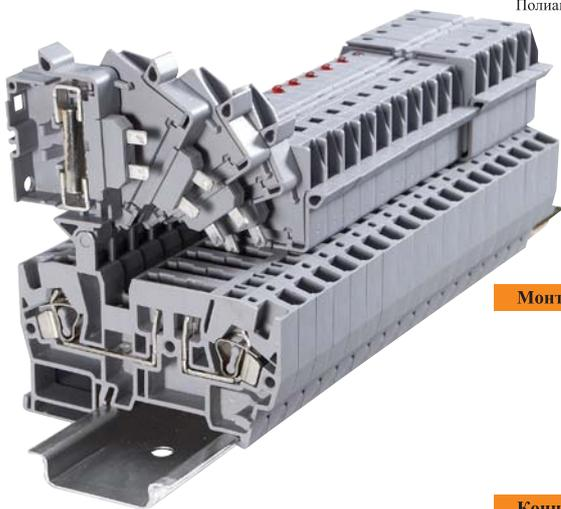

YBK SB

Ширина/Width 8 mm
363 109
Серый/GREY

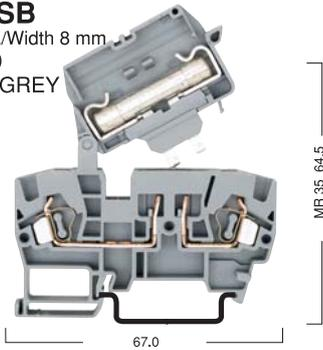

YBK SLD

Ширина / Width 8 mm
--- -9
Серый / GREY

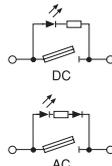

YBK 2.5 A

Ширина / Width 5 mm
353 209
Серый / GREY

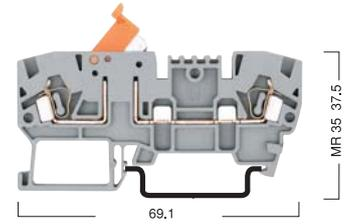

Номинальное Напряжение / Ток / Сечение			Номинальное Напряжение / Ток / Сечение			Номинальное Напряжение / Ток / Сечение		
500 V ~ / 10 A / 4 mm ²			- V ~ / 10 A / 4 mm ²			750 V ~ / 16 A / 2.5 mm ²		
						600 V ~ / 10 A / AWG 22-12		
0.5 - 6 mm ² / 0.5 - 4 mm ²			0.5 - 6 mm ² / 0.5 - 4 mm ²			0.5 - 4 mm ² / 0.5 - 2.5 mm ²		
22 - 10 / 0.5 - 4 mm ²			22 - 10 / 0.5 - 4 mm ²			22 - 12 / 0.5 - 2.5 mm ²		
12 mm /			12 mm /			10 mm /		
Тип/Type	№ для Заказа / Cat. No.	Упак./Qty.	Тип/Type	№ для Заказа / Cat. No.	Упак./Qty.	Тип/Type	№ для Заказа / Cat. No.	Упак./Qty.
YBK SB	363 100 / 363 109	20	YBK SLD	355 710 / 355 719 (24 V AC)	20	YBK 2.5 A	353 200 / 353 209	50
			YBK SLD	355 720 / 355 729 (24 V DC)	20			
			YBK SLD	355 730 / 355 739 (48 V AC)	20			
			YBK SLD	355 740 / 355 749 (48 V DC)	20			
			YBK SLD	355 750 / 355 759 (110 V AC)	20			
			YBK SLD	355 760 / 355 769 (110 V DC)	20			
			YBK SLD	355 770 / 355 779 (220 V AC)	20			
			YBK SLD	355 780 / 355 789 (220 V DC)	20			
Тип/Type	№ для Заказа / Cat. No.	Упак./Qty.	Тип/Type	№ для Заказа / Cat. No.	Упак./Qty.	Тип/Type	№ для Заказа / Cat. No.	Упак./Qty.
MR 35x7.5	500 601	1 m	MR 35x7.5	500 601	1 m	MR 35x7.5	500 601	1 m
С перфорацией	500 602	1 m	С перфорацией	500 602	1 m	С перфорацией	500 602	1 m
MR 35x7.5	500 603	2 m	MR 35x7.5	500 603	2 m	MR 35x7.5	500 603	2 m
С перфорацией	500 604	2 m	С перфорацией	500 604	2 m	С перфорацией	500 604	2 m
MR 35x15	500 606	1 m	MR 35x15	500 606	1 m	MR 35x15	500 606	1 m
С перфорацией	500 607	1 m	С перфорацией	500 607	1 m	С перфорацией	500 607	1 m
Тип/Type	№ для Заказа / Cat. No.	Упак./Qty.	Тип/Type	№ для Заказа / Cat. No.	Упак./Qty.	Тип/Type	№ для Заказа / Cat. No.	Упак./Qty.
KD 3	495 049	100	KD 3	495 049	100	KD 3	495 049	100
KD 4	495 059	100	KD 4	495 059	100	KD 4	495 059	100
Тип/Type	№ для Заказа / Cat. No.	Упак./Qty.	Тип/Type	№ для Заказа / Cat. No.	Упак./Qty.	Тип/Type	№ для Заказа / Cat. No.	Упак./Qty.
NPP YBK S - YBK I	450 060	10	NPP YBK S - YBK I	450 060	10	NPP YBK 2.5 A	450 210	10
NPP YBK S - YBK I	450 069	10	NPP YBK S - YBK I	450 069	10	NPP YBK 2.5 A	450 219	10
Тип/Type	№ для Заказа / Cat. No.	Упак./Qty.	Тип/Type	№ для Заказа / Cat. No.	Упак./Qty.	Тип/Type	№ для Заказа / Cat. No.	Упак./Qty.
UK 6/2	476 242	25	UK 6/2	476 242	25	UK 2.5/2	476 222	25
UK 6/3	476 243	20	UK 6/3	476 243	20	UK 2.5/3	476 223	20
UK 6/4	476 244	15	UK 6/4	476 244	15	UK 2.5/4	476 224	15
UK 6/10	476 249	5	UK 6/10	476 249	5	UK 2.5/10	476 229	5
Тип/Type	№ для Заказа / Cat. No.	Упак./Qty.	Тип/Type	№ для Заказа / Cat. No.	Упак./Qty.	Тип/Type	№ для Заказа / Cat. No.	Упак./Qty.
			MSB	359 001	10			
Тип/Type	№ для Заказа / Cat. No.	Упак./Qty.	Тип/Type	№ для Заказа / Cat. No.	Упак./Qty.	Тип/Type	№ для Заказа / Cat. No.	Упак./Qty.
GE	496 119	50	GE	496 119	50	GE	496 119	50
ME	496 13A	25	ME	496 13A	25	ME	496 13A	25
DY 5 DG 6/5 DG 10/8T			DY 5 DG 6/5 DG 10/8T			DY 5 DB 10/5 DG 10/5		
0.2 - 6 mm ² / 6 mm ² / 10 A			0.2 - 6 mm ² / 6 mm ² / 10 A			0.2 - 4 mm ² / 4 mm ² / 16 A		
6 kV / 3			6 kV / 3			8 kV / 3		
1 / A4			1 / A4			1 / A3		
IP20 / -			IP20 / -			IP20 / -		

Пружинные Клеммы с Держателем Предохранителя (Американский Стандарт)

Spring Clamp Fuse and Disconnect Terminals

В клеммах устанавливают предохранители 6,35x31,75 мм. Поставляются держатели предохранителя со светодиодам, который загорается при перегорании предохранителя.

6.35 mm. x 31.75 mm. (1/4" x 1 1/4") fuses and busbars as an American standard.

YBK I

Ширина / Width 8 mm
355 129
Серый / GREY

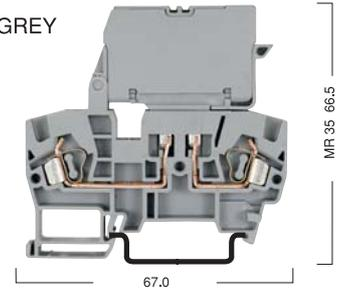

Технические данные / Electrical Ratings		Номинальное Напряжение / Ток / Сечение		
CE (EN 60947-7-3) UL / CSA		500 V ~ / 10 A / 4 mm ²		
		600 V ~ / 10 A / AWG 22-10		
Подключаемые Провода / Connection Data				
• Одножильный, Винтовой Зажим с Наконечником - Многожильный, Винтовой Зажим с Наконечником		0,5 - 6 mm ² / 0,5 - 4 mm ²		
• AWG Сечение / Многожильный Винтовой Зажим		22 - 10 / 0,5 - 4 mm ²		
• Длина Зачистки Изоляции / Момент затяжки		12 mm / ...		
Данные для Заказа / Ordering Data		Тип/Type	№ для Заказа / Cat. No.	Упак./Qty.
Полиамид 66	Бежевый - BEIGE / Серый - GREY	YBK I	355 120 / 355 129	20
	Бежевый - BEIGE / Серый - GREY			
	Бежевый - BEIGE / Серый - GREY			
	Бежевый - BEIGE / Серый - GREY			
	Бежевый - BEIGE / Серый - GREY			
	Бежевый - BEIGE / Серый - GREY			
	Бежевый - BEIGE / Серый - GREY			
	Бежевый - BEIGE / Серый - GREY			
	Бежевый - BEIGE / Серый - GREY			
	Бежевый - BEIGE / Серый - GREY			
Монтажные Рейки / Mounting Rails		Тип/Type	№ для Заказа / Cat. No.	Упак./Qty.
MR 35x7,5 MR 35x7,5 С перфорацией / Slotted	MR 35x15 MR 35x15 С перфорацией / Slotted	MR 35x7.5	500 601	1 m
		С перфорацией	500 602	1 m
		MR 35x7.5	500 603	2 m
		С перфорацией	500 604	2 m
		MR 35x15	500 606	1 m
		С перфорацией	500 607	1 m
Концевые Стопоры / End Bracket		Тип/Type	№ для Заказа / Cat. No.	Упак./Qty.
Ширина / Thickness 8 mm	Серый / GREY	KD 3	495 049	100
	Серый / GREY	KD 4	495 059	100
Торцевая Крышка / End Plate		Тип/Type	№ для Заказа / Cat. No.	Упак./Qty.
Ширина / Thickness 1,5 mm	Полиамид 66	NPP YBK S - YBK I	450 060	10
	Серый / GREY	NPP YBK S - YBK I	450 069	10
Перемычка / Cross - Connection		Тип/Type	№ для Заказа / Cat. No.	Упак./Qty.
		UK 6/2	476 242	25
		UK 6/3	476 243	20
		UK 6/4	476 244	15
		UK 6/10	476 249	5
Предохранитель / Fuse Cartridges		Тип/Type	№ для Заказа / Cat. No.	Упак./Qty.
	6.35 x 31.75 mm.(1/4" x 1 1/4")	MSB	359 020	10
Маркировка клеммных групп / Group Marking		Тип/Type	№ для Заказа / Cat. No.	Упак./Qty.
	Серый / GREY	GE	496 119	50
	Прозрачный / TRANSPARENT	ME	496 13A	25
Маркировка Клемм / Marking Tags (Dekafix)				
Для выбора маркировки смотрите стр.102 See page 102. for the usage of dekafix.		DY 5	DG 10/8T	
Технические Данные / Technical Data				
• Подключаемые максимальные сечения Максимальный ток нагрузки		0,2 - 6 mm ² / 6 mm ² / 10 A		
• Расчетное импульсное напряжение / Степень загрязнения		6 kV / 3		
• Группа изоляционного материала / Калибр контактов в соответствии с IEC 60947-1		1 / A4		
• Степень защиты / Частичная изоляция		IP20 / -		

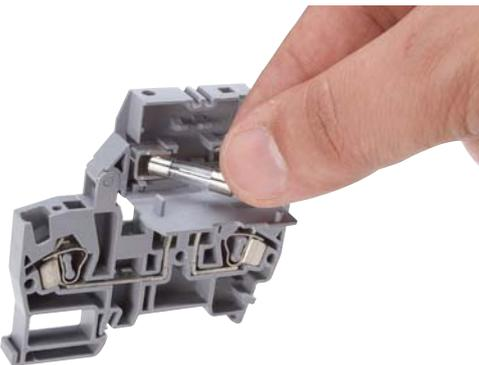
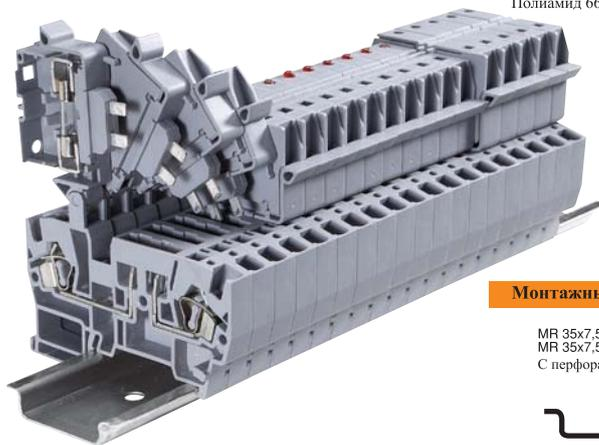

YBK IB

Ширина / Width 8 mm
363 209
Серый / GREY

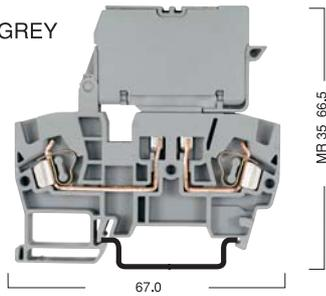

YBK ILD

Ширина / Width 8 mm
--- --9
Серый / GREY

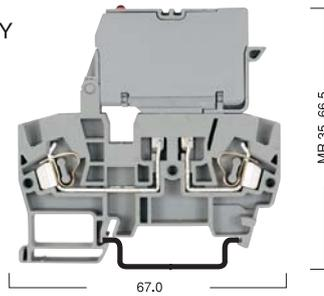
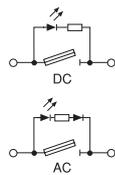

Номинальное Напряжение / Ток / Сечение			Номинальное Напряжение / Ток / Сечение		
500 V ~ / 10 A / 4 mm ²			- V ~ / 10 A / 4 mm ²		
0.5 - 6 mm ² / 0.5 - 4 mm ²			0.5 - 6 mm ² / 0.5 - 4 mm ²		
22 - 10 / 0.5 - 4 mm ²			22 - 10 / 0.5 - 4 mm ²		
12 mm /			12 mm /		
Тип/Type	№ для Заказа / Cat. No.	Упак./Qty.	Тип/Type	№ для Заказа / Cat. No.	Упак./Qty.
YBK IB	363 200 / 363 209	20	YBK ILD	355 810 / 355 819 (24 V AC)	20
			YBK ILD	355 820 / 355 829 (24 V DC)	20
			YBK ILD	355 830 / 355 839 (48 V AC)	20
			YBK ILD	355 840 / 355 849 (48 V DC)	20
			YBK ILD	355 850 / 355 859 (110 V AC)	20
			YBK ILD	355 860 / 355 869 (110 V DC)	20
			YBK ILD	355 870 / 355 879 (220 V AC)	20
			YBK ILD	355 880 / 355 889 (220 V DC)	20
Тип/Type	№ для Заказа / Cat. No.	Упак./Qty.	Тип/Type	№ для Заказа / Cat. No.	Упак./Qty.
MR 35x7.5	500 601	1 m	MR 35x7.5	500 601	1 m
С перфорацией	500 602	1 m	С перфорацией	500 602	1 m
MR 35x7.5	500 603	2 m	MR 35x7.5	500 603	2 m
С перфорацией	500 604	2 m	С перфорацией	500 604	2 m
MR 35x15	500 606	1 m	MR 35x15	500 606	1 m
С перфорацией	500 607	1 m	С перфорацией	500 607	1 m
Тип/Type	№ для Заказа / Cat. No.	Упак./Qty.	Тип/Type	№ для Заказа / Cat. No.	Упак./Qty.
KD 3	495 049	100	KD 3	495 049	100
KD 4	495 059	100	KD 4	495 059	100
Тип/Type	№ для Заказа / Cat. No.	Упак./Qty.	Тип/Type	№ для Заказа / Cat. No.	Упак./Qty.
NPP YBK S - YBK I	450 060	10	NPP YBK S - YBK I	450 060	10
NPP YBK S - YBK I	450 069	10	NPP YBK S - YBK I	450 069	10
Тип/Type	№ для Заказа / Cat. No.	Упак./Qty.	Тип/Type	№ для Заказа / Cat. No.	Упак./Qty.
UK 6/2	476 242	25	UK 6/2	476 242	25
UK 6/3	476 243	20	UK 6/3	476 243	20
UK 6/4	476 244	15	UK 6/4	476 244	15
UK 6/10	476 249	5	UK 6/10	476 249	5
			Тип/Type	№ для Заказа / Cat. No.	Упак./Qty.
			MSB	359 020	10
Тип/Type	№ для Заказа / Cat. No.	Упак./Qty.	Тип/Type	№ для Заказа / Cat. No.	Упак./Qty.
GE	496 119	50	GE	496 119	50
ME	496 13A	25	ME	496 13A	25
DY 5 DG 10/8T			DY 5 DG 10/8T		
0.2 - 6 mm ² / 6 mm ² / 10 A			0.2 - 6 mm ² / 6 mm ² / 10 A		
6 kV / 3			6 kV / 3		
1 / A4			1 / A4		
IP20 / -			IP20 / -		

**Трехвыводные
Четырехвыводные
Пружинные Клеммы**

YBK 2.5 E

Ширина / Width 5 mm
326 059 Серый / GREY

Клеммы серии YBK 2,5 ... являются идеальным средством для компактного разветвления цепей.

These terminal blocks not only provide users extra terminals for electrical connections, but also fulfill the cross connection requirement regardless of using a supplemental connector.

*Two In - One Out
Two In - Two Out
Spring Clamp Terminals*

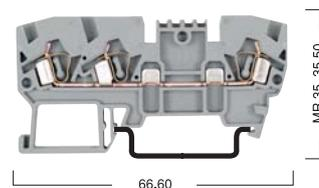

Технические данные / Electrical Ratings		Номинальное Напряжение / Ток / Сечение		
CE (EN 60947-7-1)		750 V ~ / 24 A / 2.5 mm ²		
UL / CSA		600 V ~ / 20 A / AWG 22-12		
Подключаемые Провода / Connection Data				
<ul style="list-style-type: none"> • Одножильный, Винтовой Зажим с Наконечником - Многожильный, Винтовой Зажим с Наконечником • AWG Сечение / Многожильный Винтовой Зажим • Длина Зачистки Изоляции / Момент затяжки 		0.5 - 4 mm ² / 0.5 - 2.5 mm ²		
		22 - 12 / 0.5 - 2.5 mm ²		
		10 mm /		
Данные для Заказа / Ordering Data		Тип/Type	№ для Заказа / Cat. No.	Упак./Qty.
Полиамид 66		YBK 2.5 E	326 050 / 326 059	50
Бежевый - BEIGE / Серый - GREY				
Монтажные Рейки / Mounting Rails		Тип/Type	№ для Заказа / Cat. No.	Упак./Qty.
MR 35x7.5		MR 35x7.5	500 601	1 m
MR 35x7.5		С перфорацией / Slotteded	500 602	1 m
MR 35x15		MR 35x15	500 603	2 m
MR 35x15		С перфорацией / Slotteded	500 604	2 m
DIN EN 50022		MR 35x15	500 606	1 m
DIN EN 50022		С перфорацией	500 607	1 m
Концевые Стопоры / End Bracket		Тип/Type	№ для Заказа / Cat. No.	Упак./Qty.
Ширина / Thickness 8 mm		KD 3	495 049	100
Серый / GREY		KD 4	495 059	100
Серый / GREY				
Торцевая Крышка / End Plate		Тип/Type	№ для Заказа / Cat. No.	Упак./Qty.
Ширина / Thickness 1,5 mm		NPP YBK 2.5 E	446 210	10
Полиамид 66		NPP YBK 2.5 E	446 219	10
Бежевый / BEIGE				
Серый / GREY				
Перемычка / Cross-Con.		Тип/Type	№ для Заказа / Cat. No.	Упак./Qty.
		UK 2.5/2	476 222	25
		UK 2.5/3	476 223	20
		UK 2.5/4	476 224	15
		UK 2.5/10	476 229	5
Маркировка клеммных групп / Group Marking		Тип/Type	№ для Заказа / Cat. No.	Упак./Qty.
Серый / GREY		GE	496 119	50
Прозрачный / TRANSPARENT		ME	496 13A	25
Маркировка Клемм / Marking Tags (Dekafix)				
Для выбора маркировки смотрите стр.102 See page 102. for the usage dekafix.		DY 5 DB 10/5 DG 10/5		
Технические Данные / Technical Data				
Подключаемые максимальные сечения Максимальный ток нагрузки		0.2 - 4 mm ² / 4 mm ² / 32 A		
Расчетное импульсное напряжение / Степень загрязнения		8 kV / 3		
Группа изоляционного материала / Калибр контактов в соответствии с IEC 60947-1		1 / A3		
Степень защиты / Частичная изоляция		IP20 / -		

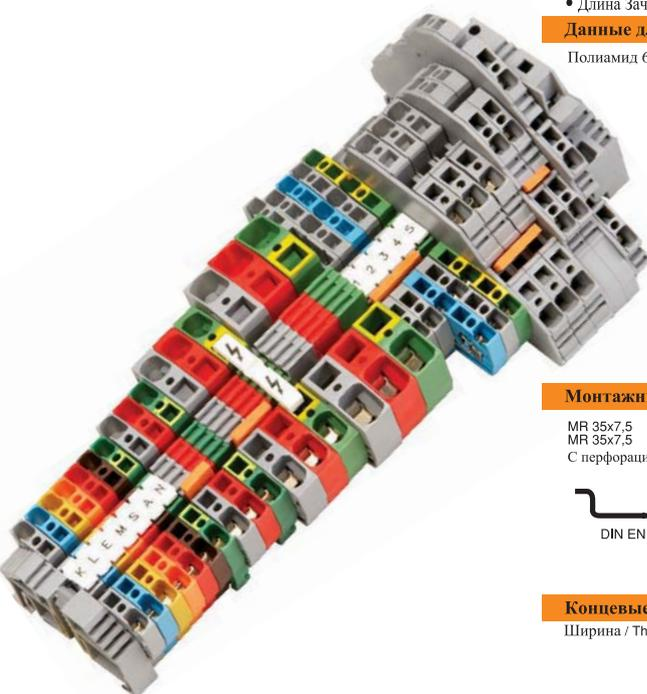

УБК 2.5 С

Ширина / Width 5 mm
326 109 Серый / GREY

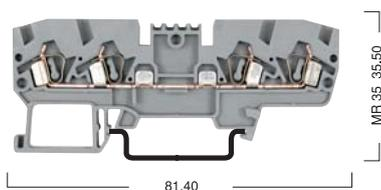

УБК 2.5 СХ2

Ширина / Width 5 mm
326 209 Серый / GREY

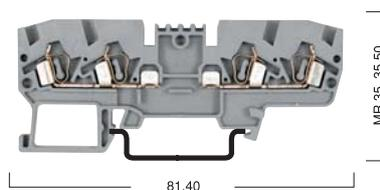

Номинальное Напряжение / Ток / Сечение			Номинальное Напряжение / Ток / Сечение		
750 V ~ / 24 A / 2.5 mm ²			750 V ~ / 24 A / 2.5 mm ²		
600 V ~ / 20 A / AWG 22-12					
0.5 - 4 mm ² / 0.5 - 2.5 mm ²			0.5 - 4 mm ² / 0.5 - 2.5 mm ²		
22 - 12 / 0.5 - 2.5 mm ²			22 - 12 / 0.5 - 2.5 mm ²		
10 mm /			10 mm /		
Тип/Type	№ для Заказа / Cat. No.	Упак./Qty.	Тип/Type	№ для Заказа / Cat. No.	Упак./Qty.
УБК 2.5 С	326 100 / 326 109	50	УБК 2.5 СХ2	326 200 / 326 209	50
Тип/Type	№ для Заказа / Cat. No.	Упак./Qty.	Тип/Type	№ для Заказа / Cat. No.	Упак./Qty.
MR 35x7.5	500 601	1 m	MR 35x7.5	500 601	1 m
С перфорацией	500 602	1 m	С перфорацией	500 602	1 m
MR 35x7.5	500 603	2 m	MR 35x7.5	500 603	2 m
С перфорацией	500 604	2 m	С перфорацией	500 604	2 m
MR 35x15	500 606	1 m	MR 35x15	500 606	1 m
С перфорацией	500 607	1 m	С перфорацией	500 607	1 m
Тип/Type	№ для Заказа / Cat. No.	Упак./Qty.	Тип/Type	№ для Заказа / Cat. No.	Упак./Qty.
KD 3	495 049	100	KD 3	495 049	100
KD 4	495 059	100	KD 4	495 059	100
Тип/Type	№ для Заказа / Cat. No.	Упак./Qty.	Тип/Type	№ для Заказа / Cat. No.	Упак./Qty.
NPP УБК 2.5 С	446 270	10	NPP УБК 2.5 С	446 270	10
NPP УБК 2.5 С	446 279	10	NPP УБК 2.5 С	446 279	10
Тип/Type	№ для Заказа / Cat. No.	Упак./Qty.	Тип/Type	№ для Заказа / Cat. No.	Упак./Qty.
УК 2.5/2	476 222	25	УК 2.5/2	476 222	25
УК 2.5/3	476 223	20	УК 2.5/3	476 223	20
УК 2.5/4	476 224	15	УК 2.5/4	476 224	15
УК 2.5/10	476 229	5	УК 2.5/10	476 229	5
Тип/Type	№ для Заказа / Cat. No.	Упак./Qty.	Тип/Type	№ для Заказа / Cat. No.	Упак./Qty.
GE	496 119	50	GE	496 119	50
ME	496 13A	25	ME	496 13A	25
DY 5 DB 10/5 DG 10/5			DY 5 DB 10/5 DG 10/5		
0.2 - 4 mm ² / 4 mm ² / 32 A			0.2 - 4 mm ² / 4 mm ² / 32 A		
8 kV / 3			8 kV / 3		
1 / АЗ			1 / АЗ		
IP20 / -			IP20 / -		

**Четырехвыводные
Пружинные Клеммы**
Two In - Two Out
Spring Clamp Terminals

YBK 2.5 CD

Ширина / Width 5 mm
326 219 Серый / GREY

Клеммы серии YBK 2,5 ... являются идеальным средством для компактного разветвления цепей.

These terminal blocks not only provide users extra terminals for electrical connections, but also fulfill the cross connection requirement regardless of using a supplemental connector.

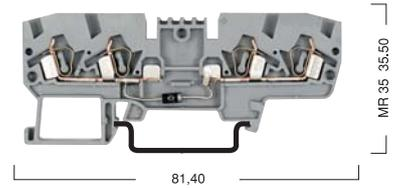

Технические данные / Electrical Ratings		Номинальное Напряжение / Ток / Сечение		
CE (EN 60947-7-1) UL / CSA		750 V ~ / 24 A / 2.5 mm ²		
Подключаемые Провода / Connection Data		Тип/Type		
• Одножильный, Винтовой Зажим с Наконечником - Многожильный, Винтовой Зажим с Наконечником		0.5 - 4 mm ² / 0.5 - 2.5 mm ²		
• AWG Сечение / Многожильный Винтовой Зажим		22 - 12 / 0.5 - 2.5 mm ²		
• Длина Зачистки Изоляции / Момент затяжки		10 mm / ...		
Данные для Заказа / Ordering Data		№ для Заказа / Cat. No.		
Полиамид 66	Бежевый - BEIGE / Серый - GREY	YBK 2.5 CD	326 210 / 326 219	Упак./Qty. 50
	Бежевый - BEIGE / Серый - GREY			
	Бежевый - BEIGE / Серый - GREY			
	Бежевый - BEIGE / Серый - GREY			
Зеленый - Желтый / YELLOW - GREEN				
Электронная Характеристика / Electrical Ratings		№ для Заказа / Cat. No.		
Напряжение Диода / Diode Reverse Voltage		1000 V		
Ток Диода / Diode Current		1 A		
Диод / Diode		1 N 4007		
Монтажные Рейки / Mounting Rails		Упак./Qty.		
MR 35x7,5 MR 35x7,5 С перфорацией / Slotteded	MR 35x15 MR 35x15 С перфорацией / Slotteded	MR 35x7,5	500 601	1 m
		С перфорацией / Slotted	500 602	1 m
		MR 35x7,5	500 603	2 m
		С перфорацией / Slotted	500 604	2 m
		MR 35x15	500 606	1 m
		С перфорацией / Slotted	500 607	1 m
Концевые Стопоры / End Bracket		Упак./Qty.		
Ширина / Thickness 8 mm		Серый / GREY	KD 3	495 049
		Серый / GREY	KD 4	495 059
				
Торцевая Крышка / End Plate		Упак./Qty.		
Ширина / Thickness 1,5 mm		Полиамид 66	Бежевый / BEIGE	NPP YBK 2.5 C
		Серый / GREY	Желтый / GREEN	NPP YBK 2.5 E
				
Маркировка клеммных групп / Group Marking		Упак./Qty.		
		Серый / GREY	GE	496 119
		Прозрачный / TRANSPARENT	ME	496 13A
Маркировка Клемм / Marking Tags (Dekafix)		Упак./Qty.		
Для выбора маркировки смотрите стр.102 See page 102. for the usage dekafix.		DY 5 DB 10/5 DG 10/5		
Технические Данные / Technical Data		Упак./Qty.		
• Подключаемые максимальные сечения		0.2 - 4 mm ² / 4 mm ² / 32 A		
• Максимальный ток нагрузки		8 kV / 3		
• Расчетное импульсное напряжение / Степень загрязнения		1 / A3		
• Группа изоляционного материала / Калибр контактов в соответствии с IEC 60947-1		IP20 / -		
• Степень защиты / Частичная изоляция				

YBK 2.5 CLD

Ширина / Width 5 mm
326 --9 Серый / GREY

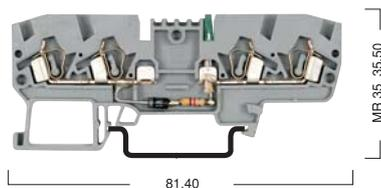

YBK 2.5 CT

Ширина / Width 5 mm
336 100

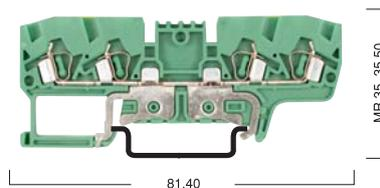

YBK 2.5 ET

Ширина / Width 5 mm
336 110

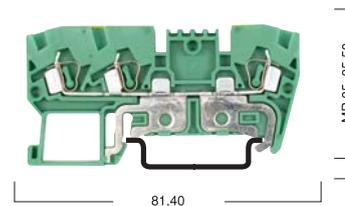

Номинальное Напряжение / Ток / Сечение			Номинальное Напряжение / Ток / Сечение			Номинальное Напряжение / Ток / Сечение		
- V ~ / 24 A / 2.5 mm ²			- V ~ / - A / 2.5 mm ²			- V ~ / - A / 2.5 mm ²		
- V ~ / 20 A / AWG 22-12								
0.5 - 4 mm ² / 0.5 - 2.5 mm ²			0.5 - 4 mm ² / 0.5 - 2.5 mm ²			0.5 - 4 mm ² / 0.5 - 2.5 mm ²		
22 - 12 / 0.5 - 2.5 mm ²			22 - 12 / 0.5 - 2.5 mm ²			22 - 12 / 0.5 - 2.5 mm ²		
10 mm /			10 mm /			10 mm /		
Тип/Type	№ для Заказа / Cat. No.	Упак./Qty.	Тип/Type	№ для Заказа / Cat. No.	Упак./Qty.	Тип/Type	№ для Заказа / Cat. No.	Упак./Qty.
YBK 2.5 CLD	326 310 / 326 319 (24 VAC)	50						
YBK 2.5 CLD	326 410 / 326 419 (48 VAC)	50						
YBK 2.5 CLD	326 610 / 326 619 (110 VAC)	50						
YBK 2.5 CLD	326 710 / 326 719 (220 VAC)	50						
YBK 2.5 CLD	326 320 / 326 329 (24 VDC)	50						
YBK 2.5 CLD	326 420 / 326 429 (48 VDC)	50						
YBK 2.5 CLD	326 620 / 326 629 (110 VDC)	50						
YBK 2.5 CLD	326 720 / 326 729 (220 VDC)	50						
			YBK 2.5 CT	336 100	50	YBK 2.5 ET	336 110	50
Тип/Type	№ для Заказа / Cat. No.	Упак./Qty.	Тип/Type	№ для Заказа / Cat. No.	Упак./Qty.	Тип/Type	№ для Заказа / Cat. No.	Упак./Qty.
MR 35x7.5	500 601	1 m	MR 35x7.5	500 601	1 m	MR 35x7.5	500 601	1 m
С перфорацией / Slotted	500 602	1 m	С перфорацией / Slotted	500 602	1 m	С перфорацией / Slotted	500 602	1 m
MR 35x7.5	500 603	2 m	MR 35x7.5	500 603	2 m	MR 35x7.5	500 603	2 m
С перфорацией / Slotted	500 604	2 m	С перфорацией / Slotted	500 604	2 m	С перфорацией / Slotted	500 604	2 m
MR 35x15	500 606	1 m	MR 35x15	500 606	1 m	MR 35x15	500 606	1 m
С перфорацией / Slotted	500 607	1 m	С перфорацией / Slotted	500 607	1 m	С перфорацией / Slotted	500 607	1 m
Тип/Type	№ для Заказа / Cat. No.	Упак./Qty.	Тип/Type	№ для Заказа / Cat. No.	Упак./Qty.	Тип/Type	№ для Заказа / Cat. No.	Упак./Qty.
KD 3	495 049	100	KD 3	495 049	100	KD 3	495 049	100
KD 4	495 059	100	KD 4	495 059	100	KD 4	495 059	100
Тип/Type	№ для Заказа / Cat. No.	Упак./Qty.	Тип/Type	№ для Заказа / Cat. No.	Упак./Qty.	Тип/Type	№ для Заказа / Cat. No.	Упак./Qty.
NPP YBK 2.5 C	446 270	10						
NPP YBK 2.5 C	446 279	10						
			NPP YBK 2.5 CT	446 272	10	NPP YBK 2.5 E	446 212	10
Тип/Type	№ для Заказа / Cat. No.	Упак./Qty.	Тип/Type	№ для Заказа / Cat. No.	Упак./Qty.	Тип/Type	№ для Заказа / Cat. No.	Упак./Qty.
GE	496 119	50	GE	496 119	50	GE	496 119	50
ME	496 13A	25	ME	496 13A	25	ME	496 13A	25
DY 5 DB 10/5 DG 10/5			DY 5 DB 10/5 DG 10/5			DY 5 DB 10/5 DG 10/5		
0.2 - 4 mm ² / 4 mm ² / 32 A			0.2 - 4 mm ² / /			0.2 - 4 mm ² / /		
8 kV / 3			8 kV / 3			8 kV / 3		
1 / A3			1 / A3			1 / A3		
IP20 / -			IP20 / PE			IP20 / PE		

Серия Клеммы PCY с Разъемным Выводом

PCY Type Terminals for PCB Connection

В промышленной автоматике устанавливают преимущественно клеммы с односторонним расположением разъемных выводов. Данные наборные клеммы сочетают в себе все конструктивные достоинства клемм с системой разъемного подключения PCY. Можно реализовать различные варианты разъемного соединения проводников с шагом 5,08 мм. В зависимости от компоновочного решения можно выбрать удобную ориентацию разъемного соединения. Существуют также клеммы со светодиодным индикатором.

PCY terminals are designed for 2.5 mm² spring clamp connection to the printed circuit board via PCB terminals. The product range consists of one input one output and one input two output terminals. Both ranges have 24 VDC, 110 VAC and 220 VAC LED indicators on request. Socket outputs enable connection of all the available PCB plug terminals having a pitch of 5.08 mm. Unused socket outputs can be closed by insulation plugs to prevent finger touch. The insulation plugs can be put on and taken out easily without any hand tools. The terminals are fixed each other by the pins forming blocks and provide users to make cross connections with patented cross connection system of YBK 2.5 without keeping extra stock.

PCY 2.5

Ширина / Width 5,05 mm
364 019
Серый / GREY

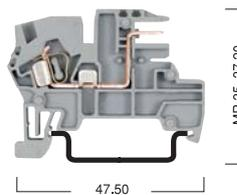

PCY 2.5 N

Ширина / Width 5,05 mm
364 080 Синий / BLUE

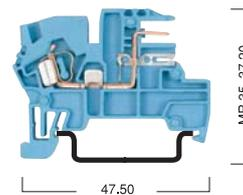

Технические данные / Electrical Ratings	Номинальное Напряжение / Ток / Сечение	
	CE (EN 60947-7-1)	250 V ~ / 10 A / 2,5 mm ²
UL / CSA	300 V ~ / 10 A / AWG 22-12	300 V ~ / 10 A / AWG 22-12

Подключаемые Провода / Connection Data		
• Одножильный, Винтовой Зажим с Наконечником - Многожильный, Винтовой Зажим с Наконечником	0,5 - 4 mm ² / 0,5 - 2,5 mm ²	0,5 - 4 mm ² / 0,5 - 2,5 mm ²
• AWG Сечение / Многожильный Винтовой Зажим	22 - 12 / 0,5 - 2,5 mm ²	22 - 12 / 0,5 - 2,5 mm ²
• Длина Зачистки Изоляции / Момент затяжки	10 mm /	10 mm /

Данные для Заказа / Ordering Data	Тип			№ для Заказа			Упак		
	Полиамид 66	Бежевый / BEIGE	PCY 2,5	364 010	100				
	Бежевый / BEIGE								
	Бежевый / BEIGE								
	Синий / BLUE	PCY 2,5 N	364 080	100					
	Серый / GREY	PCY 2,5	364 019	100					
	Серый / GREY								
	Серый / GREY								

Монтажные Рейки / Mounting Rails	Тип/Type	№ для Заказа / Cat. No.	Упак./Qty.
MR 35x7,5	MR 35x7,5	500 601	1 m
MR 35x7,5	С перфорацией / Slotted	500 602	1 m
С перфорацией / Slotted	MR 35x7,5	500 603	2 m
	С перфорацией / Slotted	500 604	2 m
	MR 35x15	500 606	1 m
	С перфорацией / Slotted	500 607	1 m
	MR 35x15	500 608	2 m
	С перфорацией / Slotted	500 609	2 m

Концевые Стопоры / End Bracket	Тип/Type	№ для Заказа / Cat. No.	Упак./Qty.
Ширина / Thickness 8 mm	KD 3	495 049	100
	KD 4	495 059	100

Торцевая Крышка / End Plate	Тип/Type	№ для Заказа / Cat. No.	Упак./Qty.
Ширина / Thickness 1,5 mm	NPP PCY	450 190	100
Полиамид 66	NPP PCY	450 191	100
	NPP PCY	450 199	100

Заглушка / Insulation Plug	Тип/Type	№ для Заказа / Cat. No.	Упак./Qty.
Полиамид 66	PCY IT	423 090	50
	PCY IT	423 097	50
	PCY IT	423 099	50

Перемычка / Cross Connection	Тип/Type	№ для Заказа / Cat. No.	Упак./Qty.
	UK 2.5/2	476 222	25
	UK 2.5/3	476 223	20
	UK 2.5/4	476 224	15
	UK 2.5/10	476 229	5

Маркировка клеммных групп / Group Marking	Тип/Type	№ для Заказа / Cat. No.	Упак./Qty.
	GE	496 119	50
	ME	496 13A	25

Серия Клеммы PCY с Разъемным Выводом	Тип	№ для Заказа	Упак
	PCY NB	525 400	25

Маркировка Клемм / Marking Tags (Dekafix)	Тип
	DY 5

Технические Данные / Technical Data		
• Подключаемые максимальные сечения	0,2 - 4 mm ² / 4 mm ² / 10 A	0,2 - 4 mm ² / 4 mm ² / 10 A
Максимальный ток нагрузки	4 kV / 3	4 kV / 3
• Расчетное импульсное напряжение / Степень загрязнения	1 / A3	1 / A3
• Группа изоляционного материала / Калибр контактов в соответствии с IEC 60947-1	IP20 / -	IP20 / -
• Степень защиты / Частичная изоляция		

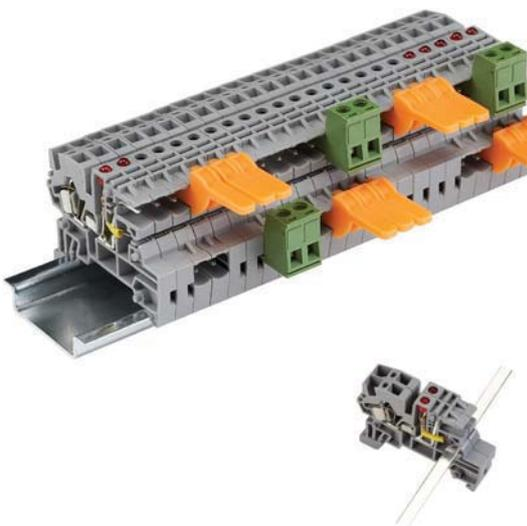

Note: Клеммник с светодиодом и нейтральная клемма используется для тестирования.

Note: PCY NB is used with PCY 2.5 N and other PCY XL types to help indicating failed circuits.

PCY 2.5E

Ширина / Width 5,05 mm
364 059 Серый / GREY

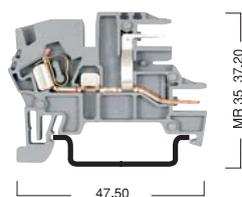

PCY 2.5L

Ширина / Width 5,05 mm
--- --9 Серый / GREY

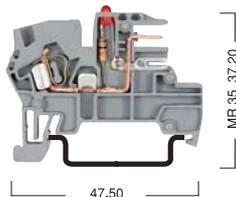

PCY 2.5EL

Ширина / Width 5,05 mm
--- --9 Серый / GREY

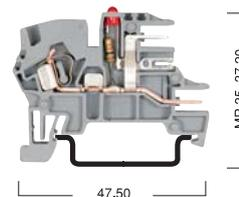

Номинальное Напряжение / Ток / Сечение			Номинальное Напряжение / Ток / Сечение			Номинальное Напряжение / Ток / Сечение		
250 V ~ / 10 A / 2,5 mm ²			- V ~ / 10 A / 2,5 mm ²			- V ~ / 10 A / 2,5 mm ²		
300 V ~ / 10 A / AWG 22-12			- V ~ / 10 A / AWG 22-12			- V ~ / 10 A / AWG 22-12		
0,5 - 4 mm ² / 0,5 - 2,5 mm ²			0,5 - 4 mm ² / 0,5 - 2,5 mm ²			0,5 - 4 mm ² / 0,5 - 2,5 mm ²		
22 - 12 / 0,5 - 2,5 mm ²			22 - 12 / 0,5 - 2,5 mm ²			22 - 12 / 0,5 - 2,5 mm ²		
10 mm /			10 mm /			10 mm /		
Тип/Type	№ для Заказа / Cat. No.	Упак./Qty.	Тип/Type	№ для Заказа / Cat. No.	Упак./Qty.	Тип/Type	№ для Заказа / Cat. No.	Упак./Qty.
PCY 2,5 E	364 050	100	PCY 2,5 L	364 020 (24 VDC)	50	PCY 2,5 EL	364 060 (24 VDC)	50
			PCY 2,5 L	364 030 (110 VDC)	50	PCY 2,5 EL	364 070 (110 VDC)	50
			PCY 2,5 L	364 040 (220 VDC)	50	PCY 2,5 EL	364 080 (220 VDC)	50
PCY 2,5 E	364 059	100	PCY 2,5 L	364 029 (24 VDC)	50	PCY 2,5 EL	364 069 (24 VDC)	50
			PCY 2,5 L	364 039 (110 VDC)	50	PCY 2,5 EL	364 079 (110 VDC)	50
			PCY 2,5 L	364 049 (220 VDC)	50	PCY 2,5 EL	364 089 (220 VDC)	50
Тип/Type	№ для Заказа / Cat. No.	Упак./Qty.	Тип/Type	№ для Заказа / Cat. No.	Упак./Qty.	Тип/Type	№ для Заказа / Cat. No.	Упак./Qty.
MR 35x7,5	500 601	1 м	MR 35x7,5	500 601	1 м	MR 35x7,5	500 601	1 м
С перфорацией / Slotted	500 602	1 м	С перфорацией / Slotted	500 602	1 м	С перфорацией / Slotted	500 602	1 м
MR 35x7,5	500 603	2 м	MR 35x7,5	500 603	2 м	MR 35x7,5	500 603	2 м
С перфорацией / Slotted	500 604	2 м	С перфорацией / Slotted	500 604	2 м	С перфорацией / Slotted	500 604	2 м
MR 35x15	500 606	1 м	MR 35x15	500 606	1 м	MR 35x15	500 606	1 м
С перфорацией / Slotted	500 607	1 м	С перфорацией / Slotted	500 607	1 м	С перфорацией / Slotted	500 607	1 м
MR 35x15	500 608	2 м	MR 35x15	500 608	2 м	MR 35x15	500 608	2 м
С перфорацией / Slotted	500 609	2 м	С перфорацией / Slotted	500 609	2 м	С перфорацией / Slotted	500 609	2 м
Тип/Type	№ для Заказа / Cat. No.	Упак./Qty.	Тип/Type	№ для Заказа / Cat. No.	Упак./Qty.	Тип/Type	№ для Заказа / Cat. No.	Упак./Qty.
KD 3	495 049	100	KD 3	495 049	100	KD 3	495 049	100
KD 4	495 059	100	KD 4	495 059	100	KD 4	495 059	100
Тип/Type	№ для Заказа / Cat. No.	Упак./Qty.	Тип/Type	№ для Заказа / Cat. No.	Упак./Qty.	Тип/Type	№ для Заказа / Cat. No.	Упак./Qty.
NPP PCY	450 190	100	NPP PCY	450 190	100	NPP PCY	450 190	100
NPP PCY	450 191	100	NPP PCY	450 191	100	NPP PCY	450 191	100
NPP PCY	450 199	100	NPP PCY	450 199	100	NPP PCY	450 199	100
Тип/Type	№ для Заказа / Cat. No.	Упак./Qty.	Тип/Type	№ для Заказа / Cat. No.	Упак./Qty.	Тип/Type	№ для Заказа / Cat. No.	Упак./Qty.
PCY IT	423 090	50	PCY IT	423 090	50	PCY IT	423 090	50
PCY IT	423 097	50	PCY IT	423 097	50	PCY IT	423 097	50
PCY IT	423 099	50	PCY IT	423 099	50	PCY IT	423 099	50
Тип/Type	№ для Заказа / Cat. No.	Упак./Qty.	Тип/Type	№ для Заказа / Cat. No.	Упак./Qty.	Тип/Type	№ для Заказа / Cat. No.	Упак./Qty.
UK 2.5/2	476 222	25	UK 2.5/2	476 222	25	UK 2.5/2	476 222	25
UK 2.5/3	476 223	20	UK 2.5/3	476 223	20	UK 2.5/3	476 223	20
UK 2.5/4	476 224	15	UK 2.5/4	476 224	15	UK 2.5/4	476 224	15
UK 2.5/10	476 229	5	UK 2.5/10	476 229	5	UK 2.5/10	476 229	5
Тип/Type	№ для Заказа / Cat. No.	Упак./Qty.	Тип/Type	№ для Заказа / Cat. No.	Упак./Qty.	Тип/Type	№ для Заказа / Cat. No.	Упак./Qty.
GE	496 119	50	GE	496 119	50	GE	496 119	50
ME	496 13A	25	ME	496 13A	25	ME	496 13A	25
DY 5			DY 5			DY 5		
0.2 - 4 mm ² / 4 mm ² / 10 A			0.2 - 4 mm ² / 4 mm ² / 10 A			0.2 - 4 mm ² / 4 mm ² / 10 A		
4 kV / 3			4 kV / 3			4 kV / 3		
1 / A3			1 / A3			1 / A3		
IP20 /			IP20 /			IP20 /		

Клеммники для Трансформатора
Transformer Terminal Blocks

TRV 4
Ширина / Width 7,5 mm
422 017 Оранжевый / ORANGE

TRV 4B
Ширина / Width 7,5 mm
422 057 Оранжевый / ORANGE

TRV 4 M
Ширина / Width 15 mm
422 047 Оранжевый / ORANGE



Технические данные / Electrical Ratings	Номинальное Напряжение / Ток / Сечение			Номинальное Напряжение / Ток / Сечение			Номинальное Напряжение / Ток / Сечение		
CE (EN 60998-1 / 61558-1) UL / CSA	750 V ~ / 25 A / 4 mm ² 600 V ~ / 20 A / AWG 26-10			750 V ~ / 25 A / 4 mm ² 600 V ~ / 20 A / AWG 26-10			750 V ~ / 25 A / 4 mm ² 600 V ~ / 20 A / AWG 26-10		
Подключаемые Провода / Connection Data	0.5 - 6 mm ² / 0.5 - 6 mm ² 26 - 10 / 0.5 - 4 mm ² 10 mm / 0.5 Nm			0.5 - 6 mm ² / 0.5 - 6 mm ² 26 - 10 / 0.5 - 4 mm ² 10 mm / 0.5 Nm			0.5 - 6 mm ² / 0.5 - 6 mm ² 26 - 10 / 0.5 - 4 mm ² 10 mm / 0.5 Nm		
Данные для Заказа / Ordering Data	Тип	№ для Заказа	Упак.	Тип	№ для Заказа	Упак.	Тип	№ для Заказа	Упак.
Полиамид 66 Оранжевый / ORANGE Серый / GREY Бежевый / BEIGE Зеленый - Желтый / GREEN - YELLOW	TRV 4	422 017	50	TRV 4 B	422 057	50	TRV 4 M	422 047	50
	TRV 4	422 019	50	TRV 4 B	422 059	50	TRV 4 M	422 049	50
	TRV 4	422 010	50	TRV 4 B	422 050	50	TRV 4 M	422 040	50
Гнездовые Кабельные Наконечники	Тип	№ для Заказа	Упак.						
Изолированные - Гнездовые / FEMALE - DISCONNECT	KPD - 1288	593 010	200						
Изолированные - Гнездовые / FEMALE - DISCONNECT	KPD - 2638	593 021	100						
Изолированные - Гнездовые / FEMALE - DISCONNECT	KPD - 5638	593 030	100						
Предохранитель / Fuse Cartridges	5 x 20 mm.								
	1 10 A								
Маркировка Клемм / Marking Tags (Dekafix)	Для выбора маркировки смотрите стр.102 See page 102. for the usage of dekafix.			DY 5 DG 7/5	DG 7/5	DG 7/5			
Технические Данные / Technical Data	0.2 - 6 mm ² / 6 mm ² / 32 A			0.2 - 6 mm ² / 6 mm ² / 32 A			0.2 - 6 mm ² / 6 mm ² / 32 A		
Максимальный ток нагрузки	8 kV / 3			8 kV / 3			8 kV / 3		
Расчетное импульсное напряжение / Степень загрязнения	1 / B4			1 / B4			1 / B4		
Группа изоляционного материала / Калибр контактов в соответствии с IEC 60947-1	IP20 / -			IP20 / -			IP20 / -		
Степень защиты / Частичная изоляция									

Используется в Трансформаторе тока. С помощью TRV 4 M Можно подключить сразу две соединения.

TRV series enables users to make electrical connections to LV transformers. While TRV 4 provides the connection with fast-on type terminals, TRV 4M realizes double terminal connection possible. Other members of this series give the opportunity of setting double connection to cables with 10 mm² cross section and fuse usage.

TRV 4

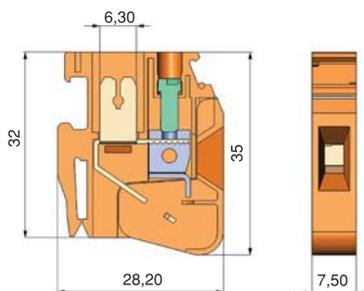

TRV 4 S

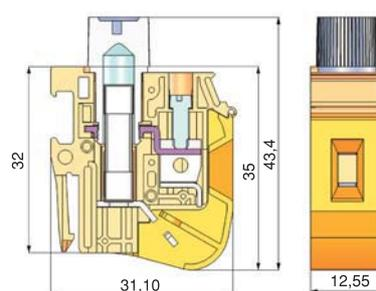

TRV 4 M

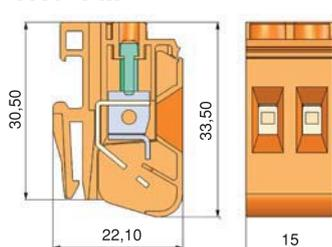

TRV 10

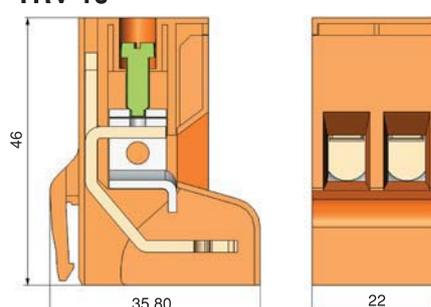

TRV 4 S

Ширина / Width 12,5 mm
422 027 Оранжевый / ORANGE



TRV 4 T

Ширина / Width 12 mm
422 060 Желтый-Зеленый / YELLOW-GREEN



TRV 10

Ширина / Width 22 mm
422 037 Оранжевый / ORANGE



Номинальное Напряжение / Ток / Сечение			Номинальное Напряжение / Ток / Сечение			Номинальное Напряжение / Ток / Сечение		
500 V ~ / 10 A / 4 mm ²			~ V / ~ A / 4 mm ²			750 V ~ / 63 A / 10 mm ²		
300 V ~ / 10 A / AWG 26-10			~ V / ~ A / AWG 26-10			600 V ~ / 55 A / AWG 16-6		
0.5 - 6 mm ² / 0.5 - 6 mm ²			0.5 - 6 mm ² / 0.5 - 6 mm ²			1.5 - 25 mm ² / 1.5 - 16 mm ²		
26 - 10 / 0.5 - 4 mm ²			26 - 10 / 0.5 - 4 mm ²			16 - 6 / 1.5 - 16 mm ²		
10 mm / 0.5 Nm			10 mm / 0.5 Nm			12 mm / 1.2 Nm		
Тип/Type	№ для Заказа / Cat. No.	Упак./Qty.	Тип/Type	№ для Заказа / Cat. No.	Упак./Qty.	Тип/Type	№ для Заказа / Cat. No.	Упак./Qty.
TRV 4 S	422 027	50				TRV 10	422 037	25
TRV 4 S	422 029	50				TRV 10	422 039	25
TRV 4 S	422 020	50				TRV 10	422 030	25
			TRV 4 T	422 027	50			
			Trafo topraklama klemensi, M5 civata ile ya da 2x10 mm montaj rayı ile monte edilebilir.					
			Transformer earthing terminal blocks are suitable for mounting onto M5 stamping screws or 2x10 mm mounting rails.					
Тип/Type	№ для Заказа / Cat. No.	Упак./Qty.						
MSB	359 001	10						
DY 5 DG 7/5			DG 7/5			DG 7/5		
0.2 - 6 mm ² / 6 mm ² / 32 A			0.2 - 6 mm ² / 6 mm ² / 32 A			1.5 - 25 mm ² / 16 mm ² / 63 A		
8 kV / 3			8 kV / 3			8 kV / 3		
1 / B4			1 / B4			1 / B6		
IP20 / -			IP20 / PE			IP20 / -		

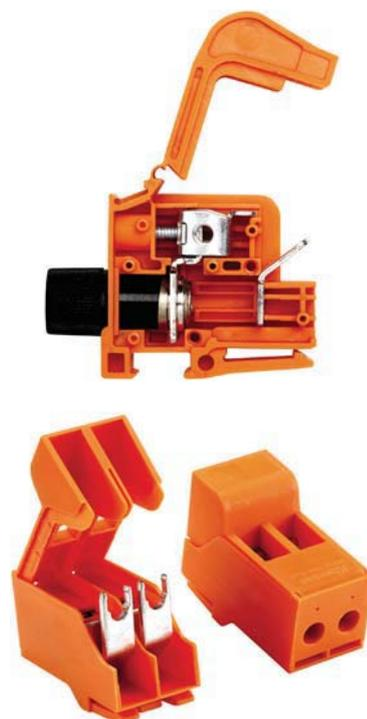
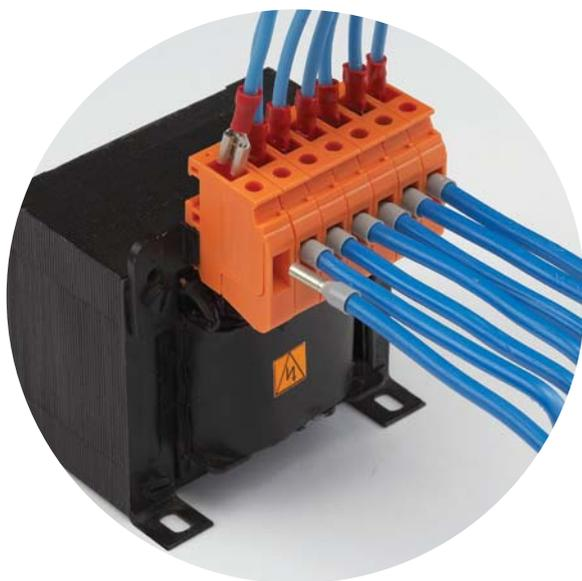

Промышленные Разъемы
Plug & Socket Terminals

Вилки и розетки промышленных разъемов используются для соединения проводов в шкафах управления. Подключение проводов винтовая.

Plug and socket terminals are used to make electric connections of machines, equipments and other disconnectable systems such as panel boards.

СКР 2/10
410 110

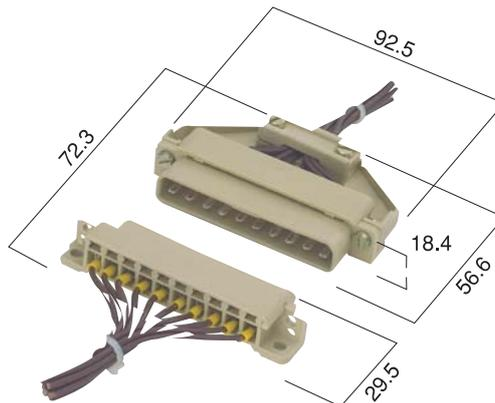

Момент затяжки /Torque : 0.4 Nm

Anma Degerleri / Electrical Ratings		Номинальное Напряжение / Ток / Сечение / Voltage / Current / Cross-section		
(EN 60998-1)		380 V ~ / 24 A / 4 mm ²		
Длина Зачистки Изоляции / Insulation Stripping Length		9 mm		
Данные для Заказа / Ordering Data		Тип/Type	№ для Заказа / Cat. No.	Упак./Qty.
Полиамид 66		СКР 2/10 Комплект / Complete	410 110	10
		Вилка / Seperate Plug	410 120	10
		Розетка / Seperate Socket	410 130	10

Приборные Клеммы
Terminal Strips

В обновленном серии PSK 1/2 можно маркировать каждый соединение с маркировочными пластинами DB5 и DG 6/5. Для монтажа клеммы используется винт 3мм

- The product in the figure is the revision of psk 1/2 terminal strip.
- For allowing marking, label slots are designed according to DB 5 and DG 6/5 marking tags
- Assembly of the terminal should be made with maximum 3 mm diameter screw

PSK 1/2

PSK 1

PSK 2



Технические данные / Electrical Ratings		Номинальное Напряжение / Ток / Сечение		Номинальное Напряжение / Ток / Сечение			
TSE (EN 60998-2-1)		380 V ~ / 24 A / 2.5 mm ²		660 V ~ / 41 A / 6 mm ²			
(IEC 60998-1, IEC 60998-2-1)							
Длина Зачистки Изоляции / Insulation Stripping Length		5 mm		9 mm			
Данные для Заказа / Ordering Data		Тип/Type	№ для Заказа / Cat. No.	Упак./Qty.	Тип/Type	№ для Заказа / Cat. No.	Упак./Qty.
Вставляющийся / Can be joined end to end		PSK 1/2 (2)	420 020	100	PSK 2/2 (2)	421 020	100
		PSK 1/12 (12)	420 120	75	PSK 2/10 (10)	421 100	20

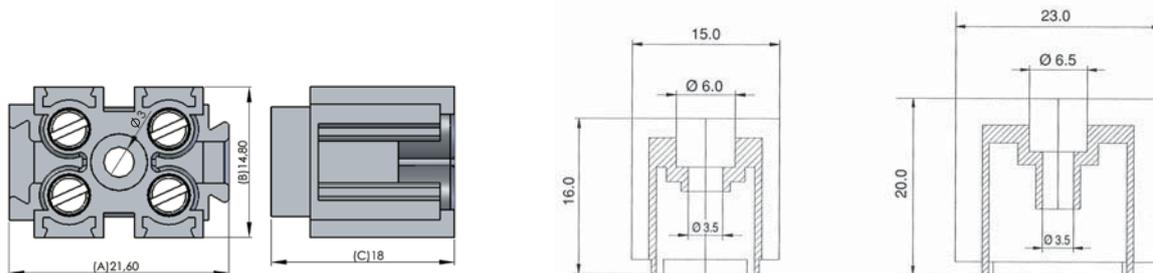

Приборные Клеммы
Terminal Strips

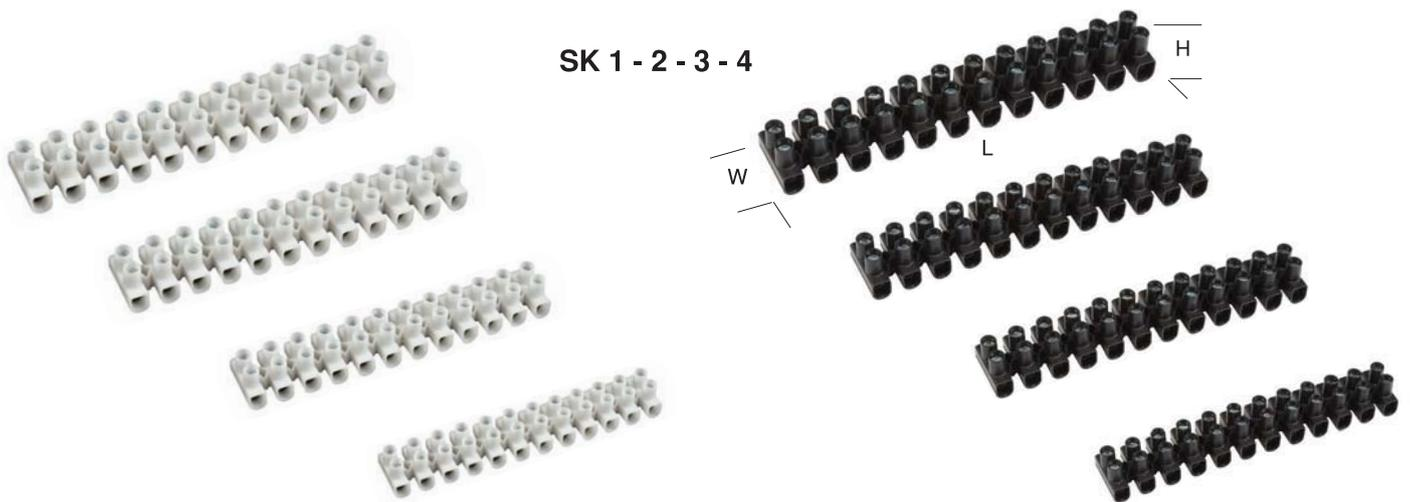

SK 1 - 2 - 3 - 4



Технические данные / Electrical Ratings	Номинальное Напряжение / Ток / Сечение / Voltage / Current / Cross-section											
IEC 60998-1, IEC 60998-2-1 (VDE)	450 V / 32 A / 2.5 mm ²	450 V / 41 A / 4 mm ²	450 V / 57 A / 6 mm ²	450 V / 76 A / 10 mm ²								
UL / UL	300 V / 20 A / AWG 22 - 12	300 V / 30 A / AWG 22 - 10	300 V / 50 A / AWG 14 - 8	300 V / 55 A / AWG 10 - 6								
Sikma Torqu / Torque	0.4 Nm	0.5 Nm	0.8 Nm	1.2 Nm								
Подключаемые Провода / Connection Data												
Одножильный, Винтовой Зажим / Solid Strand, Screw Connection	0,75 - 2,5 mm ²	0,75 - 4 mm ²	0,75 - 6 mm ²	0,75 - 10 mm ²								
Многожильный, Винтовой Зажим / Fine Strand, Screw Connection	1,5 - 1,5 mm ²	1,5 - 2,5 mm ²	1,5 - 4 mm ²	1,5 - 6 mm ²								
Длина Зачистки Изоляции / Insulation Stripping Length	7 mm	8 mm	10 mm	10 mm								
AWG Сечение / AWG Conductor	22...12	22...10	14...8	10...6								
Данные для Заказа / Ordering Data	Тип	№ для Заказа	Упак.	Тип	№ для Заказа	Упак.	Тип	№ для Заказа	Упак.	Тип	№ для Заказа	Упак.
Чёрный (с блокировкой винта, Пассивированный) Black (With Screw Blockage, Passivated)	SK 1	430 002	50	SK 2	430 012	50	SK 3	430 022	50	SK 4	430 032	50
Габариты Dimensions	L: 95	W:16	H:12,8	L: 116	W:19	H:15	L: 135	W:22,5	H:17,65	L: 176	W:25,3	H:20,5
Белый (Покрытый никель, Пожароустойчивость VO) White (With Screw Blockage, Ni Coated, Non-Flammable)	SK 1	431 002	50	SK 2	431 012	50	SK 3	431 022	50	SK 4	431 032	50

Зажимы ВУК
Junction Box Terminals

- Для подключения одножильных медных проводников с использованием технологии Push in, обеспечивающий чрезвычайную легкость монтажа.
- Тестовый разъем для контроля напряжения.

- Suitable for 1,5 - 2,5 mm² solid strand cables
- Cage clamp connection
- One-point test
- Disassembling by turning the cable left

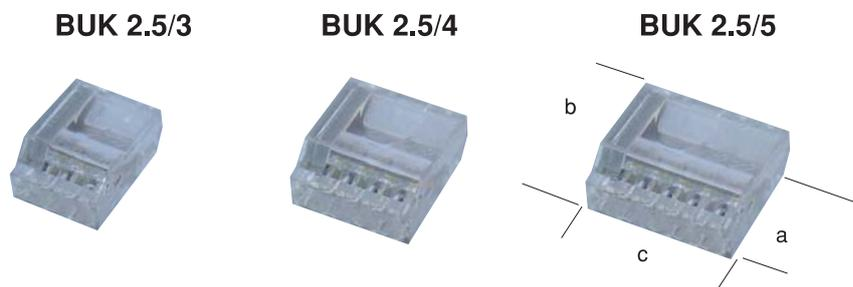

Технические данные / Electrical Ratings	Номинальное Напряжение / Ток / Сечение / Voltage / Current / Cross-section							
IEC 60998-1, IEC 60998-2-1 (VDE)	450 V / 24 A / 2.5 mm ²	450 V / 24 A / 2.5 mm ²	450 V / 24 A / 2.5 mm ²					
Габариты / Dimensions (a,b,c)	9,4 - 19,4 - 13,8	9,4 - 19,4 - 17,6	9,4 - 19,4 - 21,1					
Подключаемые Провода / Connection Data								
Одножильный / Solid Strand	1,0 - 2,5 mm ²	1,0 - 2,5 mm ²	1,0 - 2,5 mm ²					
Длина Зачистки Изоляции / Insulation Stripping Length	7 mm	7 mm	7 mm					
AWG Сечение / AWG Conductor	22...12	22...12	22...12					
Данные для Заказа / Ordering Data	Тип	№ для Заказа	Упак.					
БУК 2,5 / 3	425 235	100	БУК 2,5 / 4	425 245	100	БУК 2,5 / 5	425 255	100

Фиксирующие Зажимы и Аксессуары
Clamping Yokes and Accessories

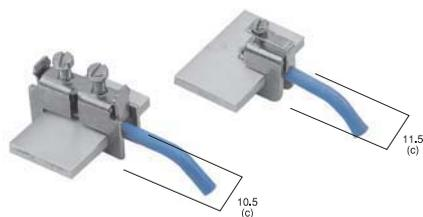

BIK 1
400 110

BIK 2
400 120

BIK 3
400 130

BIK 4
400 140

BIK 5
400 150



Sikma Torqu / Torque: 1.5 Nm Sikma Torqu / Torque: 1.5 Nm Sikma Torqu / Torque: 1.5 Nm Sikma Torqu / Torque: 1.5 Nm Sikma Torqu / Torque: 1.5 Nm

Технические Данные / Electrical Ratings	BIK 1		BIK 2		BIK 3		BIK 4		BIK 5							
Kesit / Cross-section	1.5 - 6 mm ²		6 - 35 mm ²		6 - 35 mm ²		6 - 35 mm ²		6 - 35 mm ²							
Для Шин Размером / Busbars Used	25 x 3 mm		30 x 5 mm		40 x 5 mm		40 x 10 mm		30 x 10 mm							
Габариты / Dimensions (a, b, c) mm	21.8	39.7	10.5	25.7	44.0	13.0	26.5	54.0	13.0	32.0	54.0	13.0	28.5	44.0	13.0	
Данные для Заказа/ Ordering Data	№ для Заказа	Упак.	№ для Заказа	Упак.	№ для Заказа	Упак.	№ для Заказа	Упак.	№ для Заказа	Упак.	№ для Заказа	Упак.	№ для Заказа	Упак.	№ для Заказа	Упак.
	400 110	100	400 120	100	400 130	100	400 140	75	400 150	100						
Подключаемые Провода / Connection Data																
Длина Зачистки Изоляции / Insulation Stripping Length	19 mm		21 mm		26 mm		26 mm		21 mm							
AWG Сечение / AWG Conductor	14...8		8...1		8...1		8...1		8...1							

В системах распределения и управления часто бывает необходимо выполнить присоединения к плоской медной шине. Зажимы BIK и SBK позволяют выполнить данное соединение без сверления шины.

BIK and SBK type terminals are produced suitable for various busbar sizes. It is possible to transfer energy practically without drilling the busbars. SBK type is more advantageous than BIK type in sense of cable connection ability by connecting terminal on busbar optionally.

SBK 16/5
401 170

SBK 16/10
401 171

SBK 35/5
401 180

SBK 35/10
401 181

SBK 50/5
401 501

SBK 50/10
401 502



Момент затяжки
Torque: 4 Nm

Момент затяжки
Torque: 4 Nm

Момент затяжки
Torque: 6 Nm

Момент затяжки
Torque: 6 Nm

Момент затяжки
Torque: 6 Nm

Момент затяжки
Torque: 6 Nm

CE IEC 60999-1 IEC 60439-1

Технические Данные / Electrical Ratings	SBK 16/5		SBK 16/10		SBK 35/5		SBK 35/10		SBK 50/5		SBK 50/10							
Kesit / Cross-section	1.5 - 16 mm ²		1.5 - 16 mm ²		16 - 35 mm ²		16 - 35 mm ²		25 - 50 mm ²		25 - 50 mm ²							
Для Шин Размером / Busbars Used	... x 5 mm		... x 10 mm		... x 5 mm		... x 10 mm		... x 5 mm		... x 10 mm							
Габариты / Dimensions (a, b, c) mm	25.0	21.5	11.7	29.3	21.5	11.7	31.0	29.0	16.3	36.0	29.0	16.3	41.0	35.0	17.5	46.0	35.0	17.0
Данные для Заказа/ Ordering Data	№ для Заказа	Упак.	№ для Заказа	Упак.	№ для Заказа	Упак.	№ для Заказа	Упак.	№ для Заказа	Упак.	№ для Заказа	Упак.	№ для Заказа	Упак.	№ для Заказа	Упак.	№ для Заказа	Упак.
	401 161	100	401 162	100	401 180	25	401 181	25	401 501	25	401 502	25						
Подключаемые Провода / Connection Data																		
Длина Зачистки Изоляции / Insulation Stripping Length	22 mm		22 mm		30 mm		30 mm		36 mm		36 mm							
AWG Сечение / AWG Conductor	14...6		14...6		10...2		10...2		6...1/0		6...1/0							

Шины / Busbars

KUB 1-2

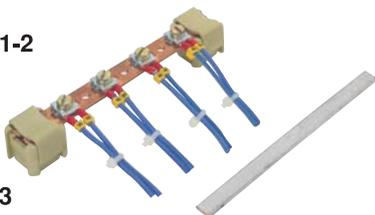

KUB 3

Винтовое Соединение Одножильного Провода
Single strand screw connection 0.5 2.5 mm
Длина Зачистки Изоляции / Insulation stripping length : 9 mm

Тип Type	№ для Заказа Cat. No.	Ток Current	Материал Material	Габариты(mm) Dimen. (mm)	Упак. Qty.
KUB 1	525 100	80 A	E-Cu	15 x 2	1 m
KUB 1/2	525 101	80 A	E-Cu	15 x 2	50 cm
KUB 2	525 200	140 A	E-Cu	15 x 3	1 m
KUB 2/2	525 201	140 A	E-Cu	15 x 3	50 cm
KUB 3	525 300	80 A	E-Cu	10 x 3	1 m
KUB 3	525 350	80 A	Kalay Kaplı E-Cu / Tin plated E-Cu	10 x 3	1 m

Держатель Шины / Busbar Support Block



Тип Type	№ для Заказа Cat. No.	Габариты Шины	Материал Material	Упак. Qty.
BM	528 110	15 x 2	PA 6.6	50
		15 x 3		
		12 x 2		
		10 x 3		
		6 x 6		

Фиксирующие Зажимы и Аксессуары
Clamping Yokes and Accessories

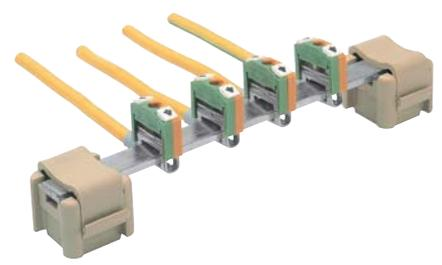
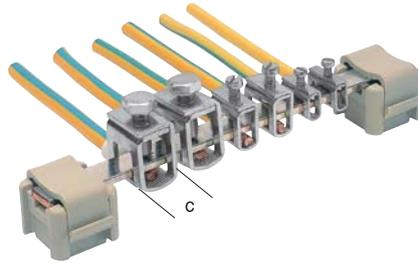
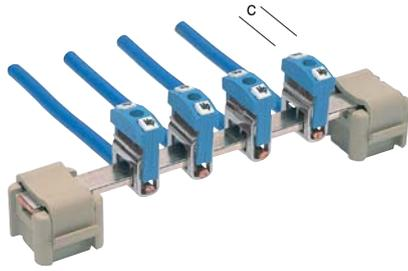

Фиксирующие зажимы типа BK и IBK используется для приведения в общую точку проводников с сечением до 50 мм² на шину 10x3 мм.

The clamping yokes can be slid onto the 10 x 3 busbar up to 50 mm² and the entire wiring matched to the installation.

BK 4
525 361

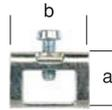

Момент затяжки / Torque: 0.5 Nm

BK 10
525 362



Момент затяжки / Torque: 1.2 Nm

BK 35
525 363



Момент затяжки / Torque: 2.8 Nm

Технические Данные / Electrical Ratings			
Kesit / Cross-section	4 mm ²	10 mm ²	35 mm ²
Длина Зачистки Изоляции / Insulation Stripping Length	16 mm	19 mm	19 mm
Зажимной Винт / Fixing Screw	M 3	M 4	M 6
Габариты Шины / Busbar Dimensions	10 x 3	10 x 3	10 x 3
Габариты / Dimensions (a,b,c)	11,3 - 15,6 - 5,5	17,2 - 15,6 - 8,7	23,3 - 18,2 - 14,4
Подключаемые Провода / Connection Data			
Одножильный / Solid Strand	0,5...6 mm ²	1,5...10 mm ²	16...50 mm ²
Многожильный / Fine Strand	0,5...4 mm ²	2,5...10 mm ²	16...35 mm ²
AWG Сечение / AWG Conductor	20...10	14...6	4...1
Данные для Заказа / Ordering Data			
	Тип/Type № для Заказа/Cat. No. Упак./Qty.	Тип/Type № для Заказа/Cat. No. Упак./Qty.	Тип/Type № для Заказа/Cat. No. Упак./Qty.
	BK 4 525 361 200	BK 10 525 362 100	BK 35 525 363 50

Если зажимы используются для подключения нейтральных проводников, они могут маркироваться синим изоляционным колпачком.

IBK type clamping yokes are designed with blue insulation caps in order to indicate connection to the N-Lead. They can be used with DB 5 marking tag.

IBK 4
525 371



Момент затяжки / Torque: 0.5 Nm

IBK 10
525 372



Момент затяжки / Torque: 1.2 Nm

IBK 35
525 373



Момент затяжки / Torque: 2.8 Nm

Технические Данные / Electrical Ratings			
Kesit / Cross-section	4 mm ²	10 mm ²	35 mm ²
Длина Зачистки Изоляции / Insulation Stripping Length	16 mm	19 mm	19 mm
Зажимной Винт / Fixing Screw	M 3	M 4	M 6
Габариты Шины / Busbar Dimensions	10 x 3	10 x 3	10 x 3
Изоляционный Колпачок / Isolation Cap	Mavi / Blue	Mavi / Blue	Mavi / Blue
Габариты / Dimensions (a,b,c)	14,1 - 18,8 - 6,4	19,9 - 18,8 - 8,5	8,8 - 31,7 - 14,1
Подключаемые Провода / Connection Data			
Одножильный / Solid Strand	0,5...6 mm ²	1,5...10 mm ²	16...50 mm ²
Многожильный / Fine Strand	0,5...4 mm ²	2,5...10 mm ²	16...35 mm ²
AWG Сечение / AWG Conductor	20...10	14...6	4...1
Данные для Заказа / Ordering Data			
	Тип/Type № для Заказа/Cat. No. Упак./Qty.	Тип/Type № для Заказа/Cat. No. Упак./Qty.	Тип/Type № для Заказа/Cat. No. Упак./Qty.
	IBK 4 525 371 100	IBK 10 525 372 100	IBK 35 525 373 50

Зажимы с заземлением имеют зеленый - желтый цвет изолирующей крышки. Эти крышки позволяют легко идентифицировать назначение каждого конкретного зажима.

IBK type clamping yokes are designed with yellow - green insulation caps to emphasise the protection function. They can be used with DB 5 marking tag.

IBK 4
525 381



Момент затяжки / Torque: 0.5 Nm

IBK 10
525 382



Момент затяжки / Torque: 1.2 Nm

IBK 35
525 383



Момент затяжки / Torque: 2.8 Nm

Технические Данные / Electrical Ratings			
Kesit / Cross-section	4 mm ²	10 mm ²	35 mm ²
Длина Зачистки Изоляции / Insulation Stripping Length	16 mm	19 mm	19 mm
Зажимной Винт / Fixing Screw	M 3	M 4	M 6
Габариты Шины / Busbar Dimensions	10 x 3	10 x 3	10 x 3
Изоляционный Колпачок / Isolation Cap	Sarı - Yeşil / Yellow - Green	Sarı - Yeşil / Yellow - Green	Sarı - Yeşil / Yellow - Green
Габариты / Dimensions (a,b,c)	14,1 - 18,8 - 6,4	19,9 - 18,8 - 8,5	8,8 - 31,7 - 14,1
Подключаемые Провода / Connection Data			
Одножильный / Solid Strand	0,5...6 mm ²	1,5...10 mm ²	16...50 mm ²
Многожильный / Fine Strand	0,5...4 mm ²	2,5...10 mm ²	16...35 mm ²
AWG Сечение / AWG Conductor	20...10	14...6	4...1
Данные для Заказа / Ordering Data			
	Тип/Type № для Заказа/Cat. No. Упак./Qty.	Тип/Type № для Заказа/Cat. No. Упак./Qty.	Тип/Type № для Заказа/Cat. No. Упак./Qty.
	IBK 4 525 381 100	IBK 10 525 382 100	IBK 35 525 383 50

Аксессуары для Клемм
Feed-through Terminal Accessories

Маркировка для Клемм / Marking Tags

DY5 Тип / DY5 type

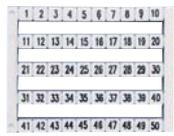

DB5 Тип / DB5 type



DYO 5 Тип / DYO 5 type

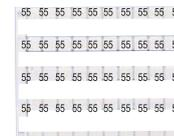

DB 10/5 Тип / type



DO 10/5 Тип / type

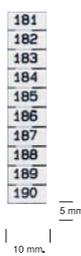

DB 10/6 Тип / type



DO 10/6 Тип / type

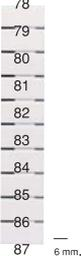

DY 10/6,5 Тип / type



DB 10/6,5 Тип / type



DO 10/6,5 Тип / type

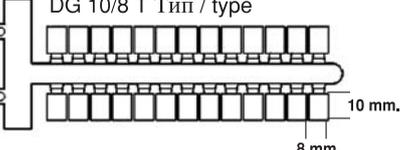
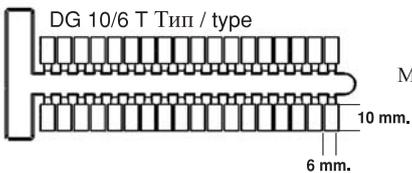
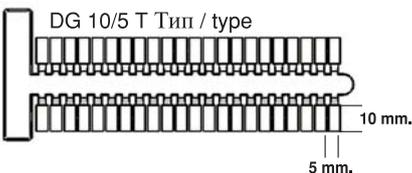
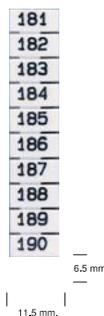

Маркировка Клемм Серии Т

DG 6/5 Тип / type



DG 7/5 Тип / type

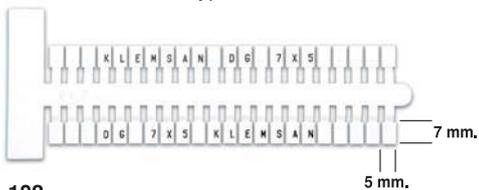

DG 10/5 Тип / type



DG 10/6 Тип / type

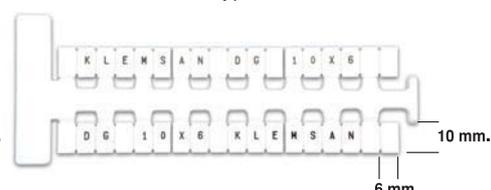

Тип/Type	Описание / Description	№ для Заказа/Cat. No.	Упак./Qty.
DY 5	Стандартные Надписи / Standart print	505 ---	500
DYO 5	Специальные Надписи / Special print	505 650	500
DB 5	Без Надписей / Without print	505 850	500
DO 10/5	Специальные Надписи / Special print	505 710	500
DB 10/5	Без Надписей / Without print	505 910	500
DO 10/6	Специальные Надписи / Special print	505 715	500
DB 10/6	Без Надписей / Without print	505 915	500
DY 10/6,5	Стандартные Надписи / Standart print	505 ---	500
DO 10/6,5	Специальные Надписи / Special print	505 720	500
DB 10/6,5	Без Надписей / Without print	505 920	500
DG 6/5	Без Надписей / Without print	505 330	400
DG 10/5	Без Надписей / Without print	505 310	440
DG 10/6	Без Надписей / Without print	505 320	360
DG 7/5	Без Надписей / Without print	505 340	440
DG 10/5 T	Без Надписей / Without print	505 380	440
DG 10/6 T	Без Надписей / Without print	505 390	360
DG 10/8 T	Без Надписей / Without print	505 410	260
KOIP SM W	Без Надписей / Without print	508 0511	240

Тип	Описание	№ для Заказа.	Тип	Описание	№ для Заказа.
DY 5	0	505 000	DY 5	H	505 067
DY 5	1	505 001	DY 5	I	505 068
DY 5	2	505 002	DY 5	J	505 069
DY 5	3	505 003	DY 5	K	505 070
DY 5	4	505 004	DY 5	L	505 071
DY 5	5	505 005	DY 5	M	505 072
DY 5	6	505 006	DY 5	N	505 073
DY 5	7	505 007	DY 5	O	505 074
DY 5	8	505 008	DY 5	P	505 075
DY 5	9	505 009	DY 5	Q	505 076
DY 5	10	505 010	DY 5	R	505 077
DY 5	1-10	505 020	DY 5	S	505 078
DY 5	11-20	505 021	DY 5	T	505 079
DY 5	21-30	505 022	DY 5	U	505 080
DY 5	31-40	505 023	DY 5	V	505 081
DY 5	41-50	505 024	DY 5	W	505 082
DY 5	10,20...90,100	505 030	DY 5	X	505 083
DY 5	1-50	505 040	DY 5	Y	505 084
DY 5	51-100	505 041	DY 5	Z	505 085
DY 5	101-150	505 042	DY 5	L1	505 090
DY 5	151-200	505 043	DY 5	L2	505 091
DY 5	201-250	505 044	DY 5	L3	505 092
DY 5	251-300	505 045	DY 5	RSTN±□	505 093
DY 5	301-350	505 046	DY 5	Мр	505 094
DY 5	351-400	505 047	DY 5	+	505 095
DY 5	401-450	505 048	DY 5	-	505 096
DY 5	451-500	505 049	DY 5	±	505 097
DY 5	501-550	505 050	DY 5	PE	505 098
DY 5	551-600	505 051			
DY 5	601-650	505 052	DY 10/6,5	1-10	505 201
DY 5	651-700	505 053	DY 10/6,5	11-20	505 202
DY 5	701-750	505 054	DY 10/6,5	21-30	505 203
DY 5	751-800	505 055	DY 10/6,5	31-40	505 204
DY 5	801-850	505 056	DY 10/6,5	41-50	505 205
DY 5	851-900	505 057	DY 10/6,5	51-60	505 206
DY 5	901-950	505 058	DY 10/6,5	61-70	505 207
DY 5	951-999	505 059	DY 10/6,5	71-80	505 208
DY 5	A	505 060	DY 10/6,5	81-90	505 209
DY 5	B	505 061	DY 10/6,5	91-100	505 210
DY 5	C	505 062			
DY 5	D	505 063			
DY 5	E	505 064			
DY 5	F	505 065			
DY 5	G	505 066			

Маркировка Кабеля и Проводов (KODSIS) / Cable Marking Sleeves



Материал: KG 1- KG 2 Эластичный пластик PVC, Самозатухающий. KE 1 - KE 2 Полиамид 66
 Температурный Диазон по Минимальное заказываемое количество с одинаковым обозначением:
 1 полная упаковка.

Material : Flexible Plastic PVC for KG 1 - KG 2 (Resistant to inflammation).
 Polyamide 6.6 for KE 1 - KE 2.

Ambient Temperature : -30° C and + 70° C
 Every packet contains only one type of letter, number or sign.

KEB 1	KEB 2	KEB 3	Цвет Color
519 511	519 521	519 531	■
519 512	519 522	519 532	■
519 513	519 523	519 533	■
519 514	519 524	519 534	■
519 515	519 525	519 535	■
519 516	519 526	519 536	■
519 517	519 527	519 537	■
519 518	519 528	519 538	■
519 519	519 529	519 539	□

Тип Type	Код Code	Поперечное Сечение Кабеля мм2 For Conductors mm2	Упак. Quantity
KG1		0,75 - 4	1000
KG2		4 - 16	500
KE1		0,5 - 1,5	500 (Для Букв / for letters 200)
KE2		1,5 - 2,5	500 (Для Букв / for letters 200)
KE3		4 - 6	500 (Для Букв / for letters 200)
KEB1	519 51X	0,5 - 1,5	500
KEB2	519 52X	1,5 - 2,5	500
KEB3	519 53X*	4 - 6	500

X* = Код для Цвета / Color Code

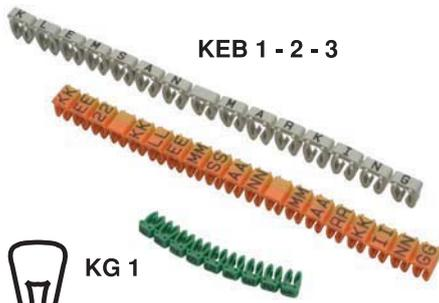

Внешний Диаметр Изоляции / Ins.Ext. Diameter
 2.4 4.4 mm²
 Поперечное Сечение Кабеля / For Conductors of
 0.75 4 mm²



Внешний Диаметр Изоляции / Ins.Ext. Diameter
 4.0 8.5 mm²
 Поперечное Сечение Кабеля / For Conductors of
 4 16 mm²



Поперечное Сечение Кабеля / For Conductors of
 0.75 1.5 mm²



Поперечное Сечение Кабеля / For Conductors of
 1.50 2.5 mm²



Поперечное Сечение Кабеля / For Conductors
 of 4 6 mm²

	Печать Character	Закрытый Тип / Closed Type			Открытый Тип / Open Type			
		KG1	KG2	Цвет Color	KE1	KE2	KE3	Цвет Color
Номера Numbers	0	515 000	516 000	■	517 000	518 000	519 000	■
	1	515 001	516 001	■	517 001	518 001	519 001	■
	2	515 002	516 002	■	517 002	518 002	519 002	■
	3	515 003	516 003	■	517 003	518 003	519 003	■
	4	515 004	516 004	■	517 004	518 004	519 004	■
	5	515 005	516 005	■	517 005	518 005	519 005	■
	6	515 006	516 006	■	517 006	518 006	519 006	■
	7	515 007	516 007	■	517 007	518 007	519 007	■
	8	515 008	516 008	■	517 008	518 008	519 008	■
	9	515 009	516 009	■	517 009	518 009	519 009	□
Буквы Letters	A	515 010	516 010	■	517 010	518 010	519 010	■
	B	515 011	516 011	■	517 011	518 011	519 011	■
	C	515 012	516 012	■	517 012	518 012	519 012	■
	D	515 013	516 013	■	517 013	518 013	519 013	■
	E	515 014	516 014	■	517 014	518 014	519 014	■
	F	515 015	516 015	■	517 015	518 015	519 015	■
	G	515 016	516 016	■	517 016	518 016	519 016	■
	H	515 017	516 017	■	517 017	518 017	519 017	■
	I	515 018	516 018	■	517 018	518 018	519 018	■
	J	515 019	516 019	■	517 019	518 019	519 019	■
	K	515 020	516 020	■	517 020	518 020	519 020	■
	L	515 021	516 021	■	517 021	518 021	519 021	■
	M	515 022	516 022	■	517 022	518 022	519 022	■
	N	515 023	516 023	■	517 023	518 023	519 023	■
	O	515 024	516 024	■	517 024	518 024	519 024	■
	P	515 025	516 025	■	517 025	518 025	519 025	■
	Q	515 026	516 026	■	517 026	518 026	519 026	■
	R	515 027	516 027	■	517 027	518 027	519 027	■
	S				517 028	518 028	519 028	■
	T				517 029	518 029	519 029	■
	U	515 030	516 030	■	517 030	518 030	519 030	■
	V	515 031	516 031	■	517 031	518 031	519 031	■
	W	515 032	516 032	■	517 032	518 032	519 032	■
	X	515 033	516 033	■	517 033	518 033	519 033	■
	Y	515 034	516 034	■	517 034	518 034	519 034	■
	Z	515 035	516 035	■	517 035	518 035	519 035	■
Символы Signs	Mp	515 040	516 040	■	517 040	518 040	519 040	■
	S	515 041	516 041	■				
	T	515 042	516 042	■				
	+	515 043	516 043	■	517 043	518 043	519 043	■
	-	515 044	516 044	■	517 044	518 044	519 044	■
	↓	515 045	516 045	■	517 045	518 045	519 045	■
	(515 046	516 046	■	517 046	518 046	519 046	■
	.	515 047	516 047	■	517 047	518 047	519 047	■
	/	515 048	516 048	■	517 048	518 048	519 048	■

Маркировка Кабеля / Cable Markers

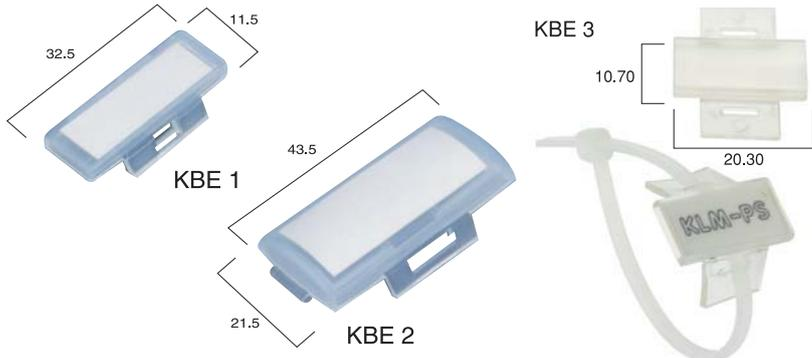

Тип	№ для Заказа	Габарит	Макс. Ширина Кабельного Хомута	Упак.
KBE 1	520 110	11.5 x 32.5	4.8 mm	100
KBE 2	520 120	21.5 x 43.5	9.8 mm	100
KBE 3	508 080	10.70 x 20.30	6 mm	120

Фиксатор Кабеля и Рейка / Cable Clamps & Cable Clamp Rail

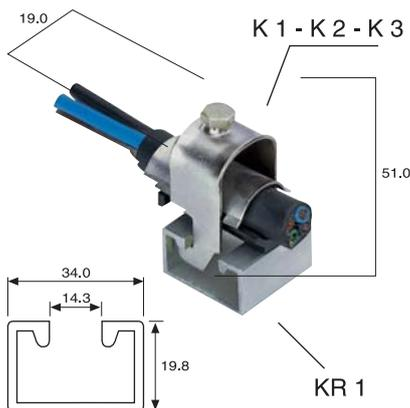

Тип	№ для Заказа	Габарит	Макс. Ширина Кабельного Хомута	Упак.
K 1	510 110	19 x 51	8 - 12 mm	25
K 2	510 120	22.5 x 50	11 - 18 mm	25
K 3	510 130	28.5 x 55	12 - 23 mm	25

Фиксатор Кабеля и Рейка / Cable Clamp Rail				
Тип	№ для Заказа	Габарит	Макс. Ширина Кабельного Хомута	Упак.
KR 1	510 500	20 x 35		1 m

Монтажные Рейки / Mounting Rails

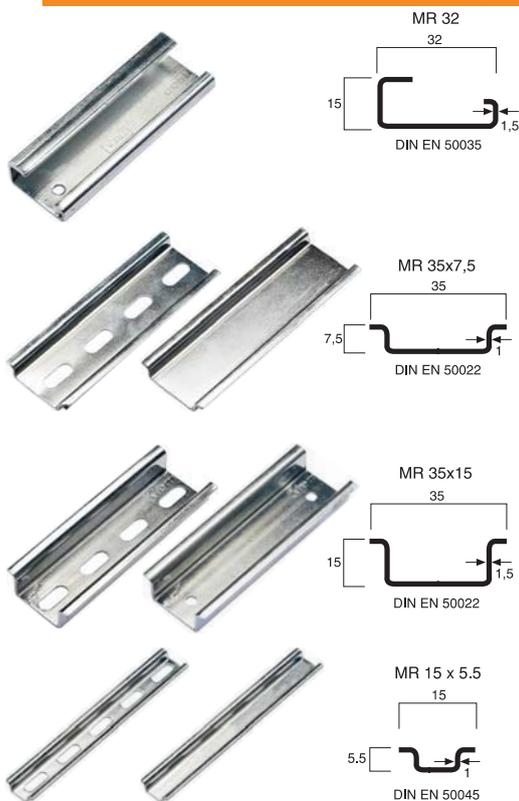

Тип	№ для Заказа	Длина	Упак.
MR 32	500 101	1 m	Без Перфорации / Non-Slotted

Тип	№ для Заказа	Длина	Упак.
MR 35 x 7,5	500 601	1 m	Без Перфорации / Non-Slotted
MR 35 x 7,5	500 602	1 m	С Перфорацией / Slotted
MR 35 x 7,5	500 603	2 m	Без Перфорации / Non-Slotted
MR 35 x 7,5	500 604	2 m	С Перфорацией / Slotted
MR 35 x 7,5	500 605	30 cm	Без Перфорации / Non-Slotted

Тип	№ для Заказа	Длина	Упак.
MR 35 x 15	500 606	1 m	Без Перфорации / Non-Slotted
MR 35 x 15	500 607	1 m	С Перфорацией / Slotted
MR 35 x 15	500 608	2 m	Без Перфорации / Non-Slotted
MR 35 x 15	500 609	2 m	С Перфорацией / Slotted

Тип	№ для Заказа	Длина	Упак.
MR 15 x 5.5	500 610	1 m	Без Перфорации / Non-Slotted
MR 15 x 5.5	500 611	1 m	С Перфорацией / Slotted
MR 15 x 5.5	500 612	2 m	Без Перфорации / Non-Slotted
MR 15 x 5.5	500 613	2 m	С Перфорацией / Slotted

Держатель Монтажной Рейки / Mounting Rail Support



Тип	№ для Заказа	Упак.
RT	501 101	25

Держатели для Маркировки Клеммных Групп / Modular Group Markers

Для маркировки клеммных групп применяются специальные держатели. Они устанавливаются на концевой фиксатор KD 4 и могут регулироваться по высоте.

ME type modular group markers provide flexible solutions for the marking of terminal groups. They are mounted on KD4, KD6, KD6 A, KD6 T type end bracket and designed in three different sizes.



ME 1-1
Малый
Small Size

ME 1-2
Средний
Medium Size

ME 2-2
Большой
Large Size

Прозрачный - TRANSPARENT	496 12A	496 13A	496 14A
	DB 5 (Klemsan)	DB 5 (Klemsan)	DB 5 (Klemsan) DB 10/5 (Klemsan) DB 10/6 (Klemsan) DB 10/6.5 (Klemsan)
Упак. / Qty.	25	25	25

Концевые Стопоры / End Bracket

	WGD 1	KD 3	KD 4	KD 5	KD 6	KD 6A	KD 6T
Gri / Grey	495 039	495 049	495 059	495 069	495 099	495 109	495 200
Bej / Beige	495 030	495 040	495 050	495 060	495 090	495 100	495 209

Крышка для KD 6A / Cover for KD 6A

Тип	№ для Заказа	Упак.
KD6A (Серый)	495 109	50
KD6A (Бежевый)	495 100	50
KD6A (Şeffaf Koruma Kapağı /Transparent Cover-1mL)	498 190	10



Kalınlık / Width: 1 mm

Для Пломбирования KD 6A / Sealing Pin for KD 6A

Тип	№ для Заказа	Упак.
KD6A (Серый)	495 109	50
KD6A (Бежевый)	495 100	50
KD6A (Turuncu/Orange) Mühürleme Pimi Sealing Pin	498 187	100

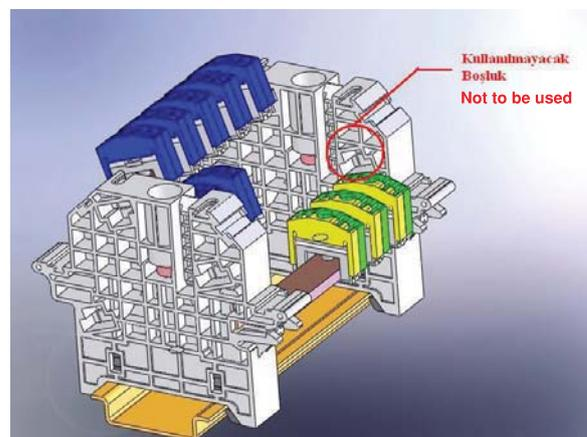
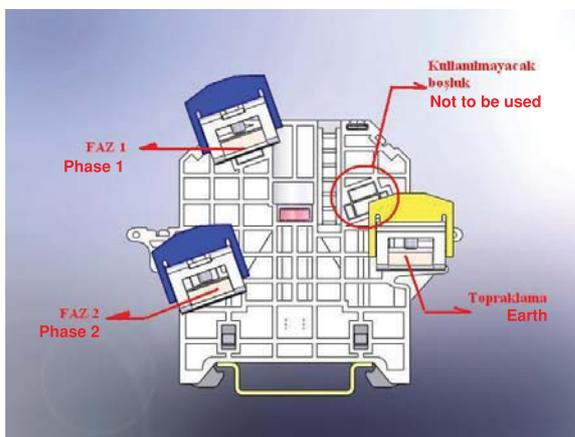

Uyarı: KD 6T kullanımında dikkat edilmesi gereken husus; Yukarıdaki resimlerde gösterilen bara yuvalarının kullanılmasıdır.

Attention: When mounting the busbars in the slots designed for them, main issue to be paid attention to is not to use the slot seen in the illustration above.

Кабельные Стяжки / Cable Ties



Кабельные стяжки уже многие годы используется для увязки жгутов и кабелей. Кабельные хомуты можно использовать как внутри, так и снаружи помещения при любых условиях эксплуатации. Идеально подходят для увязки кабелей и крепления кабельных бирок.

Материал: Полиамид 66

Категория воспламеняемости Соответствует UL 94 V2

Допустимый температурный диапазон: -40 до +85 C

Natural : Made from U.L. approved polyamide 6.6.

Flammibility rating : UL 94 V-2

Normal service temperature range : - 40° C to 85° C.

Black : Material and temperature as above, except in black color.

Specification : Made to comply with mil-spec drawing no. MS-3667 tensile strength meet or exceed MIL-S-23190 D standart.



E 97527 Для Всех Размеров / For all sizes.

Тип Type	№ для Заказа Cat. No.	Ширина (мм) Width (mm)	Длина (мм) Length (mm)	Макс. Диаметр Пучка (мм) Max. Bundle Dia. (mm)	Мин. Предел Прочности на Разрыв (кг) Max. Tensile Strength (KGs)	Упак. Qty.
YKB 94	532 094 B	2,5	94	25	8	1000
YKB 94	532 094 S	2,5	94	25	8	1000
YKB 100	532 100 B	2,5	100	25	8	1000
YKB 100	532 100 S	2,5	100	25	8	1000
YKB 142	532 142 B	2,5	142	35	8	1000
YKB 142	532 142 S	2,5	142	35	8	1000
YKB 203	532 203 B	2,5	203	55	8	1000
YKB 203	532 203 S	2,5	203	55	8	1000
YKB 150	533 150 B	3,6	150	39	18	1000
YKB 150	533 150 S	3,6	150	39	18	1000
YKB 250	533 250 B	3,6	250	74	18	1000
YKB 250	533 250 S	3,6	250	74	18	1000
YKB 292	533 292 B	3,6	292	85	18	1000
YKB 292	533 292 S	3,6	292	85	18	1000
YKB 368	533 368 B	3,6	368	102	18	1000
YKB 368	533 368 S	3,6	368	102	18	1000
YKB 120	534 120 B	4,8	120	30	22	1000
YKB 120	534 120 S	4,8	120	30	22	1000
YKB 190	534 190 B	4,8	190	52	22	1000
YKB 190	534 190 S	4,8	190	52	22	1000
YKB 368	534 368 B	4,8	368	102	22	1000
YKB 368	534 368 S	4,8	368	102	22	1000
YKB 300	537 300 B	7,6	300	88	55	500
YKB 300	537 300 S	7,6	300	88	55	500
YKB 380	537 380 B	7,6	380	110	55	500
YKB 380	537 380 S	7,6	380	110	55	500
YKB 450	538 450 B	8,0	450	133	80	100
YKB 450	538 450 S	8,0	450	133	80	100
YKB 762	539 762 B	9,0	762	236	80	100
YKB 762	539 762 S	9,0	762	236	80	100

Последний символ в коде заказа обозначает цвет:

B: Прозрачный

S: Черный

B or S codes at the end of each cat. number indicate the color of the cable-tie. Please contact for any requirements apart from the list.

B : Natural, White

S : Black

Самоклеющиеся Площадки / Self-Adhesive Tie Mounts Пластик / Plastic



Материал: Полиамид 6.6, 94V-2

Самоклеющиеся крепежные площадки предназначены для поддержки легких связок проводов. Применяется на любой чистой, гладкой, обезжиренной поверхности. Для поддержки тяжелой связки проводов установка производится с использованием отверстия для винтов.

Монтаж: Снимите бумагу и прикрепите к поверхности. После этого, кабельные стяжки могут быть вставлены, чтобы обеспечить проводные связки.

Кабельные стяжки для применения:

YK 1: Кабельные стяжки с шириной до 4,7 мм
YK 2: Кабельные стяжки с шириной до 5 мм

B: Прозрачный
S: Чёрный

Material : UL Approved Polyamide 6.6, UL 94V-2. (Backed with adhesive tape) Self-adhesive tie mounts are designed to support light weight wire bundles when properly applied on any clean, smooth, grease-free surface. For heavy support, mounting hole is provided for screws.

Installation : To apply, simply peel off backing paper and apply mount to surface. After that, cable ties can be inserted to secure wire bundles.

To apply with the cable ties :

YK 1 : Up to 4.7 mm. wide cable ties.
YK 2 : Up to 5 mm. wide cable ties.

B : White
S : Black

Тип Type	№ для Заказа Cat. No.	Размеры / Dimensions (mm)				Упак. Qty.
		A	B	C	H	
YK 1	541 210 B	21	21	4.4	5	500
YK 1	541 210 S	21	21	4.4	5	500
YK 2	541 280 B	28	28	6.5	5.8	500
YK 2	541 280 S	28	28	6.5	5.8	500

Площадки с отверстием для винтов / Saddle Type Tie Mounts Пластик / Plastic



Материал: Полиамид 6.6, 94V-2

Для поддержки тяжелой связки проводов установка производится с использованием отверстия для винтов.

Кабельные стяжки для применения:

VK 1: Кабельные стяжки с шириной до 5 мм.
VK 2: Для всех кабельных стяжек.

B: Прозрачный
S: Чёрный

Material : UL Approved Polyamide 6.6, UL 94V-2.

Saddle design provides maximum stability to wire bundles. To apply, simply fix mount with a screw and secure wire bundles with the cable ties.

To apply with the cable ties :

VK 1 : Up to 5 mm. wide cable ties.
VK 2 : All applicable sizes.

B : White
S : Black

Тип Type	№ для Заказа Cat. No.	Размеры / Dimensions (mm)					Упак. Qty.
		A	B	H	DØ	C	
VK 1	542 110 B	19	9.5	5	3.4	5	500
VK 1	542 110 S	19	9.5	5	3.4	5	500
VK 2	542 120 B	23	16	9	6	9	500
VK 2	542 120 S	23	16	9	6	9	500

Сигнальные модули со светодиодом / Signal Modules With LED

LSK 1



72 x 72

LSK 2



96 x 96

Число отделений Number of Cells	№ для Заказа Cat. No.		Тип патрона Type of Socket	Мин. мощность лампы Power of min. Lamp	Упак. Qty.	
	Один Single	582 010	LSK 1	Один/Single 24 VAC/DC	Независимый/Independent	1
	582 011	LSK 1	Один/Single 110 V AC	Независимый/Independent	1	
	582 012	LSK 1	Один/Single 220 V AC	Независимый/Independent	1	
	583 013	LSK 2	Один/Single 24 VAC/DC	Независимый/Independent	1	
	583 014	LSK 2	Один/Single 110 V AC	Независимый/Independent	1	
	583 015	LSK 2	Один/Single 220 V AC	Независимый/Independent	1	
	Два Double	582 021	LSK 1	Один/Single 24 VAC/DC	Общий/Common	1
	582 023	LSK 1	Один/Single 110 V AC	Общий/Common	1	
	582 025	LSK 1	Один/Single 220 V AC	Общий/Common	1	
	583 021	LSK 2	Сдвоенный/Double 24 VAC/DC	Общий/Common	1	
	583 023	LSK 2	Сдвоенный/Double 110 V AC	Общий/Common	1	
	583 025	LSK 2	Сдвоенный/Double 220 V AC	Общий/Common	1	
	Четыре Four	582 041	LSK 1	Один/Single 24 VAC/DC	Общий/Common	1
	582 043	LSK 1	Один/Single 110 V AC	Общий/Common	1	
	582 045	LSK 1	Один/Single 220 V AC	Общий/Common	1	
	583 041	LSK 2	С четырьмя/Four 24 VAC/DC	Общий/Common	1	
	583 043	LSK 2	С четырьмя/Four 110 V AC	Общий/Common	1	
	583 045	LSK 2	С четырьмя/Four 220 V AC	Общий/Common	1	
	Шесть Six	582 061	LSK 1	С шестью/Six 24 VAC/DC	Общий/Common	1
	582 065	LSK 1	С шестью/Six 220 V AC	Общий/Common	1	
	583 061	LSK 2	С шестью/Six 24 VAC/DC	Общий/Common	1	
	583 063	LSK 2	С шестью/Six 110 V AC	Общий/Common	1	
	583 065	LSK 2	С шестью/Six 220 V AC	Общий/Common	1	
	Девять Nine	583 091	LSK 2	С девятью/Nine 24 VAC/DC	Общий/Common	1
	583 093	LSK 2	С девятью/Nine 110 V AC	Общий/Common	1	
	583 095	LSK 2	С девятью/Nine 220 V AC	Общий/Common	1	

Гильзовые Наконечники / End Sleeves

С изолирующей втулкой
Insulated Type

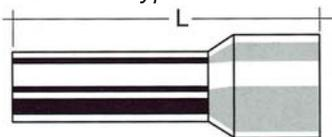

Данные кабельные наконечники соответствуют DIN 46228/4. Материал пластмассовой втулки Полиамид 6,6.

Insulated type of end sleeves are made of E-Cu with tin-plating. (DIN 46228/4) The material of the insulation parts polyamide 6.6.



Тип Type	№ для Заказа Cat. No.	Сечение (mm ²) Cross-sec.	L (mm) L (mm)	Цвет Color	AWG AWG	Упак Qty.
	IKY 0.50/8	570 010	0.50	14	Оранжевый / Orange	20 500
	IKY 0.75/8	570 020	0.75	14	Белый /White	18 500
	IKY 1.0/8	570 030	1.0	14	Жёлтый /Yellow	17 500
	IKY 1.5/8	570 040	1.5	14	Красный / Red	16 500
	IKY 2.5/8	570 050	2.5	15	Синий / Blue	14 250
	IKY 4/9	570 060	4	16	Серый /Grey	12 250
	IKY 6/12	570 070	6	20	Чёрный / Black	10 100
	IKY 10/12	570 080	10	21	Цвета слоновой кости Ivory	8 100
	IKY 16/12	570 090	16	22	Зелёный / Green	6 50
	IKY 25/16	570 100	25	29	Коричневый / Brown	4 20
	IKY 35/16	570 110	35	30	Бежевый / Beige	2 20
	IKY 50/20	570 120	50	36	Оливковый цвет Olive	1 20



Без изолирующей втулки
Uninsulated Type



Данные кабельные наконечники соответствуют DIN 46228/1.

Uninsulated end sleeves are made of E-Cu with tin-plating as per DIN 46228/1.



Тип Type	№ для Заказа Cat. No.	Сечение (mm ²) Cross-sec.	L (mm) L (mm)	AWG AWG	Упак Qty.
	KY 0.50/10	571 010	0.50	10	20 1000
	KY 0.75/10	571 020	0.75	10	18 1000
	KY 1.0/10	571 030	1.0	10	17 1000
	KY 1.5/10	571 040	1.5	10	16 1000
	KY 2.5/12	571 050	2.5	12	14 1000
	KY 4.0/12	571 060	4.0	12	12 500
	KY 6.0/12	571 070	6.0	12	10 250
	KY 10.0/12	571 080	10.0	12	8 250
	KY 16.0/12	571 090	16.0	12	6 100



Два провода в один наконечник/ Twin Cord End Terminals



Данные кабельные наконечники соответствуют DIN 46228/4.

Insulated twin cord end sleeves are made of E-Cu with tin-plating as per DIN 46228/4.

Тип Type	№ для Заказа Cat. No.	Сечение (mm ²) Cross-sec.	Цвет Color	Упак Qty.
	IKY - 2x0.5/8	572 010	2x0.5	Оранжевый - Orange 500
	IKY - 2x0.75/8	572 020	2x0.75	Белый - White 500
	IKY - 2x1/8	572 030	2x1.0	Жёлтый - Yellow 500
	IKY - 2x1.5/8	572 040	2x1.5	Красный - Red 250
	IKY - 2x2.5/10	572 050	2x2.5	Синий - Blue 200
	IKY - 2x4/12	572 060	2x4.0	Серый - Grey 100
	IKY - 2x6/14	572 070	2x6.0	Чёрный - Black 75
	IKY - 2x10/14	572 080	2x10	Цвета слоновой кости - Ivory 50
	IKY - 2x16/14	572 090	2x16	Зелёный - Green 20



Изолированные Наконечники / Insulated Terminals

С расширенной изоляционной оболочкой. PVC изоляция.

Insulated Terminals are made of E-Cu with tin - plating. Insulation parts are made of PVC.

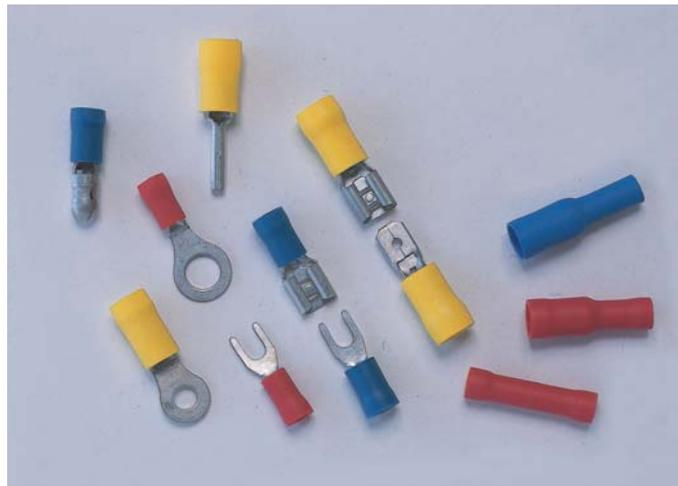

Кольцевые Кабельные Наконечники / Insulated Terminals / Ringtype

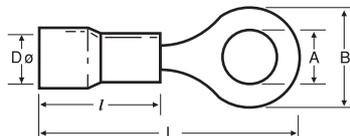

Код заказа Cat.No.	Тип Type	Сечение Cross-sec. (mm ²)	A	B	Dø	L	l	Упак. Package
590010	КҮК - 301	0.5 - 1.5	3.2	5.5	4.1	16.7	10	150
590011	КҮК - 351	0.5 - 1.5	3.7	5.5	4.1	19.6	10	150
590012	КҮК - 401	0.5 - 1.5	4.3	6.6	4.1	19.6	10	150
590013	КҮК - 501	0.5 - 1.5	5.3	8	4.1	21	10	125
590014	КҮК - 601	0.5 - 1.5	6.5	11.6	4.1	26.8	10	100
590015	КҮК - 801	0.5 - 1.5	8.4	11.6	4.1	26.8	10	100
590020	КҮК - 302	1.5 - 2.5	3.2	6.4	4.5	17.5	10	125
590021	КҮК - 402	1.5 - 2.5	4.3	8.5	4.5	22	10	125
590022	КҮК - 502	1.5 - 2.5	5.3	8.5	4.5	22	10	100
590023	КҮК - 602	1.5 - 2.5	6.5	12	4.5	27	10	100
590024	КҮК - 802	1.5 - 2.5	8.4	12	4.5	27	10	100
590025	КҮК-1002	1.5 - 2.5	10.5	13.6	4.5	30.7	10	75
590030	КҮК - 406	4.0 - 6.0	4.3	9.5	6.5	25.5	12.5	100
590031	КҮК - 506	4.0 - 6.0	5.3	9.5	6.5	27	12.5	100
590032	КҮК - 606	4.0 - 6.0	6.5	12	6.5	29	12.5	75
590033	КҮК - 806	4.0 - 6.0	8.4	15	6.5	33.7	12.5	50
590034	КҮК-1006	4.0 - 6.0	10.5	15	6.5	33.7	12.5	50
590035	КҮК-1206	4.0 - 6.0	13	19.2	6.5	38.1	12.5	50

Dø: İç çap yalıtım ölçüsüdür. / Do is the inner-diameter for the isolation part.

Штыревые Кабельные Наконечники / Insulated Terminals / Pinconnectors

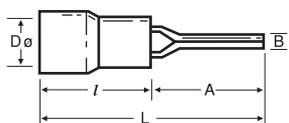

Код заказа Cat.No.	Тип Type	Сечение Cross-sec. (mm ²)	A	B	Dø	L	l	Упак. Package
592010	КІК 1/1.5	0.5 - 1.5	12.0	1.9	4	21.5	9.5	200
592020	КІК 1/2.5	1.5 - 2.5	12.0	1.9	4.5	22	10	200
592030	КІК 6	4.0 - 6.0	14.5	2.7	6.8	27	13	100

Кабельные Наконечники / Вилка / Insulated Terminals / Forktype

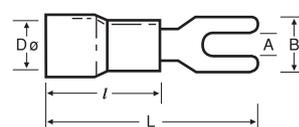

Код заказа Cat.No.	Тип Type	Сечение Cross-sec. (mm ²)	A	B	Dø	L	l	Упак. Package
591010	ҚҢК - 301	0.5 - 1.5	3.2	5.8	4.1	21	10	150
591011	ҚҢК - 351	0.5 - 1.5	3.7	6.4	4.1	20.6	10	150
591012	ҚҢК - 401	0.5 - 1.5	3.7	7.2	4.1	20.6	10	150
591013	ҚҢК - 501	0.5 - 1.5	5.3	8	4.1	21	10	125
591014	ҚҢК - 601	0.5 - 1.5	6.5	12	4.1	27.2	10	100
591021	ҚҢК - 352	1.5 - 2.5	3.7	5.7	4.5	21	10	100
591022	ҚҢК - 402	1.5 - 2.5	4.3	7.2	4.5	21	10	100
591023	ҚҢК - 502	1.5 - 2.5	5.3	8.1	4.5	22	10	100
591024	ҚҢК - 602	1.5 - 2.5	6.5	12	4.5	27.2	10	100
591030	ҚҢК - 406	4.0 - 6.0	4.3	8.5	6.5	25.2	12.5	100
591031	ҚҢК - 506	4.0 - 6.0	5.3	9.5	6.5	25.2	12.5	75
591032	ҚҢК - 606	4.0 - 6.0	6.4	12	6.8	31.2	12.5	50

Dø: İç çap yalıtım ölçüsüdür. / Do is the inner-diameter for the isolation part.

Гнездовые Кабельные Наконечники / Insulated Terminals / Female Disconnect

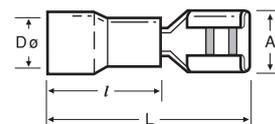

Код заказа Cat.No.	Тип Type	Сечение Cross-sec. (mm ²)	A	Dø	L	l	Упак. Package
593010	KFD - 1288	0.5 - 1.5	2.8x0.8	4	18.5	10	200
593011	KFD - 1488	0.5 - 1.5	4.8x0.8	4	9	10	200
593012	KFD - 1638	0.5 - 1.5	6.4x0.8	4	21	10	100
593020	KFD - 2488	1.5 - 2.5	4.8x0.8	4.5	18.7	9.5	200
593021	KFD - 2638	1.5 - 2.5	6.3x0.8	4.5	20.3	9.5	100
593030	KFD - 5638	4.0 - 6.0	6.4x0.8	5.5	23.5	12.5	100

Dø: İç çap yalıtım ölçüsüdür. / Do is the inner-diameter for the isolation part.

Изолированные Наконечники / Insulated Terminals

Штифтовые Кабельные Наконечники
Insulated Terminals / Male Disconnect

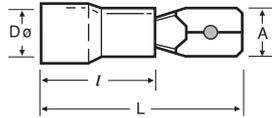

Код заказа Cat.No.	Тип Type	Сечение Cross-sec. (mm ²)	A	Dø	L	l	Упак. Package
594010	KFE - 1288	0.5 - 1.5	2.8x0.8	4	19.2	10	200
594011	KFE - 1488	0.5 - 1.5	4.8x0.8	4	19.2	10	200
594012	KFE - 1638	0.5 - 1.5	6.4x0.8	4	21.2	10	100
594020	KFE - 2488	1.5 - 2.5	4.8x0.8	4.5	18.5	10	200
594021	KFE - 2638	1.5 - 2.5	6.4x0.8	4.5	21.2	10	100
594030	KFE - 5638	4.0 - 6.0	6.3x0.8	6.8	23.8	10	100

Dø: İç çap yalıtım ölçüsüdür. / Do is the inner-diameter for the isolation part.

Соединительные Втулки
Insulated Terminals / Butt Connectors

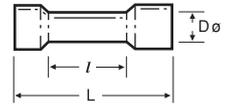

Код заказа Cat.No.	Тип Type	Сечение Cross-sec. (mm ²)	Dø	L	l	Упак. Package
597010	KME - 251	0.5 - 1.5	4.1	26	15.0	150
597020	KME - 252	1.5 - 2.5	4.6	26	15.0	100
597030	KME - 256	4.0 - 6.0	6.4	26	15.0	75

Dø: İç çap yalıtım ölçüsüdür. / Do is the inner-diameter for the isolation part.

Полностью изолированные Гнездовые наконечники
Fully Insulated Terminals / Female Disconnect

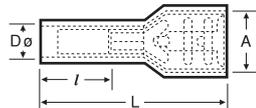

Код заказа Cat.No.	Тип Type	Сечение Cross-sec. (mm ²)	A	Dø	L	l	Упак. Package
595010	İKFD - 1288	0.5 - 1.5	2.8x0.8	4	20	10.0	100
595011	İKFD - 1488	0.5 - 1.5	4.8x0.8	4	20	10.0	100
595012	İKFD - 1638	0.5 - 1.5	6.3x0.8	4	22	10.5	100
595020	İKFD - 2488	1.5 - 2.5	4.8x0.8	4.5	20	10.0	100
595021	İKFD - 2638	1.5 - 2.5	6.3x0.8	4.5	22	10.5	100
595030	İKFD - 5638	4.0 - 6.0	6.3x0.8	5.5	23	13.7	75

Dø: İç çap yalıtım ölçüsüdür. / Do is the inner-diameter for the isolation part.

Штифтовые Штепсельные Наконечники
Insulated Terminals / Male Bullet

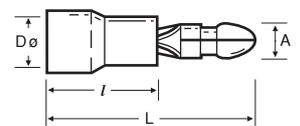

Код заказа Cat.No.	Тип Type	Сечение Cross-sec. (mm ²)	A	Dø	L	l	Упак. Package
598010	KMT - 1040	0.5 - 1.5	ø4	4	20.3	9.5	100
598020	KMT - 2050	1.5 - 2.5	ø5	4.5	20.3	9.5	75
598030	KMT - 5050	4.0 - 6.0	ø5	5.5	23.3	12.5	75

Dø: İç çap yalıtım ölçüsüdür. / Do is the inner-diameter for the isolation part.

Ступенчатые Кабельные Наконечники
Insulated Terminals / Piggy Back

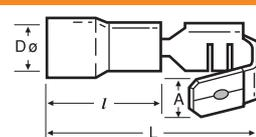

Код заказа Cat.No.	Тип Type	Сечение Cross-sec. (mm ²)	A	Dø	L	l	Упак. Package
596010	KPB - 1638	0.5 - 1.5	6.4x0.8	4.5	20.3	9.5	100
596020	KPB - 2638	4.0 - 6.0	6.4x0.8	5.5	20.3	9.5	100
596030	KPB - 5638	4.0 - 6.0	6.4x0.8	5.5	23.3	12.5	75

Dø: İç çap yalıtım ölçüsüdür. / Do is the inner-diameter for the isolation part.

Гнездовые вставные наконечники, полностью изолированные
Insulated Terminals / Female Bullet

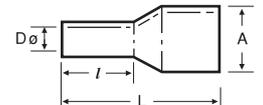

Код заказа Cat.No.	Тип Type	Сечение Cross-sec. (mm ²)	A	Dø	L	l	Упак. Package
599010	KFT - 1040	0.5 - 1.5	ø4	4	23	10.5	100
599020	KFT - 2050	1.5 - 2.5	ø5	4.5	23	11.5	75
599030	KFT - 5050	4.0 - 6.0	ø5	5.5	23	13.8	50

Dø: İç çap yalıtım ölçüsüdür. / Do is the inner-diameter for the isolation part.

Tip Type	Sipariş No Cat. No.	Kablo Çapı (min-max)	Diş Uzunlu u (mm)	Adet Qty.
MG-PG7	631070	3.0-6.5	6.0	50
MG-PG9	631090	4.0-8.0	6.0	50
MG-PG11	631110	5.0-10.0	6.0	50
MG-PG13,5	631135	6.0-12.0	6.5	50
MG-PG16	631160	10.0-14.0	6.5	25
MG-PG21	631210	13.0-18.0	7.0	25
MG-PG29	631290	18.0-25.0	8.0	20
MG-PG36	631360	22.0-32.0	10.0	15
MG-PG42	631420	30.0-38.0	12.0	12
MG-PG48	631480	34.0-44.0	14.0	12



Tip Type	Sipariş No Cat. No.	Kablo Çapı (min-max)	Diş Uzunlu u (mm)	Adet Qty.
MG-M12	632070	3.0-6.5	6.0	50
MG-M16	632090	4.0-8.0	7.0	50
MG-M20	632110	6.0-12.0	8.0	50
MG-M25	632135	10.0-14.0	8.0	25
MG-M32	632160	13.0-18.0	9.0	25
MG-M40	632210	18.0-25.0	9.0	20
MG-M50	632290	22.0-32.0	9.0	15
MG-M63	632360	34.0-44.0	14.0	12



Tip Type	№ для Заказа Cat. No.	Объемы / Dimensions (mm)				Упак Qty.
		Ø d1	Ø d2	Ø d3	h	
RN 9	620 090	11.0	14.5		19	25
RN 11	620 110	14.2	18.4		20	25
RN 13,5	620 135	16.0	20.0		22	20
RN 16	620 160	17.8	22.0		23	20
RN 21	620 210	21.8	28.0		25.5	10
RN 29	620 290	31.4	36.6		28.5	10
RN 36	620 360	41.5	46.6		33	5
RN 42	620 420	47.5	53.6		38	5

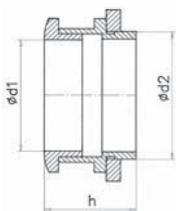

Tip Type	№ для Заказа Cat. No.	Объемы / Dimensions (mm)				Упак Qty.
		Ø d1	Ø d2	Ø d3	h	
RK 9	621 090	11.0	14.5		27.5	20
RK 11	621 110	14.2	18.4		28.2	20
RK 13,5	621 135	16.0	20.0		30.2	10
RK 16	621 160	17.8	22.0		31.2	10
RK 21	621 210	21.8	28.0		33.5	10
RK 29	621 290	31.4	36.6		38.5	5
RK 36	621 360	41.5	46.6		44	5
RK 42	621 420	47.5	53.6		49	5

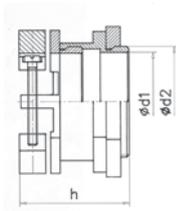

Tip Type	№ для Заказа Cat. No.	Ø d1	Ø d2	h	Adet Qty.
RU 9	622 090	11.0	14.5	16.5	20
RU 11	622 110	14.2	18.4	17	20
RU 13,5	622 135	16.0	20.0	19	20
RU 16	622 160	17.8	22.0	20	10
RU 21	622 210	21.8	28.0	22	10
RU 29	622 290	31.4	36.6	24.5	5
RU 36	622 360	41.5	46.6	28.5	5
RU 42	622 420	47.5	53.6	32	5

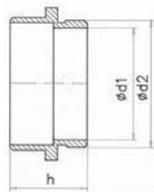

Тип - Type: A / Тип - Type: B	№ для Заказа Cat. No.	Ø d1	Ø d2	h	Adet Qty.
RCA 9 / RCB 9	625 090 / 626 090	7	9	13	4
RCA 11 / RCB 11	625 110 / 626 110	9	11	16	5
RCA 13,5 / RCB 13,5	625 135 / 626 135	12	13	18.5	5
RCA 16 / RCB 16	625 160 / 626 160	14	15	20	5.5
RCA 21 / RCB 21	625 210 / 626 210	16	20	26	6
RCA 29 / RCB 29	625 290 / 626 290	25	27	35	8
RCA 36 / RCB 36	625 360 / 626 360	30	32	45	11
RCA 42 / RCB 42	625 420 / 626 420	38	40	51	11

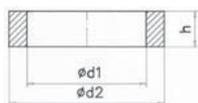

Kauçuk Rakorlar / Rubber Glands

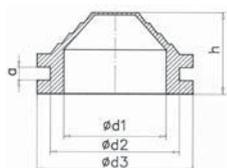

a = max. 3 mm

RR 11	630 110	10	16	22	13	100
RR 13,5	630 135	14	21	27	17.5	100
RR 16	630 160	17	23.5	29.5	17.5	100
RR 21	630 210	23	29	35	18.5	100
RR 29	630 290	29.5	38	44	21.5	100
RR 36	630 360	39.5	49	55	24.5	50
RR 42	630 420	49.5	59	66	30	50

**Перфорированные Короба
Wiring Ducts**

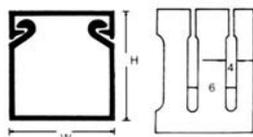

Тип Type	№ для Заказа Cat. No.	Объемы Dimensions (WxH)	Описание Description	Цвет Color	Упак Qty.
ККС 2530	553 010	25 x 30 mm	Перфорированный / Slotted 2 mt.	Серый / Grey	72 x 2
ККС 2540	553 011	25 x 40 mm	Перфорированный / Slotted 2 mt.	Серый / Grey	56 x 2
ККС 2560	553 012	25 x 60 mm	Перфорированный / Slotted 2 mt.	Серый / Grey	42 x 2
ККС 4040	553 013	40 x 40 mm	Перфорированный / Slotted 2 mt.	Серый / Grey	38 x 2
ККС 4060	553 014	40 x 60 mm	Перфорированный / Slotted 2 mt.	Серый / Grey	28 x 2
ККС 4080	553 015	40 x 80 mm	Перфорированный / Slotted 2 mt.	Серый / Grey	28 x 2
ККС 6040	553 016	60 x 40 mm	Перфорированный / Slotted 2 mt.	Серый / Grey	26 x 2
ККС 6060	553 017	60 x 60 mm	Перфорированный / Slotted 2 mt.	Серый / Grey	18 x 2
ККС 6080	553 018	60 x 80 mm	Перфорированный / Slotted 2 mt.	Серый / Grey	20 x 2
ККС 8060	553 019	80 x 60 mm	Перфорированный / Slotted 2 mt.	Серый / Grey	20 x 2
ККС 8080	553 020	80 x 80 mm	Перфорированный / Slotted 2 mt.	Серый / Grey	16 x 2
ККС 1006	553 021	100 x 60 mm	Перфорированный / Slotted 2 mt.	Серый / Grey	16 x 2
ККС 1008	553 022	100 x 80 mm	Перфорированный / Slotted 2 mt.	Серый / Grey	12 x 2
ККС 1206	553 023	120 x 60 mm	Перфорированный / Slotted 2 mt.	Серый / Grey	12 x 2
ККС 1208	553 024	120 x 80 mm	Перфорированный / Slotted 2 mt.	Серый / Grey	10 x 2

**Держатели Кабеля для Короба
Wiring Retainer**

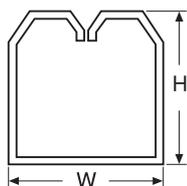
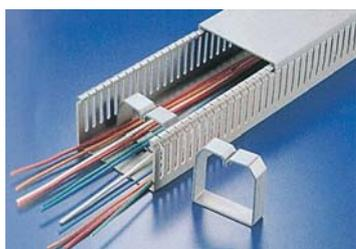

Тип Type	№ для Заказа Cat. No.	Объемы Dimensions (WxH)	Описание Description	Цвет Color	Упак Qty.
ККТ 4040	553 100	40 x 40 mm	Самоклеющиеся / self adhesive	Серый / Grey	10
ККТ 4065	553 101	40 x 65 mm	Самоклеющиеся / self adhesive	Серый / Grey	10
ККТ 6565	553 102	65 x 65 mm	Самоклеющиеся / self adhesive	Серый / Grey	10
ККТ 2040	553 103	20 x 40 mm	Самоклеющиеся / self adhesive	Серый / Grey	10

**Крышка для Короба
Wiring Ducts Cover**



Тип Type	№ для Заказа Cat. No.	Объемы Dimensions	Описание Description	Упак Qty.
ККК 25	553 050	25 mm.	25 mm. Ширина / Width	10 x 2 m.
ККК 40	553 051	40 mm.	40 mm. Ширина / Width	10 x 2 m.
ККК 60	553 052	60 mm.	60 mm. Ширина / Width	10 x 2 m.
ККК 80	553 053	80 mm.	80 mm. Ширина / Width	10 x 2 m.
ККК 120	553 211	120 mm.	120 mm. Ширина / Width	10 x 2 m.

ВАЖНОЕ УВЕДОМЛЕНИЕ / IMPORTANT NOTICE

- Klemsan Inc зарезервировал права для любых изменений в этом каталоге
 - Для продуктов, которые не включены в наш каталоге пожалуйста, свяжитесь с нашим отделом торговли
 - Диаграммы и технические схемы в этом каталоге - только в общей цели
 - Наши продукты изготавливаются в соответствии национальному и международному стандартам и соответствует к ЕС техническому инструкции. Все наши продукты изготовлены в нашей Международной Организации по Стандартизации 9001 и Международной Организации по Стандартизации 14001.
 - Для информации относительно сертификатов
- Тел: + 90 212 222 52 00
Факс: + 90 212 222 66 55
- Klemsan Inc. reserves the rights for any changes in this catalogue.
 - For the products that are not included in our catalogue please contact our Department of Trade.
 - Figures and technical specs in this catalogue are only for general purpose.
 - Our products are assembled to be in accordance with EC technical regulations and correspond to the national and international standards. All our products are fabricated in our ISO 9001 and ISO 14001 certified manufacturing plants.
 - For further information on the certificates:
Tel : 0 (212) 222 52 00
Fax: 0 (212) 222 66 55

ISO 9001 - ISO 14001

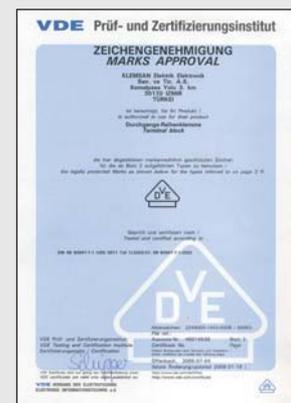
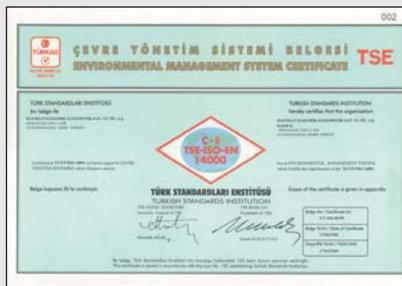
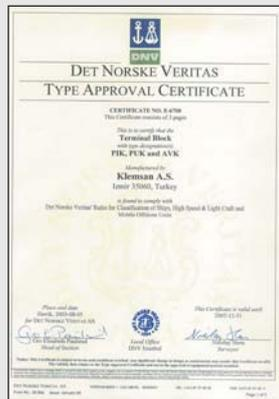

Наименование и коды заказа по алфавиту / Type and Catalog Number Index

Тип Type	№ для Заказа Cat. No.		стр. Page	Тип Type	№ для Заказа Cat. No.		стр. Page
A							
AD 1	467 910	PEK 2.5 K - AVK 2.5...10 (Bej) / PEK 2.5 K - AVK 2.5...10 (Beige)	18	ASK 3MLD	355 529	110 VDC Gri / Grey	53
AD 1	467 919	PEK 2.5 K - AVK 2.5...10 (Gri) / PEK 2.5 K - AVK 2.5...10 (Grey)	18	ASK 3MLD	355 610	220 VAC Bej / Beige	53
AD 2	467 950	PEK 2.5...10 (Bej) / PEK 2.5...10 (Beige)	36	ASK 3MLD	355 619	220 VAC Gri / Grey	53
APP / AVK 16	462 160	AVK 16 (Gri) / AVK 16 (Grey)	18	ASK 3MLD	355 620	220 VDC Bej / Beige	53
APP / AVK 16	462 161	AVK 16 (Mavi) / AVK 16 (Blue)	18	ASK 3MLD	355 629	220 VDC Gri / Grey	53
APP / AVK 16	462 162	AVK 16 (Yeşil) / AVK 16 (Green)	18	ASK 4B	360 120	Bej / Beige	51
APP / AVK 16	462 163	AVK 16 (Sarı) / AVK 16 (Yellow)	18	ASK 4B	360 129	Gri / Grey	51
APP / AVK 16	462 164	AVK 16 (Kırmızı) / AVK 16 (Red)	18	ASK 4LD	351 710	24 VAC Bej / Beige	55
APP / AVK 16	462 169	AVK 16 (Bej) / AVK 16 (Beige)	18	ASK 4LD	351 719	24 VAC Gri / Grey	55
APP / AVK 2.5-10	462 120	AVK 2.5-10 (Gri) / AVK 2.5-10 (Grey)	18	ASK 4LD	351 720	24 VDC Bej / Beige	55
APP / AVK 2.5-10	462 121	AVK 2.5-10 (Mavi) / AVK 2.5-10 (Blue)	18	ASK 4LD	351 729	24 VDC Gri / Grey	55
APP / AVK 2.5-10	462 122	AVK 2.5-10 (Yeşil) / AVK 2.5-10 (Green)	18	ASK 4LD	351 730	48 VAC Bej / Beige	55
APP / AVK 2.5-10	462 123	AVK 2.5-10 (Sarı) / AVK 2.5-10 (Yellow)	18	ASK 4LD	351 739	48 VAC Gri / Grey	55
APP / AVK 2.5-10	462 124	AVK 2.5-10 (Kırmızı) / AVK 2.5-10 (Red)	18	ASK 4LD	351 740	48 VDC Bej / Beige	55
APP / AVK 2.5-10	462 129	AVK 2.5-10 (Bej) / AVK 2.5-10 (Beige)	18	ASK 4LD	351 749	48 VDC Gri / Grey	55
APP / PEK 16-35	463 170	PEK 16-35 (Bej) / PEK 16-35 (Beige)	36	ASK 4LD	351 750	110 VAC Bej / Beige	55
APP / PEK 16-35	463 171	PEK 16-35 (Mavi) / PEK 16-35 (Blue)	36	ASK 4LD	351 759	110 VAC Gri / Grey	55
APP / PEK 16-35	463 172	PEK 16-35 (Yeşil) / PEK 16-35 (Green)	36	ASK 4LD	351 760	110 VDC Bej / Beige	55
APP / PEK 16-35	463 173	PEK 16-35 (Sarı) / PEK 16-35 (Yellow)	36	ASK 4LD	351 769	110 VDC Gri / Grey	55
APP / PEK 16-35	463 174	PEK 16-35 (Kırmızı) / PEK 16-35 (Red)	36	ASK 4LD	351 770	220 VAC Bej / Beige	55
APP / PEK 16-35	463 175	PEK 16-35 (Siyah) / PEK 16-35 (Black)	36	ASK 4LD	351 779	220 VAC Gri / Grey	55
APP / PEK 16-35	463 176	PEK 16-35 (Beyaz) / PEK 16-35 (White)	36	ASK 4LD	351 780	220 VDC Bej / Beige	55
APP / PEK 16-35	463 177	PEK 16-35 (Turuncu) / PEK 16-35 (Orange)	36	ASK 4LD	351 789	220 VDC Gri / Grey	55
APP / PEK 16-35	463 178	PEK 16-35 (Kahve) / PEK 16-35 (Brown)	36	ASK 45	351 120	Bej / Beige	51
APP / PEK 2.5-10	463 150	PEK 2.5-10 (Bej) / PEK 2.5-10 (Beige)	35	ASK 45	351 129	Gri / Grey	51
APP / PEK 2.5-10	463 151	PEK 2.5-10 (Mavi) / PEK 2.5-10 (Blue)	35	AVK 10	304 150	Gri / Grey	19
APP / PEK 2.5-10	463 152	PEK 2.5-10 (Yeşil) / PEK 2.5-10 (Green)	35	AVK 10	304 151	Mavi / Blue	19
APP / PEK 2.5-10	463 153	PEK 2.5-10 (Sarı) / PEK 2.5-10 (Yellow)	35	AVK 10	304 152	Yeşil / Green	19
APP / PEK 2.5-10	463 154	PEK 2.5-10 (Kırmızı) / PEK 2.5-10 (Red)	35	AVK 10	304 153	Sarı / Yellow	19
APP / PEK 2.5-10	463 155	PEK 2.5-10 (Siyah) / PEK 2.5-10 (Black)	35	AVK 10	304 154	Kırmızı / Red	19
APP / PEK 2.5-10	463 156	PEK 2.5-10 (Beyaz) / PEK 2.5-10 (White)	35	AVK 10	304 159	Bej / Beige	19
APP / PEK 2.5-10	463 157	PEK 2.5-10 (Turuncu) / PEK 2.5-10 (Orange)	35	AVK 150	304 350	GRI / GREY	23
APP / PEK 2.5-10	463 158	PEK 2.5-10 (Kahve) / PEK 2.5-10 (Brown)	35	AVK 150B	304 310	Gri / Grey	25
APP / PEK 2.5K	463 110	PEK 2.5K (Bej) / PEK 2.5K (Beige)	34	AVK 16	304 160	Gri / Grey	19
APP / PEK 2.5K	463 111	PEK 2.5K (Mavi) / PEK 2.5K (Blue)	34	AVK 16	304 161	Mavi / Blue	19
APP / PEK 2.5K	463 112	PEK 2.5K (Yeşil) / PEK 2.5K (Green)	34	AVK 16	304 162	Yeşil / Green	19
APP / PEK 2.5K	463 113	PEK 2.5K (Sarı) / PEK 2.5K (Yellow)	34	AVK 16	304 163	Sarı / Yellow	19
APP / PEK 2.5K	463 114	PEK 2.5K (Kırmızı) / PEK 2.5K (Red)	34	AVK 16	304 164	Kırmızı / Red	19
APP / PEK 2.5K	463 115	PEK 2.5K (Siyah) / PEK 2.5K (Black)	34	AVK 16	304 169	Bej / Beige	19
APP / PEK 2.5K	463 116	PEK 2.5K (Beyaz) / PEK 2.5K (White)	34	AVK 16 RD	304 240	Gri / Grey	20
APP / PEK 2.5K	463 117	PEK 2.5K (Turuncu) / PEK 2.5K (Orange)	34	AVK 16 RD	304 241	Mavi / Blue	20
APP / PEK 2.5K	463 118	PEK 2.5K (Kahve) / PEK 2.5K (Brown)	34	AVK 16 RD	304 242	Yeşil / Green	20
ASK 2B	360 110	Bej / Beige	50	AVK 16 RD	304 243	Sarı / Yellow	20
ASK 2B	360 119	Gri / Grey	50	AVK 16 RD	304 244	Kırmızı / Red	20
ASK 2LD	351 210	24 VAC Bej / Beige	52	AVK 16 RD	304 249	Bej / Beige	20
ASK 2LD	351 219	24 VAC Gri / Grey	52	AVK 16/35T	334 160	Topraklama Klemensi / Earth Terminal	35
ASK 2LD	351 220	24 VDC Bej / Beige	52	AVK 16T RD	334 200	Topraklama Klemensi / Earth Terminal	29
ASK 2LD	351 229	24 VDC Gri / Grey	52	AVK 2,5 CC	324 900	Bej / Beige	31
ASK 2LD	351 310	48 VAC Bej / Beige	52	AVK 2,5 CC	324 909	Gri / Grey	31
ASK 2LD	351 319	48 VAC Gri / Grey	52	AVK 2,5 CCT	334 220	Topraklama Klemensi / Earth Terminal	33
ASK 2LD	351 320	48 VDC Bej / Beige	52	AVK 2,5	304 120	Gri / Grey	18
ASK 2LD	351 329	48 VDC Gri / Grey	52	AVK 2,5	304 121	Mavi / Blue	18
ASK 2LD	351 510	110 VAC Bej / Beige	52	AVK 2,5	304 122	Yeşil / Green	18
ASK 2LD	351 519	110 VAC Gri / Grey	52	AVK 2,5	304 123	Sarı / Yellow	18
ASK 2LD	351 520	110 VDC Bej / Beige	52	AVK 2,5	304 124	Kırmızı / Red	18
ASK 2LD	351 529	110 VDC Gri / Grey	52	AVK 2,5	304 129	Bej / Beige	18
ASK 2LD	351 610	220 VAC Bej / Beige	52	AVK 2,5 RD	304 200	Gri / Grey	31
ASK 2LD	351 619	220 VAC Gri / Grey	52	AVK 2,5 RD	304 201	Mavi / Blue	31
ASK 2LD	351 620	220 VDC Bej / Beige	52	AVK 2,5 RD	304 202	Yeşil / Green	31
ASK 2LD	351 629	220 VDC Gri / Grey	52	AVK 2,5 RD	304 203	Sarı / Yellow	31
ASK 2S	351 100	Bej / Beige	52	AVK 2,5 RD	304 204	Kırmızı / Red	31
ASK 2S	351 109	Gri / Grey	52	AVK 2,5 RD	304 205	Siyah / Black	31
ASK 3A	353 100	Bej / Beige	50	AVK 2,5 RD	304 206	Beyaz / White	31
ASK 3A	353 109	Gri / Grey	50	AVK 2,5 RD	304 207	Turuncu / Orange	31
ASK 3F	354 100	Bej / Beige	54	AVK 2,5 RD	304 208	Kahve / Brown	31
ASK 3F	354 109	Gri / Grey	54	AVK 2,5 RD	304 209	Bej / Beige	31
ASK 3FB	362 000	Bej / Beige	51	AVK 2,5T RD	334 170	Topraklama Klemensi / Earth Terminal	31
ASK 3FB	362 009	Gri / Grey	51	AVK 2,5/4T	334 120	Topraklama Klemensi / Earth Terminal	34
ASK 3FLD	354 210	24 VAC Bej / Beige	54	AVK 240	304 360	Gri / Grey	23
ASK 3FLD	354 219	24 VAC Gri / Grey	54	AVK 240B	304 320	Gri / Grey	25
ASK 3FLD	354 220	24 VDC Bej / Beige	54	AVK 35	304 170	Gri / Grey	21
ASK 3FLD	354 229	24 VDC Gri / Grey	54	AVK 35	304 171	Mavi / Blue	21
ASK 3FLD	354 310	48 VAC Bej / Beige	54	AVK 35	304 172	Yeşil / Green	21
ASK 3FLD	354 319	48 VAC Gri / Grey	54	AVK 35	304 173	Sarı / Yellow	21
ASK 3FLD	354 320	48 VDC Bej / Beige	54	AVK 35	304 174	Kırmızı / Red	21
ASK 3FLD	354 329	48 VDC Gri / Grey	54	AVK 35	304 179	Bej / Beige	21
ASK 3FLD	354 510	110 VAC Bej / Beige	54	AVK 35 I RD	304 260	Gri / Grey	21
ASK 3FLD	354 519	110 VAC Gri / Grey	54	AVK 35 I RD	304 261	Mavi / Blue	21
ASK 3FLD	354 520	110 VDC Bej / Beige	54	AVK 35 I RD	304 262	Yeşil / Green	21
ASK 3FLD	354 529	110 VDC Gri / Grey	54	AVK 35 I RD	304 263	Sarı / Yellow	21
ASK 3FLD	354 610	220 VAC Bej / Beige	54	AVK 35 I RD	304 264	Kırmızı / Red	21
ASK 3FLD	354 619	220 VAC Gri / Grey	54	AVK 35 I RD	304 265	Bej / Beige	21
ASK 3FLD	354 620	220 VDC Bej / Beige	54	AVK 35 RD	304 250	Gri / Grey	21
ASK 3FLD	354 629	220 VDC Gri / Grey	54	AVK 35 RD	304 251	Mavi / Blue	21
ASK 3M	355 100	Bej / Beige	53	AVK 35 RD	304 252	Yeşil / Green	21
ASK 3M	355 109	Gri / Grey	53	AVK 35 RD	304 253	Sarı / Yellow	21
ASK 3MB	363 000	Bej / Beige	51	AVK 35 RD	304 254	Kırmızı / Red	21
ASK 3MB	363 009	Gri / Grey	51	AVK 35 RD	304 259	Bej / Beige	21
ASK 3MLD	355 210	24 VAC Bej / Beige	53	AVK 35T RD	334 210	Topraklama Klemensi / Earth Terminal	29
ASK 3MLD	355 219	24 VAC Gri / Grey	53	AVK 4	304 130	Gri / Grey	19
ASK 3MLD	355 220	24 VDC Bej / Beige	53	AVK 4	304 131	Mavi / Blue	19
ASK 3MLD	355 229	24 VDC Gri / Grey	53	AVK 4	304 132	Yeşil / Green	19
ASK 3MLD	355 310	48 VAC Bej / Beige	53	AVK 4	304 133	Sarı / Yellow	19
ASK 3MLD	355 319	48 VAC Gri / Grey	53	AVK 4	304 134	Kırmızı / Red	19
ASK 3MLD	355 320	48 VDC Bej / Beige	53	AVK 4	304 139	Bej / Beige	19
ASK 3MLD	355 329	48 VDC Gri / Grey	53	AVK 4 RD	304 210	Gri / Grey	31
ASK 3MLD	355 510	110 VAC Bej / Beige	53	AVK 4 RD	304 211	Mavi / Blue	31
ASK 3MLD	355 519	110 VAC Gri / Grey	53	AVK 4 RD	304 212	Yeşil / Green	31
ASK 3MLD	355 520	110 VDC Bej / Beige	53	AVK 4 RD	304 213	Sarı / Yellow	31
			53	AVK 4 RD	304 214	Kırmızı / Red	31

Тип Type	№ для Заказа Cat. No.		стр. Page	Тип Type	№ для Заказа Cat. No.		стр. Page
AVK 4 RD	304 215	Siyah / Black	31	DY 5	505 005	5	102
AVK 4 RD	304 216	Beyaz / White	31	DY 5	505 006	6	102
AVK 4 RD	304 217	Turuncu / Orange	31	DY 5	505 007	7	102
AVK 4 RD	304 218	Kahve / Brown	31	DY 5	505 008	8	102
AVK 4 RD	304 219	Bej / Beige	31	DY 5	505 009	9	102
AVK 4 T RD	334 180	Topraklama Klemensi / Earth Terminal	31	DY 5	505 010	10	102
AVK 4C	325 100	Bej / Beige	58	DY 5	505 020	1-10	102
AVK 4C	325 109	Gri / Grey	58	DY 5	505 021	11-20	102
AVK 4FS	353 300	Bej / Beige	53	DY 5	505 022	21-30	102
AVK 4FS	353 309	Gri / Grey	53	DY 5	505 023	31-40	102
AVK 50	304 330	Gri / Grey	23	DY 5	505 024	41-50	102
AVK 50	304 331	Mavi / Blue	23	DY 5	505 030	10-100	102
AVK 50	304 332	Yeşil / Green	23	DY 5	505 040	1-50	102
AVK 50	304 333	Sarı / Yellow	23	DY 5	505 041	51-100	102
AVK 50	304 334	Kırmızı / Red	23	DY 5	505 042	101-150	102
AVK 50	304 339	Bej / Beige	23	DY 5	505 043	151-200	102
AVK 50 T	334 190	Topraklama Klemensi / Earth Terminal	27	DY 5	505 044	201-250	102
AVK 6	304 140	Gri / Grey	19	DY 5	505 045	251-300	102
AVK 6	304 141	Mavi / Blue	19	DY 5	505 046	301-350	102
AVK 6	304 142	Yeşil / Green	19	DY 5	505 047	351-400	102
AVK 6	304 143	Sarı / Yellow	19	DY 5	505 048	401-450	102
AVK 6	304 144	Kırmızı / Red	19	DY 5	505 049	451-500	102
AVK 6	304 149	Bej / Beige	19	DY 5	505 050	501-550	102
AVK 6/10T	334 140	Topraklama Klemensi / Earth Terminal	35	DY 5	505 051	551-600	102
AVK 70	304 190	Gri / Grey	21	DY 5	505 052	601-650	102
AVK 70	304 191	Mavi / Blue	21	DY 5	505 053	651-700	102
AVK 70	304 192	Yeşil / Green	21	DY 5	505 054	701-750	102
AVK 70	304 193	Sarı / Yellow	21	DY 5	505 055	751-800	102
AVK 70	304 194	Kırmızı / Red	21	DY 5	505 056	801-850	102
AVK 70	304 199	Bej / Beige	21	DY 5	505 057	851-900	102
AVK 95	304 340	Gri / Grey	23	DY 5	505 058	901-950	102
AVK 95B	304 300	Gri / Grey	25	DY 5	505 059	951-999	102
AVK/EK6	304 370	AVK 95 / AVK 150 / AVK 240	22	DY 5	505 060	A	102
AYK 10/16	395 100	AYK (Bej) / AYK (Beige)	59	DY 5	505 061	B	102
AYK 10/16	395 200	AYK (Bej) / AYK (Beige)	59	DY 5	505 062	C	102
AYK 10/16	395 220	AYK (Bej) / AYK (Beige)	59	DY 5	505 063	D	102
AYK 10/16	395 230	AYK (Bej) / AYK (Beige)	59	DY 5	505 064	E	102
AYK 10/16	395 240	AYK (Bej) / AYK (Beige)	59	DY 5	505 065	F	102
AYK 10/16	395 250	AYK (Bej) / AYK (Beige)	59	DY 5	505 066	G	102
B				DY 5	505 067	H	102
BK 1	400 110	Bara Klemensi / Clamping Yokes	100	DY 5	505 068	I	102
BK 2	400 120	Bara Klemensi / Clamping Yokes	100	DY 5	505 069	J	102
BK 3	400 130	Bara Klemensi / Clamping Yokes	100	DY 5	505 070	K	102
BK 4	400 140	Bara Klemensi / Clamping Yokes	100	DY 5	505 071	L	102
BK 5	400 150	Bara Klemensi / Clamping Yokes	100	DY 5	505 072	M	102
BK 10	525 362	Bara Klemensi / Clamping Yokes	101	DY 5	505 073	N	102
BK 35	525 363	Bara Klemensi / Clamping Yokes	101	DY 5	505 074	O	102
BK 35	525 363	Bara Klemensi / Clamping Yokes	101	DY 5	505 075	P	102
BK 4	525 361	Bara Klemensi / Clamping Yokes	101	DY 5	505 076	Q	102
BK 4	525 362	Bara Klemensi / Clamping Yokes	101	DY 5	505 077	R	102
BM	528 110	Bara Mesnedi / Busbar Support Block	100	DY 5	505 078	S	102
BUK 2.5/3	425 235	Buat Klemensi / Junction Box Terminal	99	DY 5	505 079	T	102
BUK 2.5/4	425 245	Buat Klemensi / Junction Box Terminal	99	DY 5	505 080	U	102
BUK 2.5/5	425 255	Buat Klemensi / Junction Box Terminal	99	DY 5	505 081	V	102
C				DY 5	505 082	W	102
CK 10	485 210	PEK 10	36	DY 5	505 083	X	102
CK 16	485 216	PEK 16	37	DY 5	505 084	Y	102
CK 35	485 235	PEK 35	37	DY 5	505 085	Z	102
CK 4	485 204	PEK 4	35	DY 5	505 090	L1	102
CK 6	485 206	PEK 6	35	DY 5	505 091	L2	102
CK 6	485 506	WGO 1	56	DY 5	505 092	L3	102
CKP 2/10	410 110	Komple / Complete	98	DY 5	505 093	R S T N	102
CKP 2/10	410 120	Fiş / Separate Plug	98	DY 5	505 094	Mp	102
CKP 2/10	410 130	Soket / Separate Socket	98	DY 5	505 095	+	102
CKP 2/10	410 140	Toplayıcı Fiş / Separate Plug With Strain Relief	98	DY 5	505 096	-	102
CKP 2/10	410 150	Toplayıcı Soket / Separate Socket With Strain Relief	98	DY 5	505 097	⊥	102
CKP 2/10	410 160	Fiş Gövdesi / Plug Housing	98	DYO 5	505 650	Özel Baskılı / Special Print	102
CKP 2/10	410 170	Soket Gövdesi / Socket Housing	98	G			
CKP 2/10	410 180	Toplayıcı / Strain Relief	98	GE	496 110	Bej / Beige	34
D				GE	496 119	Gri / Grey	18
DG 10x10	505 430	Baskısız / Without print	102	GE 1	496 210	Beyaz / White	34
DO 10x10	505 440	Özel Baskılı / Special print	102	GE 2	496 250	Grup Etiketi / Group Marking	18
DB 10/5	505 910	Baskısız / Without print	102	GE 3	496 255	Grup Etiketi / Group Marking	37
DB 10/6	505 915	Baskısız / Without print	102	I			
DB 10/6.5	505 920	Baskısız / Without print	102	IBK 10	525 372	Mavi / Blue	101
DB 5	505 850	Baskısız / Without print	102	IBK 10	525 382	Yeşil - Sarı / Green - Yellow	101
DG 10/5	505 310	Baskısız / Without print	102	IBK 35	525 373	Mavi / Blue	101
DG 10/5 T	505 380	Baskısız / Without print	102	IBK 35	525 383	Yeşil - Sarı / Green - Yellow	101
DG 10/6	505 320	Baskısız / Without print	102	IBK 4	525 371	Mavi / Blue	101
DG 10/6 T	505 390	Baskısız / Without print	102	IBK 4	525 381	Yeşil - Sarı / Green - Yellow	101
DG 10/8	505 410	Baskısız / Without print	102	IKFD-1288	595 010	Faston Kablo Pabucu / Insulated Terminal	111
DG 6/5	505 330	Baskısız / Without print	102	IKFD-1488	595 011	Faston Kablo Pabucu / Insulated Terminal	111
DG 7/5	505 340	TRV için Baskısız / For TRV Without print	102	IKFD-1638	595 012	Faston Kablo Pabucu / Insulated Terminal	111
DO 10/5	505 710	Özel Baskılı / Special print	102	IKFD-2488	595 020	Faston Kablo Pabucu / Insulated Terminal	111
DO 10/6.5	505 720	Özel Baskılı / Special print	102	IKFD-2638	595 021	Faston Kablo Pabucu / Insulated Terminal	111
DY 10/6.5	505 201	1-10	102	IKFD-5638	595 030	Faston Kablo Pabucu / Insulated Terminal	111
DY 10/6.5	505 202	11-20	102	IKY 0.50/8	570 010	Turuncu / Orange	109
DY 10/6.5	505 203	21-30	102	IKY 0.75/8	570 020	Beyaz / White	109
DY 10/6.5	505 204	31-40	102	IKY 1.0/8	570 030	Sarı / Yellow	109
DY 10/6.5	505 205	41-50	102	IKY 1.5/8	570 040	Kırmızı / Red	109
DY 10/6.5	505 206	51-60	102	IKY 10/12	570 080	Fildişi / Ivory	109
DY 10/6.5	505 207	61-70	102	IKY 16/12	570 090	Yeşil / Green	109
DY 10/6.5	505 208	71-80	102	IKY 2.5/8	570 050	Mavi / Blue	109
DY 10/6.5	505 209	81-90	102	IKY 25/16	570 100	Kahve / Brown	109
DY 10/6.5	505 210	91-100	102	IKY 2x0.50	572 010	Turuncu / Orange	109
DY 5	505 000	0	102	IKY 2x0.75	572 020	Beyaz / White	109
DY 5	505 001	1	102	IKY 2x1.0	572 030	Sarı / Yellow	109
DY 5	505 002	2	102	IKY 2x1.5	572 040	Kırmızı / Red	109
DY 5	505 003	3	102	IKY 2x10	572 080	Fildişi / Ivory	109
DY 5	505 004	4	102	IKY 2x16	572 090	Yeşil / Green	109

Тип Type	№ для Заказа Cat. No.		стр. Page	Тип Type	№ для Заказа Cat. No.		стр. Page
IKY 2x2,5	572 050	Mavi / Blue	109	KE 1	517 045	topraklama simgesi eklenecektir	103
IKY 2x4	572 060	Gri / Grey	109	KE 1	517 046	(103
IKY 2x6	572 070	Siyah / Black	109	KE 1	517 047	.	103
IKY 35/25	570 110	Bej / Beige	109	KE 1	517 048	/	103
IKY 4.0/9	570 060	Gri / Grey	109	KE 2	518 000	0	103
IKY 50/20	570 120	Zeytin / Olive	109	KE 2	518 001	1	103
IKY 6.0/12	570 070	Siyah / Black	109	KE 2	518 002	2	103
IP 1	498 120	Beyaz / White	34	KE 2	518 003	3	103
IP 1S	498 110	Beyaz / White	34	KE 2	518 004	4	103
IP 2	498 140	Beyaz / White	35	KE 2	518 005	5	103
IP 2S	498 130	Beyaz / White	35	KE 2	518 006	6	103
IP 3	498 145	Ikaz Plakası / Warning Label	37	KE 2	518 007	7	103
IP 3S	498 143	Ikaz Plakası / Warning Label	37	KE 2	518 008	8	103
IP 4	498 170	Ikaz Plakası / Warning Label	72	KE 2	518 009	9	103
IP 4S	498 160	Ikaz Plakası / Warning Label	72	KE 2	518 010	A	103
ITK 28 (Q4)	492 010	Test Fişi / Test Plug Socket	19	KE 2	518 011	B	103
ITK 32 (Q4)	492 020	Test Fişi / Test Plug Socket	19	KE 2	518 012	C	103
IZUK 6/10	476 309	IZUK 6/10 WGO 1 - WGL 1 - WGO3	56	KE 2	518 013	D	103
IZUK 6/10	476 309	IZUK 6/10 WGO 1 - WGL 1 - WGO3	56	KE 2	518 014	E	103
IZUK 6/2	476 302	IZUK 6/2 WGO 1 - WGL 1 - WGO3	56	KE 2	518 015	F	103
IZUK 6/3	476 303	IZUK 6/3 WGO 1 - WGL 1 - WGO3	56	KE 2	518 016	G	103
IZUK 6/4	476 304	IZUK 6/4 WGO 1 - WGL 1 - WGO3	56	KE 2	518 017	H	103
IZUK 10/2	476 402	IZUK 10/2 WGO 2N	57	KE 2	518 018	I	103
IZUK 10/3	476 403	IZUK 10/3 WGO 2N	57	KE 2	518 019	J	103
IZUK 10/4	476 404	IZUK 10/4 WGO 2N	57	KE 2	518 020	K	103
IZUK 10/6	476 406	IZUK 10/6 WGO 2N	57	KE 2	518 021	L	103
IZUK 10/10	476 409	IZUK 10/10 WGO 2N	57	KE 2	518 022	M	103
K				KE 2	518 023	N	103
K 1	510 110	Kablo Kroşesi / Cable Clamp	104	KE 2	518 024	O	103
K 2	510 120	Kablo Kroşesi / Cable Clamp	104	KE 2	518 025	P	103
K 3	510 130	Kablo Kroşesi / Cable Clamp	104	KE 2	518 026	Q	103
KBE 1	520 110	Kablo Etiket / Cable Marker	104	KE 2	518 027	R	103
KBE 2	520 120	Kablo Etiket / Cable Marker	104	KE 2	518 028	S	103
KCK-301	591 010	Faston Kablo Pabucu (Çatal Uçlu) / Insulated Terminal (Fork type)	110	KE 2	518 029	T	103
KCK-351	591 011	Faston Kablo Pabucu (Çatal Uçlu) / Insulated Terminal (Fork type)	110	KE 2	518 030	U	103
KCK-352	591 021	Faston Kablo Pabucu (Çatal Uçlu) / Insulated Terminal (Fork type)	110	KE 2	518 031	V	103
KCK-401	591 012	Faston Kablo Pabucu (Çatal Uçlu) / Insulated Terminal (Fork type)	110	KE 2	518 032	W	103
KCK-402	591 022	Faston Kablo Pabucu (Çatal Uçlu) / Insulated Terminal (Fork type)	110	KE 2	518 033	X	103
KCK-406	591 030	Faston Kablo Pabucu (Çatal Uçlu) / Insulated Terminal (Fork type)	110	KE 2	518 034	Y	103
KCK-501	591 013	Faston Kablo Pabucu (Çatal Uçlu) / Insulated Terminal (Fork type)	110	KE 2	518 035	Z	103
KCK-502	591 023	Faston Kablo Pabucu (Çatal Uçlu) / Insulated Terminal (Fork type)	110	KE 2	518 040	Mp	103
KCK-506	591 031	Faston Kablo Pabucu (Çatal Uçlu) / Insulated Terminal (Fork type)	110	KE 2	518 043	+	103
KCK-601	591 014	Faston Kablo Pabucu (Çatal Uçlu) / Insulated Terminal (Fork type)	110	KE 2	518 044	-	103
KCK-602	591 024	Faston Kablo Pabucu (Çatal Uçlu) / Insulated Terminal (Fork type)	110	KE 2	518 045	⚡	103
KCK-606	591 032	Faston Kablo Pabucu (Çatal Uçlu) / Insulated Terminal (Fork type)	110	KE 2	518 046	(103
KD 3	495 040	MR 35 (Bej) / MR 35 (Beige)	105	KE 2	518 047	.	103
KD 3	495 049	MR 35 (Gri) / MR 35 (Grey)	105	KE 2	518 048	/	103
KD 4	495 050	MR 35 (Bej) / MR 35 (Beige)	105	KE 3	519 000	0	103
KD 4	495 059	MR 35 (Gri) / MR 35 (Grey)	105	KE 3	519 001	1	103
KD 5	495 060	MR 15 (Bej) / MR 15 (Beige)	105	KE 3	519 002	2	103
KD 5	495 069	MR 15 (Gri) / MR 15 (Grey)	105	KE 3	519 003	3	103
KD 6	495 090	MR 35 (Bej) / MR 35 (Beige)	105	KE 3	519 004	4	103
KD 6	495 099	MR 35 (Gri) / MR 35 (Grey)	105	KE 3	519 005	5	103
KD 6A	495 100	MR 35 (Bej) / MR 35 (Beige)	105	KE 3	519 006	6	103
KD 6A	495 109	MR 35 (Gri) / MR 35 (Grey)	105	KE 3	519 007	7	103
KD 6A KAPAK/COVER	495 090	KD 6A İÇİN KAPAK/COVER FOR KD 6A	105	KE 3	519 008	8	103
KD 6A KAPAK/COVER	495 099	KD 6A İÇİN KAPAK/COVER FOR KD 6A	105	KE 3	519 009	9	103
KD 6A PİM	495 100	KD 6A MÜHÜRLEME PİMİ / SEALING PIN FOR KD 6A	105	KE 3	519 010	A	103
KD 6A PİM	495 109	KD 6A MÜHÜRLEME PİMİ / SEALING PIN FOR KD 6A	105	KE 3	519 011	B	103
KD 6T	495 200	MR 35 (Bej) / MR 35 (Beige)	105	KE 3	519 012	C	103
KD 6T	495 209	MR 35 (Gri) / MR 35 (Grey)	105	KE 3	519 013	D	103
KE 1	517 000	0	103	KE 3	519 014	E	103
KE 1	517 001	1	103	KE 3	519 015	F	103
KE 1	517 002	2	103	KE 3	519 016	G	103
KE 1	517 003	3	103	KE 3	519 017	H	103
KE 1	517 004	4	103	KE 3	519 018	I	103
KE 1	517 005	5	103	KE 3	519 019	J	103
KE 1	517 006	6	103	KE 3	519 020	K	103
KE 1	517 007	7	103	KE 3	519 021	L	103
KE 1	517 008	8	103	KE 3	519 022	M	103
KE 1	517 009	9	103	KE 3	519 023	N	103
KE 1	517 010	A	103	KE 3	519 024	O	103
KE 1	517 011	B	103	KE 3	519 025	P	103
KE 1	517 012	C	103	KE 3	519 026	Q	103
KE 1	517 013	D	103	KE 3	519 027	R	103
KE 1	517 014	E	103	KE 3	519 028	S	103
KE 1	517 015	F	103	KE 3	519 029	T	103
KE 1	517 016	G	103	KE 3	519 030	U	103
KE 1	517 017	H	103	KE 3	519 031	V	103
KE 1	517 018	I	103	KE 3	519 032	W	103
KE 1	517 019	J	103	KE 3	519 033	X	103
KE 1	517 020	K	103	KE 3	519 034	Y	103
KE 1	517 021	L	103	KE 3	519 035	Z	103
KE 1	517 022	M	103	KE 3	519 040	Mp	103
KE 1	517 023	N	103	KE 3	519 043	+	103
KE 1	517 024	O	103	KE 3	519 044	-	103
KE 1	517 025	P	103	KE 3	519 045	⚡	103
KE 1	517 026	Q	103	KE 3	519 046	(103
KE 1	517 027	R	103	KE 3	519 047	.	103
KE 1	517 028	S	103	KE 3	519 048	/	103
KE 1	517 029	T	103	KEB1	519 51X	Baskısız / Without print	103
KE 1	517 030	U	103	KEB2	519 52X	Baskısız / Without print	103
KE 1	517 031	V	103	KEB3	519 53X	Baskısız / Without print	103
KE 1	517 032	W	103	KFD-1288	593 010	Faston Kablo Pabucu (Dişi) / Insulated Terminal (Female disconnect)	110
KE 1	517 033	X	103	KFD-1488	593 011	Faston Kablo Pabucu (Dişi) / Insulated Terminal (Female disconnect)	110
KE 1	517 034	Y	103	KFD-1638	593 012	Faston Kablo Pabucu (Dişi) / Insulated Terminal (Female disconnect)	110
KE 1	517 035	Z	103	KFD-2488	593 020	Faston Kablo Pabucu (Dişi) / Insulated Terminal (Female disconnect)	110
KE 1	517 040	Mp	103	KFD-2638	593 021	Faston Kablo Pabucu (Dişi) / Insulated Terminal (Female disconnect)	110
KE 1	517 043	+	103	KFD-5638	593 030	Faston Kablo Pabucu (Dişi) / Insulated Terminal (Female disconnect)	110
KE 1	517 044	-	103	KFE-1288	594 010	Faston Kablo Pabucu / Insulated Terminal	111

Тип Type	№ для Заказа Cat. No.		стр. Page	Тип Type	№ для Заказа Cat. No.		стр. Page
KFE-1488	594 011	Faston Kablo Pabucu / Insulated Terminal	111	KKC 1006	553 021	100x60 (HVD 9.5) KABLO KANALI / Wiring Duct	113
KFE-1638	594 012	Faston Kablo Pabucu / Insulated Terminal	111	KKC 1008	553 022	100x80 (HVD 10.5) KABLO KANALI / Wiring Duct	113
KFE-2488	594 020	Faston Kablo Pabucu / Insulated Terminal	111	KKC 1206	553 023	120x60 (HVD 9.6) KABLO KANALI / Wiring Duct	113
KFE-2638	594 021	Faston Kablo Pabucu / Insulated Terminal	111	KKC 1208	553 024	120x80 (HVD 11) KABLO KANALI / Wiring Duct	113
KFE-5638	594 030	Faston Kablo Pabucu / Insulated Terminal	111	KKC 2530	553 010	25x30 (HVD 1) KABLO KANALI / Wiring Duct	113
KFT-1040	599 010	Faston Kablo Pabucu / Insulated Terminal	111	KKC 2540	553 011	25x40 (HVD 2) KABLO KANALI / Wiring Duct	113
KFT-2050	599 020	Faston Kablo Pabucu / Insulated Terminal	111	KKC 2560	553 012	25x60 (HVD 6) KABLO KANALI / Wiring Duct	113
KFT-5050	599 030	Faston Kablo Pabucu / Insulated Terminal	111	KKC 4040	553 013	40x40 (HVD 4) KABLO KANALI / Wiring Duct	113
KG 1	515 000	0	103	KKC 4060	553 014	40x60 (HVD 7) KABLO KANALI / Wiring Duct	113
KG 1	515 001	1	103	KKC 4080	553 015	40x80 (HVD 9.7) KABLO KANALI / Wiring Duct	113
KG 1	515 002	2	103	KKC 6040	553 016	60x40 (HVD 5) KABLO KANALI / Wiring Duct	113
KG 1	515 003	3	103	KKC 6060	553 017	60x60 (HVD 8) KABLO KANALI / Wiring Duct	113
KG 1	515 004	4	103	KKC 6080	553 018	60x80 (HVD 9.8) KABLO KANALI / Wiring Duct	113
KG 1	515 005	5	103	KKC 8060	553 019	80x60 (HVD 9) KABLO KANALI / Wiring Duct	113
KG 1	515 006	6	103	KKC 8080	553 020	80x80 (HVD 10) KABLO KANALI / Wiring Duct	113
KG 1	515 007	7	103	KKK 25	553 050	25mm KANAL KAPAGI / Wiring Ducts Cover	113
KG 1	515 008	8	103	KKK 40	553 051	40mm KANAL KAPAGI / Wiring Ducts Cover	113
KG 1	515 009	9	103	KKK 60	553 052	60mm KANAL KAPAGI / Wiring Ducts Cover	113
KG 1	515 010	A	103	KKK 80	553 053	80mm KANAL KAPAGI / Wiring Ducts Cover	113
KG 1	515 011	B	103	KKT 2040	553 103	20x40 KABLO TUTUCU / Wiring Retainer	113
KG 1	515 012	C	103	KKT 4040	553 100	40x40 KABLO TUTUCU / Wiring Retainer	113
KG 1	515 013	D	103	KKT 4065	553 101	40x65 KABLO TUTUCU / Wiring Retainer	113
KG 1	515 014	E	103	KKT 6565	553 102	65x65 KABLO TUTUCU / Wiring Retainer	113
KG 1	515 015	F	103	KME-251	597 010	Ek Muflar / Insulated Terminal	111
KG 1	515 016	G	103	KME-252	597 020	Ek Muflar / Insulated Terminal	111
KG 1	515 017	H	103	KME-256	597 030	Ek Muflar / Insulated Terminal	111
KG 1	515 018	I	103	KMT-1040	598 010	Faston Kablo Pabucu / Insulated Terminal	111
KG 1	515 019	J	103	KMT-2050	598 020	Faston Kablo Pabucu / Insulated Terminal	111
KG 1	515 020	K	103	KMT-5050	598 030	Faston Kablo Pabucu / Insulated Terminal	111
KG 1	515 021	L	103	KPB-1638	596 010	Faston Kablo Pabucu / Insulated Terminal	111
KG 1	515 022	M	103	KPB-2638	596 020	Faston Kablo Pabucu / Insulated Terminal	111
KG 1	515 023	N	103	KPB-5638	596 030	Faston Kablo Pabucu / Insulated Terminal	111
KG 1	515 024	O	103	KR 1	510 500	Kroşe Rayı / Cable Clamp Rail	104
KG 1	515 025	P	103	KUB 1	525 100	Kumanda Barası / Busbar	100
KG 1	515 026	Q	103	KUB 1/2	525 101	Kumanda Barası / Busbar	100
KG 1	515 027	R	103	KUB 2	525 200	Kumanda Barası / Busbar	100
KG 1	515 030	U	103	KUB 2/2	525 201	Kumanda Barası / Busbar	100
KG 1	515 031	V	103	KUB 3	525 300	Kumanda Barası / Busbar	100
KG 1	515 032	W	103	KUB 3	525 350	Kumanda Barası / Busbar	100
KG 1	515 033	X	103	KY 0.50/10	571 010	Izolesiz Kablo Yüksükleri / End Sleeves	109
KG 1	515 034	Y	103	KY 0.75/10	571 020	Izolesiz Kablo Yüksükleri / End Sleeves	109
KG 1	515 035	Z	103	KY 1.0/10	571 030	Izolesiz Kablo Yüksükleri / End Sleeves	109
KG 1	515 040	Mp	103	KY 1.5/10	571 040	Izolesiz Kablo Yüksükleri / End Sleeves	109
KG 1	515 041	S	103	KY 10/12	571 080	Izolesiz Kablo Yüksükleri / End Sleeves	109
KG 1	515 042	T	103	KY 16/12	571 090	Izolesiz Kablo Yüksükleri / End Sleeves	109
KG 1	515 043	+	103	KY 2.5/12	571 050	Izolesiz Kablo Yüksükleri / End Sleeves	109
KG 1	515 044	-	103	KY 4/12	571 060	Izolesiz Kablo Yüksükleri / End Sleeves	109
KG 1	515 045	≡	103	KY 6/12	571 070	Izolesiz Kablo Yüksükleri / End Sleeves	109
KG 1	515 046	(103	KYK-1002	590 025	Faston Kablo Pabucu (Yuvarlak Uçlu) / Insulated Terminal (Ring type)	110
KG 1	515 047	.	103	KYK-1006	590 034	Faston Kablo Pabucu (Yuvarlak Uçlu) / Insulated Terminal (Ring type)	110
KG 2	516 001	1	103	KYK-1206	590 035	Faston Kablo Pabucu (Yuvarlak Uçlu) / Insulated Terminal (Ring type)	110
KG 2	516 002	2	103	KYK-301	590 010	Faston Kablo Pabucu (Yuvarlak Uçlu) / Insulated Terminal (Ring type)	110
KG 2	516 003	3	103	KYK-302	590 020	Faston Kablo Pabucu (Yuvarlak Uçlu) / Insulated Terminal (Ring type)	110
KG 2	516 004	4	103	KYK-351	590 011	Faston Kablo Pabucu (Yuvarlak Uçlu) / Insulated Terminal (Ring type)	110
KG 2	516 005	5	103	KYK-401	590 012	Faston Kablo Pabucu (Yuvarlak Uçlu) / Insulated Terminal (Ring type)	110
KG 2	516 006	6	103	KYK-402	590 021	Faston Kablo Pabucu (Yuvarlak Uçlu) / Insulated Terminal (Ring type)	110
KG 2	516 007	7	103	KYK-406	590 030	Faston Kablo Pabucu (Yuvarlak Uçlu) / Insulated Terminal (Ring type)	110
KG 2	516 008	8	103	KYK-501	590 013	Faston Kablo Pabucu (Yuvarlak Uçlu) / Insulated Terminal (Ring type)	110
KG 2	516 009	9	103	KYK-502	590 022	Faston Kablo Pabucu (Yuvarlak Uçlu) / Insulated Terminal (Ring type)	110
KG 2	516 010	A	103	KYK-506	590 031	Faston Kablo Pabucu (Yuvarlak Uçlu) / Insulated Terminal (Ring type)	110
KG 2	516 011	B	103	KYK-601	590 014	Faston Kablo Pabucu (Yuvarlak Uçlu) / Insulated Terminal (Ring type)	110
KG 2	516 012	C	103	KYK-602	590 023	Faston Kablo Pabucu (Yuvarlak Uçlu) / Insulated Terminal (Ring type)	110
KG 2	516 013	D	103	KYK-606	590 032	Faston Kablo Pabucu (Yuvarlak Uçlu) / Insulated Terminal (Ring type)	110
KG 2	516 014	E	103	KYK-801	590 015	Faston Kablo Pabucu (Yuvarlak Uçlu) / Insulated Terminal (Ring type)	110
KG 2	516 015	F	103	KYK-802	590 024	Faston Kablo Pabucu (Yuvarlak Uçlu) / Insulated Terminal (Ring type)	110
KG 2	516 016	G	103	KYK-806	590 033	Faston Kablo Pabucu (Yuvarlak Uçlu) / Insulated Terminal (Ring type)	110
KG 2	516 017	H	103	L			
KG 2	516 018	I	103	M			
KG 2	516 019	J	103	ME 1-1	496 120	Bej / Beige	105
KG 2	516 020	K	103	ME 1-1	496 129	Gri / Grey	105
KG 2	516 021	L	103	ME 1-2	496 130	Bej / Beige	105
KG 2	516 022	M	103	ME 1-2	496 139	Gri / Grey	105
KG 2	516 023	N	103	ME 2-2	496 140	Bej / Beige	105
KG 2	516 024	O	103	ME 2-2	496 149	Gri / Grey	105
KG 2	516 025	P	103	MG-M12	632 070	Metal Metrik Rakor / Metal Metric	112
KG 2	516 026	Q	103	MG-M16	632 090	Metal Metrik Rakor / Metal Metric	112
KG 2	516 027	R	103	MG-M20	632 110	Metal Metrik Rakor / Metal Metric	112
KG 2	516 030	U	103	MG-M25	632 135	Metal Metrik Rakor / Metal Metric	112
KG 2	516 031	V	103	MG-M32	632 160	Metal Metrik Rakor / Metal Metric	112
KG 2	516 032	W	103	MG-M40	632 210	Metal Metrik Rakor / Metal Metric	112
KG 2	516 033	X	103	MG-M50	632 290	Metal Metrik Rakor / Metal Metric	112
KG 2	516 034	Y	103	MG-M63	632 360	Metal Metrik Rakor / Metal Metric	112
KG 2	516 035	Z	103	MG-PG11	631 110	Metal PG Rakor / Metal PG Gland	112
KG 2	516 040	Mp	103	MG-PG13,5	631 135	Metal PG Rakor / Metal PG Gland	112
KG 2	516 041	S	103	MG-PG16	631 160	Metal PG Rakor / Metal PG Gland	112
KG 2	516 042	T	103	MG-PG21	631 210	Metal PG Rakor / Metal PG Gland	112
KG 2	516 043	+	103	MG-PG29	631 290	Metal PG Rakor / Metal PG Gland	112
KG 2	516 044	-	103	MG-PG36	631 360	Metal PG Rakor / Metal PG Gland	112
KG 2	516 045	≡	103	MG-PG42	631 420	Metal PG Rakor / Metal PG Gland	112
KG 2	516 046	(103	MG-PG480	631 480	Metal PG Rakor / Metal PG Gland	112
KG 2	516 047	.	103	MG-PG7	631 070	Metal PG Rakor / Metal PG Gland	112
KG 2	516 048	/	103	MG-PG9	631 090	Metal PG Rakor / Metal PG Gland	112
KG 1	515 048	.	103	MR 32	500 101	Montaj Rayı / Mounting Rail	104
KG2	516 000	/	103	MR 35x15	500 610	Montaj Rayı / Mounting Rail	104
KIK 1/1.5	592 010	Faston Kablo Pabucu (İğne Uçlu) / Insulated Terminal (Pinconnectors)	11	MR 35x15	500 611	Montaj Rayı / Mounting Rail (Delikli/Slotted)	104
KIK 1/2.5	592 020	Faston Kablo Pabucu (İğne Uçlu) / Insulated Terminal (Pinconnectors)	11	MR 35x15	500 612	Montaj Rayı / Mounting Rail	104
KIK 6	592 030	Faston Kablo Pabucu (İğne Uçlu) / Insulated Terminal (Pinconnectors)	11	MR 35x15	500 613	Montaj Rayı / Mounting Rail (Delikli/Slotted)	104
KKB 150	466 110	Gri/ Grey	24	MR 35x7,5	500 601	Montaj Rayı / Mounting Rail	104
KKB 240	466 120	Gri/ Grey	24	MR 35x7,5	500 602	Montaj Rayı / Mounting Rail (Delikli/Slotted)	104
KKB 95	466 100	Gri/ Grey	24	MR 35x7,5	500 603	Montaj Rayı / Mounting Rail	104

Тип Type	№ для Заказа Cat. No.	стр. Page	Тип Type	№ для Заказа Cat. No.	стр. Page	
MR 35x7,5	500 604	Montaj Rayı / Mounting Rail (Delikli/Slotted)	NPP / PEK 2,5 K	445 111	PEK 2,5 K (Mavi) / PEK 2,5 K (Blue)	34
MR 35x7,5	500 605	Montaj Rayı / Mounting Rail	NPP / PEK 2,5 K	445 112	PEK 2,5 K (Yeşil) / PEK 2,5 K (Green)	34
MR 35x7,5	500 606	Montaj Rayı / Mounting Rail	NPP / PEK 2,5 K	445 113	PEK 2,5 K (Sarı) / PEK 2,5 K (Yellow)	34
MR 35x7,5	500 607	Montaj Rayı / Mounting Rail (Delikli/Slotted)	NPP / PEK 2,5 K	445 114	PEK 2,5 K (Kırmızı) / PEK 2,5 K (Red)	34
MR 35x7,5	500 608	Montaj Rayı / Mounting Rail	NPP / PEK 2,5 K	445 115	PEK 2,5 K (Siyah) / PEK 2,5 K (Black)	34
MR 35x7,5	500 609	Montaj Rayı / Mounting Rail (Delikli/Slotted)	NPP / PEK 2,5 K	445 116	PEK 2,5 K (Beyaz) / PEK 2,5 K (White)	34
MSB	359 001	5x20mm	NPP / PEK 2,5 K	445 117	PEK 2,5 K (Turuncu) / PEK 2,5 K (Orange)	34
MSB	359 002	5x25mm	NPP / PEK 2,5 K	445 118	PEK 2,5 K (Kahve) / PEK 2,5 K (Brown)	34
MSB	359 020	6,35x31,75 mm.	NPP / PEK 2,5-10	445 150	PEK 2,5-10 (Bej) / PEK 2,5-10 (Beige)	35
MVK 2,5	304 420	Bej / Beige	NPP / PEK 2,5-10	445 151	PEK 2,5-10 (Mavi) / PEK 2,5-10 (Blue)	35
MVK 2,5	304 422	Yeşil / Green	NPP / PEK 2,5-10	445 152	PEK 2,5-10 (Yeşil) / PEK 2,5-10 (Green)	35
MVK 2,5	304 423	Sarı / Yellow	NPP / PEK 2,5-10	445 153	PEK 2,5-10 (Sarı) / PEK 2,5-10 (Yellow)	35
MVK 2,5	304 424	Kırmızı / Red	NPP / PEK 2,5-10	445 154	PEK 2,5-10 (Kırmızı) / PEK 2,5-10 (Red)	35
MVK 2,5	304 429	Gri / Grey	NPP / PEK 2,5-10	445 155	PEK 2,5-10 (Siyah) / PEK 2,5-10 (Black)	35
MVK 2,5	305 421	Mavi / Blue	NPP / PEK 2,5-10	445 156	PEK 2,5-10 (Beyaz) / PEK 2,5-10 (White)	35
MVK 2,5T	334 420	Topraklama Klemensi / Earth Terminal	NPP / PEK 2,5-10	445 157	PEK 2,5-10 (Turuncu) / PEK 2,5-10 (Orange)	35
MVK 4	304 430	Bej / Beige	NPP / PEK 2,5-10	445 158	PEK 2,5-10 (Kahve) / PEK 2,5-10 (Brown)	35
MVK 4	304 432	Yeşil / Green	NPP / PIK 2,5N - 4N	449 010	PIK 2,5N - 4N (Bej) / PIK 2,5N - 4N (Beige)	42
MVK 4	304 433	Sarı / Yellow	NPP / PIK 2,5N - 4N	449 019	PIK 2,5N - 4N (Gri) / PIK 2,5N - 4N (Grey)	42
MVK 4	304 434	Kırmızı / Red	NPP / PUK 2T	450 140	PUK 2T (Bej) / PUK 2T (Beige)	47
MVK 4	304 439	Gri / Grey	NPP / PUK 2T	450 149	PUK 2T (Gri) / PUK 2T (Grey)	47
MVK 4	305 431	Mavi / Blue	NPP / PUK 3	450 130	PUK 3 (Bej) / PUK 3 (Beige)	47
MVK 4T	334 430	Topraklama Klemensi / Earth Terminal	NPP / PUK 3	450 139	PUK 3 (Gri) / PUK 3 (Grey)	47
MYK 2.5	306 420	Bej / Beige	NPP / PUK 3S	450 160	Bej / Beige	48
MYK 2.5	306 429	Gri / Grey	NPP / PUK 3S	450 169	Gri / Grey	48
MYK 2.5 T	336 420	Yeşil / Green	NPP / PUK 3T	450 150	PUK 3T (Bej) / PUK 3T (Beige)	47
MYPK 2.5	306 430	Bej / Beige	NPP / PUK 3T	450 159	PUK 3T (Gri) / PUK 3T (Grey)	47
MYPK 2.5	306 439	Gri / Grey	NPP / WGO 1	450 100	WGO 1 Bej / WGO 1 Beige	56
MYSK 2.5	306 440	Bej / Beige	NPP / WGO 1	450 109	WGO 1 Gri / WGO 1 Grey	56
MYSK 2.5	306 449	Gri / Grey	NPP / YBK 10	446 350	YBK 10 (Bej) / YBK 10 (Beige)	73
N			NPP / YBK 10	446 351	YBK 10 (Mavi) / YBK 10 (Blue)	73
NPP / PYK 2,5	446 442	Yeşil / Green	NPP / YBK 10	446 352	YBK 10 (Yeşil) / YBK 10 (Green)	73
NPP / PYK 2,5	446 449	Gri / Grey	NPP / YBK 10	446 353	YBK 10 (Sarı) / YBK 10 (Yellow)	73
NPP / PYK 4	446 450	Bej / Beige	NPP / YBK 10	446 354	YBK 10 (Kırmızı) / YBK 10 (Red)	73
NPP / PYK 4	446 452	Yeşil / Green	NPP / YBK 10	446 359	YBK 10 (Gri) / YBK 10 (Grey)	73
NPP / PYK 4	446 459	Gri / Grey	NPP / YBK 2.5	446 320	YBK 2.5 (Bej) / YBK 2.5 (Beige)	72
NPP / PYK 4E	446 550	Bej / Beige	NPP / YBK 2.5	446 321	YBK 2.5 (Mavi) / YBK 2.5 (Blue)	72
NPP / PYK 4E	446 559	Gri / Grey	NPP / YBK 2.5	446 322	YBK 2.5 (Yeşil) / YBK 2.5 (Green)	72
NPP / PYK 4-2F	446 570	Bej / Beige	NPP / YBK 2.5	446 323	YBK 2.5 (Sarı) / YBK 2.5 (Yellow)	72
NPP / PYK 4-2F	446 571	Mavi / Blue	NPP / YBK 2.5	446 324	YBK 2.5 (Kırmızı) / YBK 2.5 (Red)	72
NPP / PYK 4-2F	446 579	Gri / Grey	NPP / YBK 2.5	446 329	YBK 2.5 (Gri) / YBK 2.5 (Grey)	72
NPP / PYK 6	446 460	Bej / Beige	NPP / YBK 2,5-2F	446 290	Bej / Beige	78
NPP / PYK 6	446 462	Yeşil / Green	NPP / YBK 2,5-2F	446 299	Gri / Grey	78
NPP / PYK 6	446 469	Gri / Grey	NPP / YBK 2,5-2FT	446 290	Bej / Beige	84
NPP / PYK 10	446 470	Bej / Beige	NPP / YBK 2,5-2FT	446 299	Gri / Grey	84
NPP / PYK 10	446 472	Yeşil / Green	NPP / YBK 2,5-3F	446 240	Bej / Beige	84
NPP / PYK 10	446 479	Gri / Grey	NPP / YBK 2,5-3F	446 249	Gri / Grey	84
NPP / PYK 2,5-2F	446 510	Bej / Beige	NPP / YBK 2,5-3FT	446 250	Bej / Beige	84
NPP / PYK 2,5-2F	446 519	Gri / Grey	NPP / YBK 2,5-3FT	446 259	Gri / Grey	84
NPP / PYK 2,5-2FT	446 520	Bej / Beige	NPP / YBK 2,5A	450 210	Bej / Beige	87
NPP / PYK 2,5-2FT	446 529	Gri / Grey	NPP / YBK 2,5A	450 219	Gri / Grey	87
NPP / PYK 2,5-3FT	446 530	Bej / Beige	NPP / YBK 2,5C	446 270	Bej / Beige	91
NPP / PYK 2,5-3FT	446 539	Gri / Grey	NPP / YBK 2,5C	446 279	Gri / Grey	91
NPP / ASK 2	450 040	ASK 2 (Bej) / ASK 2 (Beige)	NPP / YBK 2,5CT	446 272	Yeşil / Green	74
NPP / ASK 2	450 049	ASK 2 (Gri) / ASK 2 (Grey)	NPP / YBK 2,5E	446 210	Bej / Beige	90
NPP / ASK 3	450 050	ASK 3 (Bej) / ASK 3 (Beige)	NPP / YBK 2,5E	446 219	Gri / Grey	90
NPP / ASK 3	450 059	ASK 3 (Gri) / ASK 3 (Grey)	NPP / YBK 3S	446 280	Bej / Beige	84
NPP / AVK 16	444 160	AVK16 (Gri) / AVK 16 (Grey)	NPP / YBK 3S	446 289	Gri / Grey	84
NPP / AVK 16	444 161	AVK16 (Mavi) / AVK 16 (Blue)	NPP / YBK 4	446 330	YBK 4 (Bej) / YBK 4 (Beige)	73
NPP / AVK 16	444 162	AVK16 (Yeşil) / AVK 16 (Green)	NPP / YBK 4	446 331	YBK 4 (Mavi) / YBK 4 (Blue)	73
NPP / AVK 16	444 163	AVK16 (Sarı) / AVK 16 (Yellow)	NPP / YBK 4	446 332	YBK 4 (Yeşil) / YBK 4 (Green)	73
NPP / AVK 16	444 164	AVK16 (Kırmızı) / AVK 16 (Red)	NPP / YBK 4	446 333	YBK 4 (Sarı) / YBK 4 (Yellow)	73
NPP / AVK 16 RD	444 170	Gri / Grey	NPP / YBK 4	446 334	YBK 4 (Kırmızı) / YBK 4 (Red)	73
NPP / AVK 16 RD	444 171	Mavi / Blue	NPP / YBK 4	446 339	YBK 4 (Gri) / YBK 4 (Grey)	73
NPP / AVK 16 RD	444 172	Yeşil / Green	NPP / YBK 4-2F	446 260	Bej / Beige	80
NPP / AVK 16 RD	444 173	Sarı / Yellow	NPP / YBK 4-2F	446 269	Gri / Grey	80
NPP / AVK 16 RD	444 174	Kırmızı / Red	NPP / YBK 6	446 340	YBK 6 (Bej) / YBK 6 (Beige)	73
NPP / AVK 16 RD	444 179	Bej / Beige	NPP / YBK 6	446 341	YBK 6 (Mavi) / YBK 6 (Blue)	73
NPP / AVK 2,5 CC	444 130	Bej / Beige	NPP / YBK 6	446 342	YBK 6 (Yeşil) / YBK 6 (Green)	73
NPP / AVK 2,5 CC	444 132	Yeşil / Green	NPP / YBK 6	446 343	YBK 6 (Sarı) / YBK 6 (Yellow)	73
NPP / AVK 2,5 CC	444 139	Gri / Grey	NPP / YBK 6	446 344	YBK 6 (Kırmızı) / YBK 6 (Red)	73
NPP / AVK 2,5-10	444 120	AVK 2,5...10 (Gri) / AVK 2,5...10 (Grey)	NPP / YBK 6	446 349	YBK 6 (Gri) / YBK 6 (Grey)	73
NPP / AVK 2,5-10	444 121	AVK 2,5...10 (Mavi) / AVK 2,5...10 (Blue)	NPP / YBK 5-YBK 1	450 060	Bej / Beige	84
NPP / AVK 2,5-10	444 122	AVK 2,5...10 (Yeşil) / AVK 2,5...10 (Green)	NPP / YBK 5-YBK 1	450 069	Gri / Grey	84
NPP / AVK 2,5-10	444 123	AVK 2,5...10 (Sarı) / AVK 2,5...10 (Yellow)	NPP-EKI	111 010	WG-EKI (Bej) / WG-EKI (Beige)	70
NPP / AVK 2,5-10	444 124	AVK 2,5...10 (Kırmızı) / AVK 2,5...10 (Red)	O			
NPP / AVK 4C	450 170	Bej / Beige	P			
NPP / AVK 4C	450 179	Gri / Grey	PYK 2,5	307 100	Bej / Beige	62
NPP / AVK 4FS	450 200	Bej / Beige	PYK 2,5	307 101	Mavi / Blue	62
NPP / AVK 4FS	450 209	Gri / Grey	PYK 2,5	307 109	Gri / Grey	62
NPP / AYK	450 090	AYK (Bej) / AYK (Beige)	PYK 4	307 110	Bej / Beige	63
NPP / MVK 2,5-4	444 420	Bej / Beige	PYK 4	307 111	Mavi / Blue	63
NPP / MVK 2,5-4	444 421	Mavi / Blue	PYK 4	307 119	Gri / Grey	63
NPP / MVK 2,5-4	444 422	Yeşil / Green	PYK 4E	307 220	Bej / Beige	67
NPP / MVK 2,5-4	444 423	Sarı / Yellow	PYK 4E	307 229	Gri / Grey	67
NPP / MVK 2,5-4	444 424	Kırmızı / Red	PYK 4S (5x20)	307 240	Bej / Beige	70
NPP / MVK 2,5-4	444 429	Gri / Grey	PYK 4S (5x20)	307 245	Siyah / Black	70
NPP / PCY	450 190	Bej / Beige	PYK 4S (5x20)	307 249	Gri / Grey	70
NPP / PCY	450 191	Mavi / Blue	PYK 4SLD 24V DC (5x20)	307 250	Bej / Beige	71
NPP / PCY	450 199	Gri / Grey	PYK 4SLD 24V DC (5x20)	307 259	Gri / Grey	71
NPP / PEK 16-35	445 170	PEK 16-35 (Bej) / PEK 16-35 (Beige)	PYK 4SLD 220V AC (5x20)	307 260	Bej / Beige	71
NPP / PEK 16-35	445 171	PEK 16-35 (Mavi) / PEK 16-35 (Blue)	PYK 4SLD 220V AC (5x20)	307 269	Gri / Grey	71
NPP / PEK 16-35	445 172	PEK 16-35 (Yeşil) / PEK 16-35 (Green)	PYK 4-2F	307 270	Bej / Beige	71
NPP / PEK 16-35	445 173	PEK 16-35 (Sarı) / PEK 16-35 (Yellow)	PYK 4-2F	307 271	Mavi / Blue	71
NPP / PEK 16-35	445 174	PEK 16-35 (Kırmızı) / PEK 16-35 (Red)	PYK 4-2F	307 279	Gri / Grey	71
NPP / PEK 16-35	445 175	PEK 16-35 (Siyah) / PEK 16-35 (Black)	PYK 4S (5x25)	307 280	Bej / Beige	71
NPP / PEK 16-35	445 176	PEK 16-35 (Beyaz) / PEK 16-35 (White)	PYK 4S (5x25)	307 289	Gri / Grey	71
NPP / PEK 16-35	445 177	PEK 16-35 (Turuncu) / PEK 16-35 (Orange)	PYK 4SLD 24V DC (5x25)	307 290	Bej / Beige	71
NPP / PEK 16-35	445 178	PEK 16-35 (Kahve) / PEK 16-35 (Brown)	PYK 4SLD 24V DC (5x25)	307 299	Gri / Grey	71
NPP / PEK 2,5 K	445 110	PEK 2,5 K (Bej) / PEK 2,5 K (Beige)	PYK 4SLD 220V AC (5x25)	307 300	Bej / Beige	71

Тип Type	№ для Заказа Cat. No.	стр. Page	Тип Type	№ для Заказа Cat. No.	стр. Page		
РУК 4SLD 220V AC (5x25)	307 309	Gri / Grey	71	PEK 35 I	305 185	Siyah / Black	37
РУК 4I (6,35x31,75)	307 310	Bej / Beige	71	PEK 35 I	305 186	Beyaz / White	37
РУК 4I (6,35x31,75)	307 319	Gri / Grey	71	PEK 35 I	305 187	Turuncu / Orange	37
РУК 4ILD 24V DC (6,35x31,75)	307 320	Bej / Beige	71	PEK 35 I	305 188	Kahve / Brown	37
РУК 4ILD 24V DC (6,35x31,75)	307 329	Gri / Grey	71	PEK 4	305 130	Bej / Beige	35
РУК 4ILD 220V AC (6,35x31,75)	307 330	Bej / Beige	71	PEK 4	305 131	Mavi / Blue	35
РУК 4ILD 220V AC (6,35x31,75)	307 339	Gri / Grey	71	PEK 4	305 132	Yeşil / Green	35
РУК 6	307 120	Bej / Beige	63	PEK 4	305 133	Sarı / Yellow	35
РУК 6	307 129	Gri / Grey	63	PEK 4	305 134	Kırmızı / Red	35
РУК 10	307 130	Bej / Beige	63	PEK 4	305 135	Siyah / Black	35
РУК 10	307 139	Gri / Grey	63	PEK 4	305 136	Beyaz / White	35
РУК 2,5-2F	307 170	Bej / Beige	66	PEK 4	305 137	Turuncu / Orange	35
РУК 2,5-2F	307 179	Gri / Grey	66	PEK 4	305 138	Kahve / Brown	35
РУК 2,5-2FT	307 180	Bej / Beige	69	PEK 6	305 140	Bej / Beige	35
РУК 2,5-2FT	307 189	Gri / Grey	69	PEK 6	305 141	Mavi / Blue	35
РУК 2,5-3F	307 190	Bej / Beige	68	PEK 6	305 142	Yeşil / Green	35
РУК 2,5-3F	307 199	Gri / Grey	68	PEK 6	305 143	Sarı / Yellow	35
РУК 2,5-3FT	307 200	Bej / Beige	69	PEK 6	305 144	Kırmızı / Red	35
РУК 2,5-3FT	307 219	Gri / Grey	69	PEK 6	305 145	Siyah / Black	35
РУК 2,5-2FK	307 230	Bej / Beige	67	PEK 6	305 146	Beyaz / White	35
РУК 2,5-2FK	307 239	Gri / Grey	67	PEK 6	305 147	Turuncu / Orange	35
РУК 2,5-2FLD 24V DC	307 240	Bej / Beige	67	PEK 6	305 148	Kahve / Brown	35
РУК 2,5-2FLD 24V DC	307 249	Gri / Grey	67	PIK 2.5 N	317 100	Bej / Beige	42
РУК 2,5-2FLD 220V AC	307 250	Bej / Beige	67	PIK 2.5 N	317 109	Gri / Grey	42
РУК 2,5-2FLD 220V AC	307 259	Gri / Grey	67	PIK 2.5 ND	317 210	Bej / Beige	43
РУК 2,5T	336 500	Yeşil / Green	64	PIK 2.5 ND	317 219	Gri / Grey	43
РУК 4T	336 510	Yeşil / Green	65	PIK 2.5 ND	317 220	Bej / Beige	43
РУК 6T	336 520	Yeşil / Green	65	PIK 2.5 ND	317 229	Gri / Grey	43
РУК 10T	336 530	Yeşil / Green	65	PIK 2.5 NK	317 120	Bej / Beige	43
PCY 2,5	364 010	Bej / Beige	94	PIK 2.5 NK	317 129	Gri / Grey	43
PCY 2,5	364 019	Gri / Grey	94	PIK 2.5 NLD	317 310	24 VAC Bej / Beige	43
PCY 2,5E	364 050	Bej / Beige	95	PIK 2.5 NLD	317 319	24 VAC Gri / Grey	43
PCY 2,5E	364 059	Gri / Grey	95	PIK 2.5 NLD	317 320	24 VDC Bej / Beige	43
PCY 2,5EL	364 060	24 VDC Bej / Beige	95	PIK 2.5 NLD	317 329	24 VDC Gri / Grey	43
PCY 2,5EL	364 069	24 VDC Gri / Grey	95	PIK 2.5 NLD	317 410	48 VAC Bej / Beige	43
PCY 2,5EL	364 070	110 VAC Bej / Beige	95	PIK 2.5 NLD	317 419	48 VAC Gri / Grey	43
PCY 2,5EL	364 079	110 VAC Gri / Grey	95	PIK 2.5 NLD	317 420	48 VDC Bej / Beige	43
PCY 2,5EL	364 080	220 VAC Bej / Beige	95	PIK 2.5 NLD	317 429	48 VDC Gri / Grey	43
PCY 2,5EL	364 089	220 VAC Gri / Grey	95	PIK 2.5 NLD	317 610	110 VAC Bej / Beige	43
PCY 2,5L	364 020	24 VDC Bej / Beige	95	PIK 2.5 NLD	317 619	110 VAC Gri / Grey	43
PCY 2,5L	364 029	24 VDC Gri / Grey	95	PIK 2.5 NLD	317 620	110 VDC Bej / Beige	43
PCY 2,5L	364 030	110 VAC Bej / Beige	95	PIK 2.5 NLD	317 629	110 VDC Gri / Grey	43
PCY 2,5L	364 039	110 VAC Gri / Grey	95	PIK 2.5 NLD	317 710	220 VAC Bej / Beige	43
PCY 2,5L	364 040	220 VAC Bej / Beige	95	PIK 2.5 NLD	317 719	220 VAC Gri / Grey	43
PCY 2,5L	364 049	220 VAC Gri / Grey	95	PIK 2.5 NLD	317 720	220 VDC Bej / Beige	43
PCY 2,5N	364 011	Mavi / Blue	94	PIK 4N	319 100	Bej / Beige	44
PCY IT	423 090	Bej / Beige	94	PIK 4N	319 109	Gri / Grey	44
PCY IT	423 097	Turuncu / Orange	94	PIK 4ND	319 210	Bej / Beige	45
PCY IT	423 099	Gri / Grey	94	PIK 4ND	319 219	Gri / Grey	45
PCY NB	525 400	PCY Tip Nötr Barası / Neutral Bus Bar	94	PIK 4ND	319 220	Bej / Beige	45
PEK 10	305 150	Bej / Beige	36	PIK 4ND	319 229	Gri / Grey	45
PEK 10	305 151	Mavi / Blue	36	PIK 4NK	319 120	Bej / Beige	45
PEK 10	305 152	Yeşil / Green	36	PIK 4NK	319 129	Gri / Grey	45
PEK 10	305 153	Sarı / Yellow	36	PIK 4NLD	319 310	24 VAC Bej / Beige	45
PEK 10	305 154	Kırmızı / Red	36	PIK 4NLD	319 319	24 VAC Gri / Grey	45
PEK 10	305 155	Siyah / Black	36	PIK 4NLD	319 320	24 VDC Bej / Beige	45
PEK 10	305 156	Beyaz / White	36	PIK 4NLD	319 410	48 VAC Bej / Beige	45
PEK 10	305 157	Turuncu / Orange	36	PIK 4NLD	319 419	48 VAC Gri / Grey	45
PEK 10	305 158	Kahve / Brown	36	PIK 4NLD	319 420	48 VDC Bej / Beige	45
PEK 16	305 160	Bej / Beige	37	PIK 4NLD	319 429	48 VDC Gri / Grey	45
PEK 16	305 161	Mavi / Blue	37	PIK 4NLD	319 610	110 VAC Bej / Beige	45
PEK 16	305 162	Yeşil / Green	37	PIK 4NLD	319 619	110 VAC Gri / Grey	45
PEK 16	305 163	Sarı / Yellow	37	PIK 4NLD	319 620	110 VDC Bej / Beige	45
PEK 16	305 164	Kırmızı / Red	37	PIK 4NLD	319 629	110 VDC Gri / Grey	45
PEK 16	305 165	Siyah / Black	37	PIK 4NLD	319 710	220 VAC Bej / Beige	45
PEK 16	305 166	Beyaz / White	37	PIK 4NLD	319 719	220 VAC Gri / Grey	45
PEK 16	305 167	Turuncu / Orange	37	PIK 4NLD	319 720	220 VDC Bej / Beige	45
PEK 16	305 168	Kahve / Brown	37	PIK 4NLD	319 729	220 VDC Gri / Grey	45
PEK 2,5	305 120	Bej / Beige	35	PIK 4NLD	339 329	24 VDC Gri / Grey	45
PEK 2,5	305 121	Mavi / Blue	35	PSK 1/12	420 120	Cihaz Sıra Klemensi / Terminal Strip	88
PEK 2,5	305 122	Yeşil / Green	35	PSK 1/2	420 020	Cihaz Sıra Klemensi / Terminal Strip	88
PEK 2,5	305 123	Sarı / Yellow	35	PSK 2/10	421 100	Cihaz Sıra Klemensi / Terminal Strip	88
PEK 2,5	305 124	Kırmızı / Red	35	PSK 2/2	421 020	Cihaz Sıra Klemensi / Terminal Strip	88
PEK 2,5	305 125	Siyah / Black	35	PUK 2T	324 200	Bej / Beige	47
PEK 2,5	305 126	Beyaz / White	35	PUK 2T	324 209	Gri / Grey	47
PEK 2,5	305 127	Turuncu / Orange	35	PUK 3	324 100	Bej / Beige	46
PEK 2,5	305 128	Kahve / Brown	35	PUK 3	324 109	Gri / Grey	46
PEK 2,5 K	305 110	Bej / Beige	34	PUK 3S	324 400	Bej / Beige	48
PEK 2,5 K	305 111	Mavi / Blue	34	PUK 3S	324 409	Gri / Grey	48
PEK 2,5 K	305 112	Yeşil / Green	34	PUK 3SLD	324 410	24 VDC NPN Bej / 24 VDC NPN Beige	49
PEK 2,5 K	305 113	Sarı / Yellow	34	PUK 3SLD	324 419	24 VDC NPN Gri / 24 VDC NPN Grey	49
PEK 2,5 K	305 114	Kırmızı / Red	34	PUK 3SLD	324 420	24 VDC PNP Bej / 24 VDC PNP Beige	49
PEK 2,5 K	305 115	Siyah / Black	34	PUK 3SLD	324 429	24 VDC NPN Gri / 24 VDC NPN Grey	49
PEK 2,5 K	305 116	Beyaz / White	34	PUK 3T	324 300	Bej / Beige	47
PEK 2,5 K	305 117	Turuncu / Orange	34	PUK 3T	324 309	Gri / Grey	47
PEK 2,5 K	305 118	Kahve / Brown	34	R			
PEK 35	305 170	Bej / Beige	37	RCA 11	625 110	Rakor Contası / Gland Seal	112
PEK 35	305 171	Mavi / Blue	37	RCA 13,5	625 135	Rakor Contası / Gland Seal	112
PEK 35	305 172	Yeşil / Green	37	RCA 16	625 160	Rakor Contası / Gland Seal	112
PEK 35	305 173	Sarı / Yellow	37	RCA 21	625 210	Rakor Contası / Gland Seal	112
PEK 35	305 174	Kırmızı / Red	37	RCA 29	625 290	Rakor Contası / Gland Seal	112
PEK 35	305 175	Siyah / Black	37	RCA 36	625 360	Rakor Contası / Gland Seal	112
PEK 35	305 176	Beyaz / White	37	RCA 42	625 420	Rakor Contası / Gland Seal	112
PEK 35	305 177	Turuncu / Orange	37	RCA 9	625 090	Rakor Contası / Gland Seal	112
PEK 35	305 178	Kahve / Brown	37	RCB 11	626 110	Rakor Contası / Gland Seal	112
PEK 35I	305 180	Bej / Beige	37	RCB 13,5	625 135	Rakor Contası / Gland Seal	112
PEK 35I	305 181	Mavi / Blue	37	RCB 16	626 160	Rakor Contası / Gland Seal	112
PEK 35I	305 182	Yeşil / Green	37	RCB 21	626 210	Rakor Contası / Gland Seal	112
PEK 35I	305 183	Sarı / Yellow	37	RCB 29	626 290	Rakor Contası / Gland Seal	112
PEK 35I	305 184	Kırmızı / Red	37	RCB 36	626 360	Rakor Contası / Gland Seal	112

Тип Type	№ для Заказа Cat. No.		стр. Page	Тип Type	№ для Заказа Cat. No.		стр. Page
RCB 42	626 420	Rakor Contast / Gland Seal	112	UK 16/3	474 163	AVK 16	19
RCB 9	626 090	Rakor Contast / Gland Seal	112	UK 16/3	475 163	PEK 16	37
RK 11	621 110	Kelepçeli Piring Rakor / Brass Cable Gland with Clamp	112	UK 16/4	474 164	AVK 16	19
RK 13,5	621 135	Kelepçeli Piring Rakor / Brass Cable Gland with Clamp	112	UK 16/4	475 164	PEK 16	37
RK 16	621 160	Kelepçeli Piring Rakor / Brass Cable Gland with Clamp	112	UK 2,5/10	474 129	AVK 2,5	18
RK 21	621 210	Kelepçeli Piring Rakor / Brass Cable Gland with Clamp	112	UK 2,5/10	475 129	PEK 2,5	35
RK 29	621 290	Kelepçeli Piring Rakor / Brass Cable Gland with Clamp	112	UK 2,5/10	476 229	YBK 2,5, MVK 2,5	72
RK 36	621 360	Kelepçeli Piring Rakor / Brass Cable Gland with Clamp	112	UK 2,5/10	480 139	PUK 3, PUK 2T, PUK 3T	46
RK 42	621 420	Kelepçeli Piring Rakor / Brass Cable Gland with Clamp	112	UK 2,5/2	474 122	AVK 2,5	18
RK 9	621 090	Kelepçeli Piring Rakor / Brass Cable Gland with Clamp	112	UK 2,5/2	475 122	PEK 2,5	35
RN 11	620 110	Piring Rakor / Brass Cable Gland	112	UK 2,5/2	476 222	YBK 2,5, MVK 2,5	72
RN 13,5	620 135	Piring Rakor / Brass Cable Gland	112	UK 2,5/2	480 132	PUK 3, PUK 2T, PUK 3T	46
RN 16	620 160	Piring Rakor / Brass Cable Gland	112	UK 2,5/3	474 123	AVK 2,5	18
RN 21	620 210	Piring Rakor / Brass Cable Gland	112	UK 2,5/3	475 123	PEK 2,5	35
RN 29	620 290	Piring Rakor / Brass Cable Gland	112	UK 2,5/3	476 223	YBK 2,5, MVK 2,5	72
RN 36	620 360	Piring Rakor / Brass Cable Gland	112	UK 2,5/3	480 133	PUK 3, PUK 2T, PUK 3T	46
RN 42	620 420	Piring Rakor / Brass Cable Gland	112	UK 2,5/4	474 124	AVK 2,5	18
RN 9	620 090	Piring Rakor / Brass Cable Gland	112	UK 2,5/4	475 124	PEK 2,5	35
RR 11	630 110	Kauçuk Rakor / Rubber Gland	112	UK 2,5/4	476 224	YBK 2,5, MVK 2,5	72
RR 13,5	630 135	Kauçuk Rakor / Rubber Gland	112	UK 2,5/4	480 134	PUK 3, PUK 2T, PUK 3T	46
RR 16	630 160	Kauçuk Rakor / Rubber Gland	112	UK 2,5K/2	475 112	PEK 2,5K	34
RR 21	630 210	Kauçuk Rakor / Rubber Gland	112	UK 2,5K/2	475 113	PEK 2,5K	34
RR 29	630 290	Kauçuk Rakor / Rubber Gland	112	UK 2,5K/2	475 114	PEK 2,5K	34
RR 36	630 360	Kauçuk Rakor / Rubber Gland	112	UK 2,5K/2	475 119	PEK 2,5K	34
RR 42	630 420	Kauçuk Rakor / Rubber Gland	112	UK 35/10	474 179	AVK 35	21
RT	501 101	Ray Taşıyıcı / Mounting Rail Support	104	UK 35/10	475 179	PEK 35	37
RU 11	622 110	Piring Rakor Uzatması / Brass Enlarger	112	UK 35/2	474 172	AVK 35	21
RU 13,5	622 135	Piring Rakor Uzatması / Brass Enlarger	112	UK 35/2	475 172	PEK 35	37
RU 16	622 160	Piring Rakor Uzatması / Brass Enlarger	112	UK 35/3	474 173	AVK 35	21
RU 21	622 210	Piring Rakor Uzatması / Brass Enlarger	112	UK 35/3	475 173	PEK 35	37
RU 29	622 290	Piring Rakor Uzatması / Brass Enlarger	112	UK 35/4	474 174	AVK 35	21
RU 36	622 360	Piring Rakor Uzatması / Brass Enlarger	112	UK 35/4	475 174	PEK 35	37
RU 42	622 420	Piring Rakor Uzatması / Brass Enlarger	112	UK 4/10	474 139	AVK 4 / PIK 4N	19
RU 9	622 090	Piring Rakor Uzatması / Brass Enlarger	112	UK 4/10	475 139	PEK 4	35
S				UK 4/10	476 239	YBK 4, MVK 4	73
SBK16/10	401 162	Bara Klemensi / Clamping Yokes	100	UK 4/10	480 149	AVK 4C	58
SBK16/5	401 161	Bara Klemensi / Clamping Yokes	100	UK 4/2	474 132	AVK 4 / PIK 4N	19
SBK50/10	401 502	Bara Klemensi / Clamping Yokes	100	UK 4/2	475 132	PEK 4	35
SBK50/5	401 501	Bara Klemensi / Clamping Yokes	100	UK 4/2	476 232	YBK 4, MVK 4	73
SK1	430 012		99	UK 4/2	480 142	AVK 4C	58
SK2	430 022		99	UK 4/3	474 133	AVK 4 / PIK 4N	19
SK3	430 032		99	UK 4/3	474 133	AVK 4 / PIK 4N	19
SK4	430 042		99	UK 4/3	475 133	PEK 4	35
SK1	432 012		99	UK 4/3	475 133	PEK 4	35
SK2	432 022		99	UK 4/3	476 233	YBK 4, MVK 4	73
SK3	432 032		99	UK 4/3	476 233	YBK 4, MVK 4	73
SK4	432 042		99	UK 4/3	480 142	AVK 4C	58
T				UK 4/3	480 143	AVK 4C	58
TKO 2,5/10	476 269	AVK 2,5	18	UK 4/4	474 134	AVK 4 / PIK 4N	19
TKO 2,5/2	476 262	AVK 2,5	18	UK 4/4	475 134	PEK 4	35
TKO 2,5/3	476 263	AVK 2,5	18	UK 4/4	476 234	YBK 4, MVK 4	73
TKO 2,5/4	476 264	AVK 2,5	18	UK 4/4	480 144	AVK 4C	58
TKO 4/10	476 279	AVK 4	19	UK 50/2	478 332	AVK 50	22
TKO 4/2	476 272	AVK 4	19	UK 50/2	478 332	AVK 50	22
TKO 4/3	476 273	AVK 4	19	UK 50/3	478 333	AVK 50	22
TKO 4/4	476 274	AVK 4	19	UK 50/3	478 333	AVK 50	22
TKO 6/10	476 289	AVK 6/WG01/WG03/WGL	19	UK 50/4	478 334	AVK 50	22
TKO 6/2	476 282	AVK 6/WG01/WG03/WGL	19	UK 50/4	478 334	AVK 50	22
TKO 6/3	476 283	AVK 6/WG01/WG03/WGL	19	UK 6 / 10	476 309	WGO 1 - WGL 1 - WG03	56
TKO 6/4	476 284	AVK 6/WG01/WG03/WGL	19	UK 6/10	474 149	AVK 6	19
TRV 10	422 030	Bej /Beige	87	UK 6/10	475 149	PEK 6	35
TRV 10	422 037	Turuncu / Orange	97	UK 6/10	476 249	YBK 6	73
TRV 10	422 039	Gri / Grey	97	UK 6/10	480 189	WGO 1	56
TRV 4	422 010	Bej /Beige	96	UK 6/2	474 142	AVK 6	19
TRV 4	422 017	Turuncu / Orange	96	UK 6/2	475 142	PEK 6	35
TRV 4	422 019	Gri / Grey	96	UK 6/2	476 242	YBK 6	73
TRV 4T	422 060	SARI-YESİL / YELLOW-GREEN	96	UK 6/2	480 182	WGO 1	56
TRV 4B	422 050	Bej /Beige	96	UK 6/3	474 143	AVK 6	19
TRV 4B	422 057	Turuncu / Orange	96	UK 6/3	475 143	PEK 6	35
TRV 4B	422 059	Gri / Grey	96	UK 6/3	476 243	YBK 6	73
TRV 4M	422 040	Bej /Beige	96	UK 6/3	480 183	WGO 1	56
TRV 4M	422 047	Turuncu / Orange	96	UK 6/4	474 144	AVK 6	19
TRV 4M	422 049	Gri / Grey	96	UK 6/4	475 144	PEK 6	35
TRV 4S	422 020	Bej /Beige	97	UK 6/4	476 244	YBK 6	73
TRV 4S	422 027	Turuncu / Orange	97	UK 6/4	480 184	WGO 1	56
TRV 4S	422 029	Gri / Grey	97	UKB 150/2	478 312	AVK 150B / AVK 150	25
TSK 1 (02)	490 010	Test Fişi / Test Plug Socket	18	UKB 150/3	478 313	AVK 150B / AVK 150	25
TSK 2 (02)	490 020	Test Fişi / Test Plug Socket	34	UKB 150/4	478 314	AVK 150B / AVK 150	25
TSK 3 (02,3)	490 030	Test Fişi / Test Plug Socket	18	UKB 240/2	478 322	AVK 240B / AVK 240	25
TSK 4 (02,3)	490 040	Test Fişi / Test Plug Socket	19	UKB 240/3	478 323	AVK 240B / AVK 240	25
TSK 7 (04)	490 070	Test Fişi / Test Plug Socket	19	UKB 240/4	478 324	AVK 240B / AVK 240	25
TSK 8 (04)	490 080	Test Fişi / Test Plug Socket	18	UKB 95/2	478 302	AVK 95B / AVK 95	24
TSK 9 (04)	490 090	Test Fişi / Test Plug Socket	18	UKB 95/3	478 303	AVK 95B / AVK 95	24
U				UKB 95/4	478 304	AVK 95B / AVK 95	24
UK 10/10	474 159	AVK 10	19	V			
UK 10/10	475 159	PEK 10	36	VK 1	542110B	Beyaz / White	107
UK 10/10	476 259	YBK 10	73	VK 1	542110S	Siyah / Black	107
UK 10/2	474 152	AVK 10	19	VK 2	542120B	Beyaz / White	107
UK 10/2	475 152	PEK 10	37	VK 2	542120S	Siyah / Black	107
UK 10/2	476 252	YBK 10	73	VK 3	542130B	Beyaz / White	107
UK 10/3	474 153	AVK 10	19	VK 3	542130S	Siyah / Black	107
UK 10/3	475 153	PEK 10	36	W			
UK 10/3	476 253	YBK 10	73	WGD 1	495 030	MR 32 - MR 35 (Bej) / MR 32 - MR 35 (Beige)	105
UK 10/4	474 154	AVK 10	19	WGD 1	495 039	MR 32 - MR 35 (Gri) / MR 32 - MR 35 (Grey)	105
UK 10/4	475 154	PEK 10	36	WG-EKI	110 010	Ters Akım Koruma / Reverse Current Protection	60
UK 10/4	476 254	YBK 10	73	WG-EKI	110 020	Ters Akım Koruma / Reverse Current Protection	60
UK 16/10	474 169	AVK 16	19	WG-EKI	110 030	Bobin Ters Akım Koruma / Block Of Extra Current Generated By Coils	60
UK 16/10	475 169	PEK 16	37	WG-EKI	110 040	Bobin Ters Akım Koruma / Block Of Extra Current Generated By Coils	60
UK 16/2	474 162	AVK 16	19	WG-EKI	110 050	Lamba Test / Lamp/Test Circuit	60
UK 16/2	475 162	PEK 16	37	WG-EKI	110 060	Lamba Test / Lamp/Test Circuit	60

Тип Type	№ для Заказа Cat. No.		стр. Page	Тип Type	№ для Заказа Cat. No.		стр. Page
WG-EKI	110 070	Ters Akım Koruma / Reverse Current Protection	60	YBK 2.5-2FLD	316 410	48VAC Bej / Beige	79
WG-EKI	110 080	Ters Akım Koruma / Reverse Current Protection	60	YBK 2.5-2FLD	316 419	48VAC Gri / Grey	79
WG-EKI	110 090	Lamba Test / Lamp/Test Circuit	60	YBK 2.5-2FLD	316 420	48VDC Bej / Beige	79
WG-EKI	110 100	Lamba Test / Lamp/Test Circuit	60	YBK 2.5-2FLD	316 429	48VDC Gri / Grey	79
WG-EKI	110 110	Lamba Test / Lamp/Test Circuit	60	YBK 2.5-2FLD	316 610	110VAC Bej / Beige	79
WG-EKI	110 120	24 V	60	YBK 2.5-2FLD	316 619	110VAC Gri / Grey	79
WG-EKI	110 130	24 V	60	YBK 2.5-2FLD	316 620	110VDC Bej / Beige	79
WG-EKI	110 140	24 VDC	60	YBK 2.5-2FLD	316 629	110VDC Gri / Grey	79
WG-EKI	110 150	110 VDC	60	YBK 2.5-2FLD	316 710	220VAC Bej / Beige	79
WG-EKI	110 160	220 VDC	60	YBK 2.5-2FLD	316 719	220VAC Gri / Grey	79
WG-EKI	110 170	24 VDC	60	YBK 2.5-2FLD	316 720	220VDC Bej / Beige	79
WG-EKI	110 180	110 VDC	60	YBK 2.5-2FLD	316 729	220VDC Gri / Grey	79
WG-EKI	110 190	220 VDC	60	YBK 2.5-2FT	324 800	Bej / Beige	84
WG-EKI	110 200	24 VDC	60	YBK 2.5-2FT	324 809	Gri / Grey	84
WG-EKI	110 210	24 VDC	60	YBK 2.5A	353 200	Bej / Beige	87
WG-EKI	110 220	30 V	60	YBK 2.5A	353 209	Gri / Grey	87
WG-EKI	110 230	60 V	60	YBK 2.5C	326 100	Bej / Beige	91
WG-EKI	110 240	75 V	60	YBK 2.5C	326 109	Gri / Grey	91
WG-EKI	110 250	130 V	60	YBK 2.5CD	326 210	Bej / Beige	92
WG-EKI	110 260	275 V	60	YBK 2.5CD	326 219	Gri / Grey	92
WG-EKI	110 270	24 VAC	60	YBK 2.5CLD	326 310	24 VAC Bej / Beige	93
WG-EKI	110 280	48 VAC	60	YBK 2.5CLD	326 319	24 VAC Gri / Grey	93
WG-EKI	110 290	110 VAC	60	YBK 2.5CLD	326 320	24 VDC Bej / Beige	93
WG-EKI	110 300	220 VAC	60	YBK 2.5CLD	326 329	24 VDC Gri / Grey	93
WG-EKI	110 310	24 VAC	60	YBK 2.5CLD	326 410	48 VAC Bej / Beige	93
WG-EKI	110 320	110 VAC	60	YBK 2.5CLD	326 419	48 VAC Gri / Grey	93
WG-EKI	110 330	220 VAC	60	YBK 2.5CLD	326 420	48 VDC Bej / Beige	93
WG-EKI	110 340	DC	60	YBK 2.5CLD	326 429	48 VDC Gri / Grey	93
WG-EKI	110 350	24 VAC	60	YBK 2.5CLD	326 610	110 VAC Bej / Beige	93
WG-EKI	110 360	48 VAC	60	YBK 2.5CLD	326 619	110 VAC Gri / Grey	93
WG-EKI	110 370	60 VDC	60	YBK 2.5CLD	326 620	110 VDC Bej / Beige	93
WG-EKI	110 380	Köprüli Klemens / Terminal With Cross Connection	60	YBK 2.5CLD	326 629	110 VDC Gri / Grey	93
WG-EKI	110 390	Boş Kartlı Klemens / With a Printed Circuit Card Only	60	YBK 2.5CLD	326 710	220 VAC Bej / Beige	93
WGL	375 700	WGL 1 BEJ KOVANSIZ	57	YBK 2.5CLD	326 719	220 VAC Gri / Grey	93
WGL	375 701	WGL 1 BEJ TEK KOVANLI	57	YBK 2.5CLD	326 720	220 VDC Bej / Beige	93
WGL	375 790	WGL 1 GRI KOVANSIZ	57	YBK 2.5CLD	326 729	220 VDC Gri / Grey	93
WGL	375 791	WGL 1 GRI TEK KOVANLI	57	YBK 2.5CT	336 100	Topraklama Klemensi / Earth Terminal	93
WGO 1	370 500	Bej / Beige Kovansız/Without Test Socket	56	YBK 2.5Cx2	326 200	Bej / Beige	91
WGO 1	370 501	Bej / Beige Tek Kovanlı/One Test Socket	56	YBK 2.5Cx2	326 209	Gri / Grey	91
WGO 1	370 502	Bej / Beige Çift Kovanlı/Double Test Socket	56	YBK 2.5E	326 050	Bej / Beige	90
WGO 1	370 590	Gri / Grey Kovansız/Without Test Socket	56	YBK 2.5E	326 059	Gri / Grey	90
WGO 1	370 591	Gri / Grey Tek Kovanlı/One Test Socket	56	YBK 2.5T	336 220	Topraklama Klemensi / Earth Terminal	74
WGO 1	370 592	Gri / Grey Çift Kovanlı/Double Test Socket	56	YBK 4	306 230	Bej / Beige	73
WGO 2N	375 800	Bej / Beige Kovansız/Without Socket	67	YBK 4	306 231	Mavi / Blue	73
WGO 2N	375 801	Bej / Beige Tek Kovanlı/One Socket	57	YBK 4	306 232	Yeşil / Green	73
WGO 2N	375 802	Bej / Beige Çift Kovanlı/Double Socket	57	YBK 4	306 233	Sarı / Yellow	73
WGO 2N	375 803	Bej / Beige Tek Test Kovanlı/One Test Socket	57	YBK 4	306 234	Kırmızı / Red	73
WGO 2N	375 804	Bej / Beige Çift Kovanlı/Double Socket	57	YBK 4	306 239	Gri / Grey	73
WGO 2N	375 890	Gri / Grey Kovansız/Without Socket	57	YBK 4-2 F	318 100	Bej / Beige	80
WGO 2N	375 891	Gri / Grey Tek Kovanlı/One Socket	57	YBK 4-2 F	318 109	Gri / Grey	80
WGO 2N	375 892	Gri / Grey Çift Test Kovanlı/Double Test Socket	57	YBK 4-2 FD	318 210	Bej / Beige	81
WGO 2N	375 893	Gri / Grey Tek Test Kovanlı/One Test Socket	57	YBK 4-2 FD	318 219	Gri / Grey	81
WGO 2N	375 894	Gri / Grey Çift Kovanlı/Double Socket	57	YBK 4-2 FD	318 220	Bej / Beige	81
WGO 3	375 600	Bej / Beige Kovansız/Without Test Socket	57	YBK 4-2 FD	318 229	Gri / Grey	81
WGO 3	375 601	Bej / Beige Tek Kovanlı/One Test Socket	57	YBK 4-2 FK	318 120	Bej / Beige	81
WGO 3	375 602	Bej / Beige Çift Kovanlı/Double Test Socket	57	YBK 4-2 FK	318 129	Gri / Grey	81
WGO 3	375 690	Gri / Grey Kovansız/Without Test Socket	57	YBK 4-2 FLD	318 310	24 VAC Bej / Beige	81
WGO 3	375 691	Gri / Grey Tek Kovanlı/One Test Socket	57	YBK 4-2 FLD	318 319	24 VAC Gri / Grey	81
WGO 3	375 692	Gri / Grey Çift Kovanlı/Double Test Socket	57	YBK 4-2 FLD	318 320	24 VDC Bej / Beige	81
WGO-UAA	498 300	WGO Üst köprü ayırma aparatı / WGO Disconnecting Tool	56	YBK 4-2 FLD	318 329	24 VDC Gri / Grey	81
WGT 10	331 150	Topraklama Klemensi / Earth Terminal	39	YBK 4-2 FLD	318 410	48 VAC Bej / Beige	81
WGT 2,5	331 120	Topraklama Klemensi / Earth Terminal	38	YBK 4-2 FLD	318 419	48 VAC Gri / Grey	81
WGT 4	331 130	Topraklama Klemensi / Earth Terminal	39	YBK 4-2 FLD	318 420	48 VDC Bej / Beige	81
WGT 6	331 140	Topraklama Klemensi / Earth Terminal	39	YBK 4-2 FLD	318 429	48 VDC Gri / Grey	81
Y				YBK 4-2 FLD	318 610	110 VAC Bej / Bej	81
YBK 3S	324 700	Bej / Beige	84	YBK 4-2 FLD	318 619	110 VAC Gri / Grey	81
YBK 3S	324 709	Gri / Grey	84	YBK 4-2 FLD	318 620	110 VDC Bej / Beige	81
YBK 3SLD	324 710	24 VDC Bej / Beige (NPN)	85	YBK 4-2 FLD	318 629	110 VDC Gri / Grey	81
YBK 3SLD	324 719	24 VDC Gri / Grey (NPN)	85	YBK 4-2 FLD	318 710	220 VAC Bej / Beige	81
YBK 3SLD	324 720	24 VDC Bej / Beige (PNP)	85	YBK 4-2 FLD	318 719	220 VAC Gri / Grey	81
YBK 3SLD	324 729	24 VDC Gri / Grey (PNP)	85	YBK 4-2 FLD	318 720	220 VDC Bej / Beige	81
YBK 10	306 250	Bej / Beige	73	YBK 4-2 FLD	318 729	220 VDC Gri / Grey	81
YBK 10	306 251	Mavi / Blue	73	YBK 4T	336 230	Topraklama Klemensi / Earth Terminal	75
YBK 10	306 252	Yeşil / Green	73	YBK 6	306 240	Bej / Beige	73
YBK 10	306 253	Sarı / Yellow	73	YBK 6	306 241	Mavi / Blue	73
YBK 10	306 254	Kırmızı / Red	73	YBK 6	306 242	Yeşil / Green	73
YBK 10	306 259	Gri / Grey	73	YBK 6	306 243	Sarı / Yellow	73
YBK 10 T	336 250	Topraklama Klemensi / Earth Terminal	75	YBK 6	306 244	Kırmızı / Red	73
YBK 2.5	306 220	Bej / Beige	72	YBK 6	306 249	Gri / Grey	73
YBK 2.5	306 221	Mavi / Blue	72	YBK 6T	336 240	Topraklama Klemensi / Earth Terminal	75
YBK 2.5	306 222	Yeşil / Green	72	YBK I	355 120	Bej / Beige	88
YBK 2.5	306 223	Sarı / Yellow	72	YBK I	355 129	Gri / Grey	88
YBK 2.5	306 224	Kırmızı / Red	72	YBK IB	363 200	Bej / Beige	89
YBK 2.5	306 229	Gri / Grey	72	YBK IB	363 209	Gri / Grey	89
YBK 2.5-2FD	316 210	Bej / Beige	79	YBK ILD	355 810	24 VAC Bej / Beige	89
YBK 2.5-2FD	316 219	Gri / Grey	79	YBK ILD	355 819	24 VAC Gri / Grey	89
YBK 2.5-2FD	316 220	Bej / Beige	79	YBK ILD	355 820	24 VDC Bej / Beige	89
YBK 2.5-2FD	316 229	Gri / Grey	79	YBK ILD	355 829	24 VDC Gri / Grey	89
YBK 2.5-2FK	316 120	Bej / Beige	79	YBK ILD	355 830	48 VAC Bej / Beige	89
YBK 2.5-2FK	316 129	Gri / Grey	79	YBK ILD	355 839	48 VAC Gri / Grey	89
YBK 2.5-3 F	324 500	Bej / Beige	82	YBK ILD	355 840	48 VDC Bej / Beige	89
YBK 2.5-3 F	324 509	Gri / Grey	82	YBK ILD	355 849	48 VDC Gri / Grey	89
YBK 2.5-3 FT	324 600	Bej / Beige	84	YBK ILD	355 850	110 VAC Bej / Beige	89
YBK 2.5-3 FT	324 609	Gri / Grey	84	YBK ILD	355 859	110 VAC Gri / Grey	89
YBK 2.5-2F	316 100	Bej / Beige	78	YBK ILD	355 860	110 VDC Bej / Beige	89
YBK 2.5-2F	316 109	Gri / Grey	78	YBK ILD	355 869	110 VDC Gri / Grey	89
YBK 2.5-2FLD	316 310	24VAC Bej / Beige	79	YBK ILD	355 870	220 VAC Bej / Beige	89
YBK 2.5-2FLD	316 319	24VAC Gri / Grey	79	YBK ILD	355 879	220 VAC Gri / Grey	89
YBK 2.5-2FLD	316 320	24VDC Bej / Beige	79	YBK ILD	355 880	220 VDC Bej / Beige	89
YBK 2.5-2FLD	316 329	24VDC Gri / Grey	79	YBK ILD	355 889	220 VDC Gri / Grey	89

Тип Type	№ для Заказа Cat. No.		стр. Page	Тип Type	№ для Заказа Cat. No.		стр. Page
YBK S	355 110	Bej / Beige	86				
YBK S	355 119	Gri / Grey	86				
YBK SB	363 100	Bej / Beige	87				
YBK SB	363 109	Gri / Grey	87				
YBK SLD	355 710	24 VAC Bej / Beige	87				
YBK SLD	355 719	24 VAC Gri / Grey	87				
YBK SLD	355 720	24 VDC Bej / Beige	87				
YBK SLD	355 729	24 VDC Gri / Grey	87				
YBK SLD	355 730	48 VAC Bej / Beige	87				
YBK SLD	355 739	48 VAC Gri / Grey	87				
YBK SLD	355 740	48 VDC Bej / Beige	87				
YBK SLD	355 749	48 VDC Gri / Grey	87				
YBK SLD	355 750	110 VAC Bej / Beige	87				
YBK SLD	355 759	110 VAC Gri / Grey	87				
YBK SLD	355 760	110 VDC Bej / Beige	87				
YBK SLD	355 769	110 VDC Gri / Grey	87				
YBK SLD	355 770	220 VAC Bej / Beige	87				
YBK SLD	355 779	220 VAC Gri / Grey	87				
YBK SLD	355 780	220 VDC Bej / Beige	87				
YBK SLD	355 789	220 VDC Gri / Grey	87				
YK 1	541210B	Beyaz / White	107				
YK 1	541210S	Siyah / Black	107				
YK 2	541280B	Beyaz / White	107				
YK 2	541280S	Siyah / Black	107				
YKB 100	532100B	2,5x100 mm. Beyaz / White	106				
YKB 100	532100S	2,5x100 mm. Siyah / Black	106				
YKB 120	534120B	4,8x120 mm. Beyaz / White	106				
YKB 120	534120S	4,8x120 mm. Siyah / Black	106				
YKB 142	532142B	2,5x142 mm. Beyaz / White	106				
YKB 142	532142S	2,5x142 mm. Siyah / Black	106				
YKB 150	533150B	3,6x150 mm. Beyaz / White	106				
YKB 150	533150S	3,6x150 mm. Siyah / Black	106				
YKB 190	534190B	4,8x190 mm. Beyaz / White	106				
YKB 190	534190S	4,8x190 mm. Siyah / Black	106				
YKB 203	532203B	2,5x142 mm. Beyaz / White	106				
YKB 203	532203S	2,5x142 mm. Siyah / Black	106				
YKB 250	533250B	3,6x250 mm. Beyaz / White	106				
YKB 250	533250S	3,6x250 mm. Siyah / Black	106				
YKB 292	533292B	3,6x292 mm. Beyaz / White	106				
YKB 292	533292S	3,6x292 mm. Siyah / Black	106				
YKB 300	537300B	7,6x300 mm. Beyaz / White	106				
YKB 300	537300S	7,6x300 mm. Siyah / Black	106				
YKB 368	533368B	3,6x368 mm. Beyaz / White	106				
YKB 368	533368S	3,6x368 mm. Siyah / Black	106				
YKB 368	534368B	4,8x368 mm. Beyaz / White	106				
YKB 368	534368S	4,8x368 mm. Siyah / Black	106				
YKB 380	537380B	7,6x380 mm. Beyaz / White	106				
YKB 380	537380S	7,6x380 mm. Siyah / Black	106				
YKB 450	538450B	8,0x450 mm. Beyaz / White	106				
YKB 450	538450S	8,0x450 mm. Siyah / Black	106				
YKB 450	538450S	8,0x450 mm. Siyah / Black	106				
YKB 762	539762B	9,0x762 mm. Beyaz / White	106				
YKB 762	539762B	9,0x762 mm. Beyaz / White	106				
YKB 762	539762S	9,0x762 mm. Siyah / Black	106				
YKB 762	539762S	9,0x762 mm. Siyah / Black	106				
YKB 94	532094B	2,5x94 mm. Beyaz / White	106				
YKB 94	532094B	2,5x94 mm. Beyaz / White	106				
YKB 94	532094S	2,5x94 mm. Siyah / Black	106				
YKB 94	532094S	2,5x94 mm. Siyah / Black	106				

Наименования и коды заказа по номеру / Catalog Number Index

Тип Type	№ для Заказа Cat. No.	стр. Page	Тип Type	№ для Заказа Cat. No.	стр. Page		
110 010	WG-EKI	Ters Akım Koruma / Reverse Current Protection	60	304 218	AVK 4 RD	Kahve / Brown	31
110 020	WG-EKI	Ters Akım Koruma / Reverse Current Protection	60	304 219	AVK 4 RD	Bej / Beige	31
110 030	WG-EKI	Bobin Ters Akım Koruma / Block Of Extra Current Genarated By Coils	60	304 240	AVK 16 RD	Gri / Grey	20
110 040	WG-EKI	Bobin Ters Akım Koruma / Block Of Extra Current Genarated By Coils	60	304 241	AVK 16 RD	Mavi / Blue	20
110 050	WG-EKI	Lamba Test / Lamp/Test Circuit	60	304 242	AVK 16 RD	Yeşil / Green	20
110 060	WG-EKI	Lamba Test / Lamp/Test Circuit	60	304 243	AVK 16 RD	San / Yellow	20
110 070	WG-EKI	Ters Akım Koruma / Reverse Current Protection	60	304 244	AVK 16 RD	Kırmızı / Red	20
110 080	WG-EKI	Ters Akım Koruma / Reverse Current Protection	60	304 249	AVK 16 RD	Bej / Beige	20
110 090	WG-EKI	Lamba Test / Lamp/Test Circuit	60	304 250	AVK 35 RD	Gri / Grey	21
110 100	WG-EKI	Lamba Test / Lamp/Test Circuit	60	304 251	AVK 35 RD	Mavi / Blue	21
110 110	WG-EKI	Lamba Test / Lamp/Test Circuit	60	304 252	AVK 35 RD	Yeşil / Green	21
110 120	WG-EKI	24 V	60	304 253	AVK 35 RD	San / Yellow	21
110 130	WG-EKI	24 V	60	304 254	AVK 35 RD	Kırmızı / Red	21
110 140	WG-EKI	24 VDC	60	304 259	AVK 35 RD	Bej / Beige	21
110 150	WG-EKI	110 VDC	60	304 260	AVK 35 I RD	Gri / Grey	21
110 160	WG-EKI	220 VDC	60	304 261	AVK 35 I RD	Mavi / Blue	21
110 170	WG-EKI	24 VDC	60	304 262	AVK 35 I RD	Yeşil / Green	21
110 180	WG-EKI	110 VDC	60	304 263	AVK 35 I RD	San / Yellow	21
110 190	WG-EKI	220 VDC	60	304 264	AVK 35 I RD	Kırmızı / Red	21
110 200	WG-EKI	24 VDC	60	304 265	AVK 35 I RD	Bej / Beige	21
110 210	WG-EKI	24 VDC	60	304 300	AVK 95B	Gri / Grey	25
110 220	WG-EKI	30 V	60	304 310	AVK 150B	Gri / Grey	25
110 230	WG-EKI	60 V	60	304 320	AVK 240B	Gri / Grey	25
110 240	WG-EKI	75 V	60	304 330	AVK 50	Gri / Grey	23
110 250	WG-EKI	130 V	60	304 331	AVK 50	Mavi / Blue	23
110 260	WG-EKI	275 V	60	304 332	AVK 50	Yeşil / Green	23
110 270	WG-EKI	24 VAC	60	304 333	AVK 50	San / Yellow	23
110 280	WG-EKI	48 VAC	60	304 334	AVK 50	Kırmızı / Red	23
110 290	WG-EKI	110 VAC	60	304 339	AVK 50	Bej / Beige	23
110 300	WG-EKI	220 VAC	60	304 340	AVK 95	Gri / Grey	23
110 310	WG-EKI	24 VAC	60	304 350	AVK 150	GRI / GREY	23
110 320	WG-EKI	110 VAC	60	304 360	AVK 240	Gri / Grey	23
110 330	WG-EKI	220 VAC	60	304 370	AVK/EK6	AVK 95 / AVK 150 / AVK 240	22
110 340	WG-EKI	DC	60	304 420	MVK 2,5	Bej / Beige	40
110 350	WG-EKI	24 VAC	60	304 422	MVK 2,5	Yeşil / Green	40
110 360	WG-EKI	48 VAC	60	304 423	MVK 2,5	San / Yellow	40
110 370	WG-EKI	60 VDC	60	304 424	MVK 2,5	Kırmızı / Red	40
110 380	WG-EKI	Köprülü Klemens / Terminal With Cross Connection	60	304 429	MVK 2,5	Gri / Grey	40
110 390	WG-EKI	Boş Karthi Klemens / With a Printed Cicut Card Only	60	304 430	MVK 4	Bej / Beige	41
111 010	NPP-EKI	WG-EKI (Bej) / WG-EKI (Beige)	60	304 432	MVK 4	Yeşil / Green	41
304 120	AVK 2.5	Gri / Grey	18	304 433	MVK 4	San / Yellow	41
304 121	AVK 2.5	Mavi / Blue	18	304 434	MVK 4	Kırmızı / Red	41
304 122	AVK 2.5	Yeşil / Green	18	304 439	MVK 4	Gri / Grey	41
304 123	AVK 2.5	Sarı / Yellow	18	305 110	PEK 2,5 K	Bej / Beige	34
304 124	AVK 2.5	Kırmızı / Red	18	305 111	PEK 2,5 K	Mavi / Blue	34
304 129	AVK 2.5	Bej / Beige	18	305 112	PEK 2,5 K	Yeşil / Green	34
304 130	AVK 4	Gri / Grey	19	305 113	PEK 2,5 K	San / Yellow	34
304 131	AVK 4	Mavi / Blue	19	305 114	PEK 2,5 K	Kırmızı / Red	34
304 132	AVK 4	Yeşil / Green	19	305 115	PEK 2,5 K	Siyah / Black	34
304 133	AVK 4	Sarı / Yellow	19	305 116	PEK 2,5 K	Beyaz / White	34
304 134	AVK 4	Kırmızı / Red	19	305 117	PEK 2,5 K	Turuncu / Orange	34
304 139	AVK 4	Bej / Beige	19	305 118	PEK 2,5 K	Kahve / Brown	34
304 140	AVK 6	Gri / Grey	19	305 120	PEK 2,5	Bej / Beige	35
304 141	AVK 6	Mavi / Blue	19	305 121	PEK 2,5	Mavi / Blue	35
304 142	AVK 6	Yeşil / Green	19	305 122	PEK 2,5	Yeşil / Green	35
304 143	AVK 6	Sarı / Yellow	19	305 123	PEK 2,5	San / Yellow	35
304 144	AVK 6	Kırmızı / Red	19	305 124	PEK 2,5	Kırmızı / Red	35
304 149	AVK 6	Bej / Beige	19	305 125	PEK 2,5	Siyah / Black	35
304 150	AVK 10	Gri / Grey	19	305 126	PEK 2,5	Beyaz / White	35
304 151	AVK 10	Mavi / Blue	19	305 127	PEK 2,5	Turuncu / Orange	35
304 152	AVK 10	Yeşil / Green	19	305 128	PEK 2,5	Kahve / Brown	35
304 153	AVK 10	Sarı / Yellow	19	305 130	PEK 4	Bej / Beige	35
304 154	AVK 10	Kırmızı / Red	19	305 131	PEK 4	Mavi / Blue	35
304 159	AVK 10	Bej / Beige	19	305 132	PEK 4	Yeşil / Green	35
304 160	AVK 16	Gri / Grey	19	305 133	PEK 4	San / Yellow	35
304 161	AVK 16	Mavi / Blue	19	305 134	PEK 4	Kırmızı / Red	35
304 162	AVK 16	Yeşil / Green	19	305 135	PEK 4	Siyah / Black	35
304 163	AVK 16	Sarı / Yellow	19	305 136	PEK 4	Beyaz / White	35
304 164	AVK 16	Kırmızı / Red	19	305 137	PEK 4	Turuncu / Orange	35
304 169	AVK 16	Bej / Beige	19	305 138	PEK 4	Kahve / Brown	35
304 170	AVK 35	Gri / Grey	21	305 140	PEK 6	Bej / Beige	35
304 171	AVK 35	Mavi / Blue	21	305 141	PEK 6	Mavi / Blue	35
304 172	AVK 35	Yeşil / Green	21	305 142	PEK 6	Yeşil / Green	35
304 173	AVK 35	Sarı / Yellow	21	305 143	PEK 6	San / Yellow	35
304 174	AVK 35	Kırmızı / Red	21	305 144	PEK 6	Kırmızı / Red	35
304 179	AVK 35	Bej / Beige	21	305 145	PEK 6	Siyah / Black	35
304 190	AVK 70	Gri / Grey	21	305 146	PEK 6	Beyaz / White	35
304 191	AVK 70	Mavi / Blue	21	305 147	PEK 6	Turuncu / Orange	35
304 192	AVK 70	Yeşil / Green	21	305 148	PEK 6	Kahve / Brown	35
304 193	AVK 70	Sarı / Yellow	21	305 150	PEK 10	Bej / Beige	36
304 194	AVK 70	Kırmızı / Red	21	305 151	PEK 10	Mavi / Blue	36
304 199	AVK 70	Bej / Beige	21	305 152	PEK 10	Yeşil / Green	36
304 200	AVK 2.5 RD	Gri / Grey	31	305 153	PEK 10	San / Yellow	36
304 201	AVK 2.5 RD	Mavi / Blue	31	305 154	PEK 10	Kırmızı / Red	36
304 202	AVK 2.5 RD	Yeşil / Green	31	305 155	PEK 10	Siyah / Black	36
304 203	AVK 2.5 RD	Sarı / Yellow	31	305 156	PEK 10	Beyaz / White	36
304 204	AVK 2.5 RD	Kırmızı / Red	31	305 157	PEK 10	Turuncu / Orange	36
304 205	AVK 2.5 RD	Siyah / Black	31	305 158	PEK 10	Kahve / Brown	36
304 206	AVK 2.5 RD	Beyaz / White	31	305 160	PEK 16	Bej / Beige	37
304 207	AVK 2.5 RD	Turuncu / Orange	31	305 161	PEK 16	Mavi / Blue	37
304 208	AVK 2.5 RD	Kahve / Brown	31	305 162	PEK 16	Yeşil / Green	37
304 209	AVK 2.5 RD	Bej / Beige	31	305 163	PEK 16	San / Yellow	37
304 210	AVK 4 RD	Gri / Grey	31	305 164	PEK 16	Kırmızı / Red	37
304 211	AVK 4 RD	Mavi / Blue	31	305 165	PEK 16	Siyah / Black	37
304 212	AVK 4 RD	Yeşil / Green	31	305 166	PEK 16	Beyaz / White	37
304 213	AVK 4 RD	Sarı / Yellow	31	305 167	PEK 16	Turuncu / Orange	37
304 214	AVK 4 RD	Kırmızı / Red	31	305 168	PEK 16	Kahve / Brown	37
304 215	AVK 4 RD	Siyah / Black	31	305 170	PEK 35	Bej / Beige	37
304 216	AVK 4 RD	Beyaz / White	31	305 171	PEK 35	Mavi / Blue	37
304 217	AVK 4 RD	Turuncu / Orange	31	305 172	PEK 35	Yeşil / Green	37

Тип Type	№ для Заказа Cat. No.		стр. Page	Тип Type	№ для Заказа Cat. No.		стр. Page
305 173	PEK 35	San / Yellow	37	318 220	YBK 4 - 2 FD	Bej / Beige	71
305 174	PEK 35	Kırmızı / Red	37	318 229	YBK 4 - 2 FD	Gri / Grey	71
305 175	PEK 35	Siyah / Black	37	318 310	YBK 4 - 2 FLD	24 VAC Bej / Beige	71
305 176	PEK 35	Beyaz / White	37	318 319	YBK 4 - 2 FLD	24 VAC Gri / Grey	71
305 177	PEK 35	Turuncu / Orange	37	318 320	YBK 4 - 2 FLD	24 VDC Bej / Beige	71
305 178	PEK 35	Kahve / Brown	37	318 329	YBK 4 - 2 FLD	24 VDC Gri / Grey	71
305 180	PEK 35 I	Bej / Beige	37	318 410	YBK 4 - 2 FLD	48 VAC Bej / Beige	71
305 181	PEK 35 I	Mavi / Blue	37	318 419	YBK 4 - 2 FLD	48 VAC Gri / Grey	71
305 182	PEK 35 I	Yeşil / Green	37	318 420	YBK 4 - 2 FLD	48 VDC Bej / Beige	71
305 183	PEK 35 I	San / Yellow	37	318 429	YBK 4 - 2 FLD	48 VDC Gri / Grey	71
305 184	PEK 35 I	Kırmızı / Red	37	318 610	YBK 4 - 2 FLD	110 VAC Bej / Bej	71
305 185	PEK 35 I	Siyah / Black	37	318 619	YBK 4 - 2 FLD	110 VAC Gri / Grey	71
305 186	PEK 35 I	Beyaz / White	37	318 620	YBK 4 - 2 FLD	110 VDC Bej / Beige	71
305 187	PEK 35 I	Turuncu / Orange	37	318 629	YBK 4 - 2 FLD	110 VDC Gri / Grey	71
305 188	PEK 35 I	Kahve / Brown	37	318 710	YBK 4 - 2 FLD	220 VAC Bej / Beige	71
305 421	MVK 2,5	Mavi / Blue	40	318 719	YBK 4 - 2 FLD	220 VAC Gri / Grey	71
305 431	MVK 4	Mavi / Blue	41	318 720	YBK 4 - 2 FLD	220 VDC Bej / Beige	71
306 220	YBK 2.5	Bej / Beige	62	318 729	YBK 4 - 2 FLD	220 VDC Gri / Grey	71
306 221	YBK 2.5	Mavi / Blue	62	319 100	PIK 4N	Bej / Beige	44
306 222	YBK 2.5	Yeşil / Green	62	319 109	PIK 4N	Gri / Grey	44
306 223	YBK 2.5	San / Yellow	62	319 120	PIK 4NK	Bej / Beige	45
306 224	YBK 2.5	Kırmızı / Red	62	319 129	PIK 4NK	Gri / Grey	45
306 229	YBK 2.5	Gri / Grey	62	319 210	PIK 4ND	Bej / Beige	45
306 230	YBK 4	Bej / Beige	63	319 219	PIK 4ND	Gri / Grey	45
306 231	YBK 4	Mavi / Blue	63	319 220	PIK 4ND	Bej / Beige	45
306 232	YBK 4	Yeşil / Green	63	319 229	PIK 4ND	Gri / Grey	45
306 233	YBK 4	San / Yellow	63	319 310	PIK 4NLD	24 VAC Bej / Beige	45
306 234	YBK 4	Kırmızı / Red	63	319 319	PIK 4NLD	24 VAC Gri / Grey	45
306 239	YBK 4	Gri / Grey	63	319 320	PIK 4NLD	24 VDC Bej / Beige	45
306 240	YBK 6	Bej / Beige	63	319 410	PIK 4NLD	48 VAC Bej / Beige	45
306 241	YBK 6	Mavi / Blue	63	319 419	PIK 4NLD	48 VAC Gri / Grey	45
306 242	YBK 6	Yeşil / Green	63	319 420	PIK 4NLD	48 VDC Bej / Beige	45
306 243	YBK 6	San / Yellow	63	319 429	PIK 4NLD	48 VDC Gri / Grey	45
306 244	YBK 6	Kırmızı / Red	63	319 610	PIK 4NLD	110 VAC Bej / Beige	45
306 249	YBK 6	Gri / Grey	63	319 619	PIK 4NLD	110 VAC Gri / Grey	45
306 250	YBK 10	Bej / Beige	63	319 620	PIK 4NLD	110 VDC Bej / Beige	45
306 251	YBK 10	Mavi / Blue	63	319 629	PIK 4NLD	110 VDC Gri / Grey	45
306 252	YBK 10	Yeşil / Green	63	319 710	PIK 4NLD	220 VAC Bej / Beige	45
306 253	YBK 10	San / Yellow	63	319 719	PIK 4NLD	220 VAC Gri / Grey	45
306 254	YBK 10	Kırmızı / Red	63	319 720	PIK 4NLD	220 VDC Bej / Beige	45
306 259	YBK 10	Gri / Grey	63	319 729	PIK 4NLD	220 VDC Gri / Grey	45
306 420	MYK 2.5	Bej / Beige	66	324 100	PUK 3	Bej / Beige	46
306 429	MYK 2.5	Gri / Grey	66	324 109	PUK 3	Gri / Grey	46
306 430	MYPK 2.5	Bej / Beige	67	324 200	PUK 2T	Bej / Beige	47
306 439	MYPK 2.5	Gri / Grey	67	324 209	PUK 2T	Gri / Grey	47
306 440	MYSK 2.5	Bej / Beige	67	324 300	PUK 3T	Bej / Beige	47
306 449	MYSK 2.5	Gri / Grey	67	324 309	PUK 3T	Gri / Grey	47
316 100	YBK 2.5-2F	Bej / Beige	68	324 400	PUK 3S	Bej / Beige	48
316 109	YBK 2.5-2F	Gri / Grey	68	324 409	PUK 3S	Gri / Grey	48
316 120	YBK 2.5 - 2FK	Bej / Beige	69	324 410	PUK 3SLD	24 VDC NPN Bej / 24 VDC NPN Beige	49
316 129	YBK 2.5 - 2FK	Gri / Grey	69	324 419	PUK 3SLD	24 VDC NPN Gri / 24 VDC NPN Grey	49
316 210	YBK 2.5 - 2FD	Bej / Beige	69	324 420	PUK 3SLD	24 VDC PNP Bej / 24 VDC PNP Beige	49
316 219	YBK 2.5 - 2FD	Gri / Grey	69	324 429	PUK 3SLD	24 VDC NPN Gri / 24 VDC NPN Grey	49
316 220	YBK 2.5 - 2FD	Bej / Beige	69	324 500	YBK 2.5 - 3 F	Bej / Beige	72
316 229	YBK 2.5 - 2FD	Gri / Grey	69	324 509	YBK 2.5 - 3 F	Gri / Grey	72
316 310	YBK 2.5-2FLD	24 VAC Bej / Beige	69	324 600	YBK 2.5 - 3 FT	Bej / Beige	74
316 319	YBK 2.5-2FLD	24 VAC Gri / Grey	69	324 609	YBK 2.5 - 3 FT	Gri / Grey	74
316 320	YBK 2.5-2FLD	24 VDC Bej / Beige	69	324 700	YBK 3S	Bej / Beige	74
316 329	YBK 2.5-2FLD	24 VDC Gri / Grey	69	324 709	YBK 3S	Gri / Grey	74
316 410	YBK 2.5-2FLD	48 VAC Bej / Beige	69	324 710	YBK 3SLD	24 VDC Bej / Beige (NPN)	75
316 419	YBK 2.5-2FLD	48 VAC Gri / Grey	69	324 719	YBK 3SLD	24 VDC Gri / Grey (NPN)	75
316 420	YBK 2.5-2FLD	48 VDC Bej / Beige	69	324 720	YBK 3SLD	24 VDC Bej / Beige (PNP)	75
316 429	YBK 2.5-2FLD	48 VDC Gri / Grey	69	324 729	YBK 3SLD	24 VDC Gri / Grey (PNP)	75
316 610	YBK 2.5-2FLD	110 VAC Bej / Beige	69	324 800	YBK 2.5-2FT	Bej / Beige	74
316 619	YBK 2.5-2FLD	110 VAC Gri / Grey	69	324 809	YBK 2.5-2FT	Gri / Grey	74
316 620	YBK 2.5-2FLD	110 VDC Bej / Beige	69	324 900	AVK 2,5 CC	Bej / Beige	31
316 629	YBK 2.5-2FLD	110 VDC Gri / Grey	69	324 909	AVK 2,5 CC	Gri / Grey	31
316 710	YBK 2.5-2FLD	220 VAC Bej / Beige	69	325 100	AVK 4C	Bej / Beige	58
316 719	YBK 2.5-2FLD	220 VAC Gri / Grey	69	325 109	AVK 4C	Gri / Grey	58
316 720	YBK 2.5-2FLD	220 VDC Bej / Beige	69	326 050	YBK 2.5E	Bej / Beige	80
316 729	YBK 2.5-2FLD	220 VDC Gri / Grey	69	326 059	YBK 2.5E	Gri / Grey	80
317 100	PIK 2.5 N	Bej / Beige	42	326 100	YBK 2.5C	Bej / Beige	81
317 109	PIK 2.5 N	Gri / Grey	42	326 109	YBK 2.5C	Gri / Grey	81
317 120	PIK 2.5 NK	Bej / Beige	43	326 200	YBK 2.5Cx2	Bej / Beige	81
317 129	PIK 2.5 NK	Gri / Grey	43	326 209	YBK 2.5Cx2	Gri / Grey	81
317 210	PIK 2.5 ND	Bej / Beige	43	326 210	YBK 2.5CD	Bej / Beige	82
317 219	PIK 2.5 ND	Gri / Grey	43	326 219	YBK 2.5CD	Gri / Grey	82
317 220	PIK 2.5 ND	Bej / Beige	43	326 310	YBK 2.5CLD	24 VAC Bej / Beige	83
317 229	PIK 2.5 ND	Gri / Grey	43	326 319	YBK 2.5CLD	24 VAC Gri / Grey	83
317 310	PIK 2.5 NLD	24 VAC Bej / Beige	43	326 320	YBK 2.5CLD	24 VDC Bej / Beige	83
317 319	PIK 2.5 NLD	24 VAC Gri / Grey	43	326 329	YBK 2.5CLD	24 VDC Gri / Grey	83
317 320	PIK 2.5 NLD	24 VDC Bej / Beige	43	326 410	YBK 2.5CLD	48 VAC Bej / Beige	83
317 329	PIK 2.5 NLD	24 VDC Gri / Grey	43	326 419	YBK 2.5CLD	48 VAC Gri / Grey	83
317 410	PIK 2.5 NLD	48 VAC Bej / Beige	43	326 420	YBK 2.5CLD	48 VDC Bej / Beige	83
317 419	PIK 2.5 NLD	48 VAC Gri / Grey	43	326 429	YBK 2.5CLD	48 VDC Gri / Grey	83
317 420	PIK 2.5 NLD	48 VDC Bej / Beige	43	326 610	YBK 2.5CLD	110 VAC Bej / Beige	83
317 429	PIK 2.5 NLD	48 VDC Gri / Grey	43	326 619	YBK 2.5CLD	110 VAC Gri / Grey	83
317 610	PIK 2.5 NLD	110 VAC Bej / Beige	43	326 620	YBK 2.5CLD	110 VDC Bej / Beige	83
317 619	PIK 2.5 NLD	110 VAC Gri / Grey	43	326 629	YBK 2.5CLD	110 VDC Gri / Grey	83
317 620	PIK 2.5 NLD	110 VDC Bej / Beige	43	326 710	YBK 2.5CLD	220 VAC Bej / Beige	83
317 629	PIK 2.5 NLD	110 VDC Gri / Grey	43	326 719	YBK 2.5CLD	220 VAC Gri / Grey	83
317 710	PIK 2.5 NLD	220 VAC Bej / Beige	43	326 720	YBK 2.5CLD	220 VDC Bej / Beige	83
317 719	PIK 2.5 NLD	220 VAC Gri / Grey	43	326 729	YBK 2.5CLD	220 VDC Gri / Grey	83
317 720	PIK 2.5 NLD	220 VDC Bej / Beige	43	331 120	WGT 2,5	Topraklama Klemensi / Earth Terminal	38
318 100	YBK 4 - 2 F	Bej / Beige	70	331 130	WGT 4	Topraklama Klemensi / Earth Terminal	39
318 109	YBK 4 - 2 F	Gri / Grey	70	331 140	WGT 6	Topraklama Klemensi / Earth Terminal	39
318 120	YBK 4 - 2 FK	Bej / Beige	71	331 150	WGT 10	Topraklama Klemensi / Earth Terminal	39
318 129	YBK 4 - 2 FK	Gri / Grey	71	334 120	AVK 2.5/4T	Topraklama Klemensi / Earth Terminal	34
318 210	YBK 4 - 2 FD	Bej / Beige	71	334 140	AVK 6/10T	Topraklama Klemensi / Earth Terminal	35
318 219	YBK 4 - 2 FD	Gri / Grey	71	334 160	AVK 16/35T	Topraklama Klemensi / Earth Terminal	35

Тип Type	№ для Заказа Cat. No.	стр. Page	Тип Type	№ для Заказа Cat. No.	стр. Page
334 170	AVK 2,5 T RD	31	334 170	Topraklama Klemensi / Earth Terminal	31
334 180	AVK 4 T RD	31	334 180	Topraklama Klemensi / Earth Terminal	31
334 190	AVK 50 T	27	334 190	Topraklama Klemensi / Earth Terminal	27
334 200	AVK 16T RD	29	334 200	Topraklama Klemensi / Earth Terminal	29
334 210	AVK 35T RD	29	334 210	Topraklama Klemensi / Earth Terminal	29
334 220	AVK 2,5 CCT	33	334 220	Topraklama Klemensi / Earth Terminal	33
334 420	MVK 2,5T	41	334 420	Topraklama Klemensi / Earth Terminal	41
334 430	MVK 4T	41	334 430	Topraklama Klemensi / Earth Terminal	41
336 100	YBK 2,5CT	83	336 100	Topraklama Klemensi / Earth Terminal	83
336 220	YBK 2,5T	64	336 220	Topraklama Klemensi / Earth Terminal	64
336 230	YBK 4 T	65	336 230	Topraklama Klemensi / Earth Terminal	65
336 240	YBK 6 T	65	336 240	Topraklama Klemensi / Earth Terminal	65
336 250	YBK 10 T	65	336 250	Topraklama Klemensi / Earth Terminal	65
336 420	MYK 2,5 T	67	336 420	Yeşil / Green	67
339 329	PIK 4NLD	45	339 329	24 VDC Gri / Grey	45
351 100	ASK 2S	52	351 100	Bej / Beige	52
351 109	ASK 2S	52	351 109	Gri / Grey	52
351 120	ASK 4S	51	351 120	Bej / Beige	51
351 129	ASK 4S	51	351 129	Gri / Grey	51
351 210	ASK 2LD	52	351 210	24 VAC Bej / Beige	52
351 219	ASK 2LD	52	351 219	24 VAC Gri / Grey	52
351 220	ASK 2LD	52	351 220	24 VDC Bej / Beige	52
351 229	ASK 2LD	52	351 229	24 VDC Gri / Grey	52
351 310	ASK 2LD	52	351 310	48 VAC Bej / Beige	52
351 319	ASK 2LD	52	351 319	48 VAC Gri / Grey	52
351 320	ASK 2LD	52	351 320	48 VDC Bej / Beige	52
351 329	ASK 2LD	52	351 329	48 VDC Gri / Grey	52
351 510	ASK 2LD	52	351 510	110 VAC Bej / Beige	52
351 519	ASK 2LD	52	351 519	110 VAC Gri / Grey	52
351 520	ASK 2LD	52	351 520	110 VDC Bej / Beige	52
351 529	ASK 2LD	52	351 529	110 VDC Gri / Grey	52
351 610	ASK 2LD	52	351 610	220 VAC Bej / Beige	52
351 619	ASK 2LD	52	351 619	220 VAC Gri / Grey	52
351 620	ASK 2LD	52	351 620	220 VDC Bej / Beige	52
351 629	ASK 2LD	52	351 629	220 VDC Gri / Grey	52
351 710	ASK 4LD	55	351 710	24 VAC Bej / Beige	55
351 719	ASK 4LD	55	351 719	24 VAC Gri / Grey	55
351 720	ASK 4LD	55	351 720	24 VDC Bej / Beige	55
351 729	ASK 4LD	55	351 729	24 VDC Gri / Grey	55
351 730	ASK 4LD	55	351 730	48 VAC Bej / Beige	55
351 739	ASK 4LD	55	351 739	48 VAC Gri / Grey	55
351 740	ASK 4LD	55	351 740	48 VDC Bej / Beige	55
351 749	ASK 4LD	55	351 749	48 VDC Gri / Grey	55
351 750	ASK 4LD	55	351 750	110 VAC Bej / Beige	55
351 759	ASK 4LD	55	351 759	110 VAC Gri / Grey	55
351 760	ASK 4LD	55	351 760	110 VDC Bej / Beige	55
351 769	ASK 4LD	55	351 769	110 VDC Gri / Grey	55
351 770	ASK 4LD	55	351 770	220 VAC Bej / Beige	55
351 779	ASK 4LD	55	351 779	220 VAC Gri / Grey	55
351 780	ASK 4LD	55	351 780	220 VDC Bej / Beige	55
351 789	ASK 4LD	55	351 789	220 VDC Gri / Grey	55
353 100	ASK 3A	50	353 100	Bej / Beige	50
353 109	ASK 3A	50	353 109	Gri / Grey	50
353 200	YBK 2,5A	77	353 200	Bej / Beige	77
353 209	YBK 2,5A	77	353 209	Gri / Grey	77
353 300	AVK 4FS	53	353 300	Bej / Beige	53
353 309	AVK 4FS	53	353 309	Gri / Grey	53
354 100	ASK 3F	54	354 100	Bej / Beige	54
354 109	ASK 3F	54	354 109	Gri / Grey	54
354 210	ASK 3FLD	54	354 210	24 VAC Bej / Beige	54
354 219	ASK 3FLD	54	354 219	24 VAC Gri / Grey	54
354 220	ASK 3FLD	54	354 220	24 VDC Bej / Beige	54
354 229	ASK 3FLD	54	354 229	24 VDC Gri / Grey	54
354 310	ASK 3FLD	54	354 310	48 VAC Bej / Beige	54
354 319	ASK 3FLD	54	354 319	48 VAC Gri / Grey	54
354 320	ASK 3FLD	54	354 320	48 VDC Bej / Beige	54
354 329	ASK 3FLD	54	354 329	48 VDC Gri / Grey	54
354 510	ASK 3FLD	54	354 510	110 VAC Bej / Beige	54
354 519	ASK 3FLD	54	354 519	110 VAC Gri / Grey	54
354 520	ASK 3FLD	54	354 520	110 VDC Bej / Beige	54
354 529	ASK 3FLD	54	354 529	110 VDC Gri / Grey	54
354 610	ASK 3FLD	54	354 610	220 VAC Bej / Beige	54
354 619	ASK 3FLD	54	354 619	220 VAC Gri / Grey	54
354 620	ASK 3FLD	54	354 620	220 VDC Bej / Beige	54
354 629	ASK 3FLD	54	354 629	220 VDC Gri / Grey	54
355 100	ASK 3M	53	355 100	Bej / Beige	53
355 109	ASK 3M	53	355 109	Gri / Grey	53
355 110	YBK 5	76	355 110	Bej / Beige	76
355 119	YBK 5	76	355 119	Gri / Grey	76
355 120	YBK I	78	355 120	Bej / Beige	78
355 129	YBK I	78	355 129	Gri / Grey	78
355 210	ASK 3MLD	53	355 210	24 VAC Bej / Beige	53
355 219	ASK 3MLD	53	355 219	24 VAC Gri / Grey	53
355 220	ASK 3MLD	53	355 220	24 VDC Bej / Beige	53
355 229	ASK 3MLD	53	355 229	24 VDC Gri / Grey	53
355 310	ASK 3MLD	53	355 310	48 VAC Bej / Beige	53
355 319	ASK 3MLD	53	355 319	48 VAC Gri / Grey	53
355 320	ASK 3MLD	53	355 320	48 VDC Bej / Beige	53
355 329	ASK 3MLD	53	355 329	48 VDC Gri / Grey	53
355 510	ASK 3MLD	53	355 510	110 VAC Bej / Beige	53
355 519	ASK 3MLD	53	355 519	110 VAC Gri / Grey	53
355 520	ASK 3MLD	53	355 520	110 VDC Bej / Beige	53
355 529	ASK 3MLD	53	355 529	110 VDC Gri / Grey	53
355 610	ASK 3MLD	53	355 610	220 VAC Bej / Beige	53
355 619	ASK 3MLD	53	355 619	220 VAC Gri / Grey	53
355 620	ASK 3MLD	53	355 620	220 VDC Bej / Beige	53
355 629	ASK 3MLD	53	355 629	220 VDC Gri / Grey	53
355 710	YBK SLD	77	355 710	24 VAC Bej / Beige	77
355 719	YBK SLD	77	355 719	24 VAC Gri / Grey	77
355 720	YBK SLD	77	355 720	24 VDC Bej / Beige	77
355 729	YBK SLD	77	355 729	24 VDC Gri / Grey	77
355 739	YBK SLD	77	355 739	48 VAC Gri / Grey	77
355 740	YBK SLD	77	355 740	48 VDC Bej / Beige	77
355 749	YBK SLD	77	355 749	48 VDC Gri / Grey	77
355 750	YBK SLD	77	355 750	110 VDC Bej / Beige	77
355 759	YBK SLD	77	355 759	110 VDC Gri / Grey	77
355 760	YBK SLD	77	355 760	220 VAC Bej / Beige	77
355 769	YBK SLD	77	355 769	220 VAC Gri / Grey	77
355 770	YBK SLD	77	355 770	220 VDC Bej / Beige	77
355 779	YBK SLD	77	355 779	220 VDC Gri / Grey	77
355 780	YBK SLD	77	355 780	24 VAC Bej / Beige	77
355 789	YBK SLD	77	355 789	24 VAC Gri / Grey	77
355 790	YBK SLD	77	355 790	24 VDC Bej / Beige	77
355 799	YBK SLD	77	355 799	24 VDC Gri / Grey	77
355 800	YBK SLD	77	355 800	48 VAC Gri / Grey	77
355 809	YBK SLD	77	355 809	48 VDC Bej / Beige	77
355 810	YBK SLD	77	355 810	48 VDC Gri / Grey	77
355 819	YBK SLD	77	355 819	110 VAC Bej / Beige	77
355 820	YBK SLD	77	355 820	110 VAC Gri / Grey	77
355 829	YBK SLD	77	355 829	110 VDC Bej / Beige	77
355 830	YBK SLD	77	355 830	110 VDC Gri / Grey	77
355 839	YBK SLD	77	355 839	220 VAC Bej / Beige	77
355 840	YBK SLD	77	355 840	220 VAC Gri / Grey	77
355 849	YBK SLD	77	355 849	220 VDC Bej / Beige	77
355 850	YBK SLD	77	355 850	220 VDC Gri / Grey	77
355 859	YBK SLD	77	355 859	48 VAC Gri / Grey	77
355 860	YBK SLD	77	355 860	48 VDC Bej / Beige	77
355 869	YBK SLD	77	355 869	48 VDC Gri / Grey	77
355 870	YBK SLD	77	355 870	110 VAC Bej / Beige	77
355 879	YBK SLD	77	355 879	110 VAC Gri / Grey	77
355 880	YBK SLD	77	355 880	110 VDC Bej / Beige	77
355 889	YBK SLD	77	355 889	110 VDC Gri / Grey	77
359 001	MSB	52	359 001	220 VDC Gri / Grey	52
359 002	MSB	52	359 002	5x25mm	52
359 020	MSB	55	359 020	6,35x31,75 mm.	55
360 110	ASK 2B	50	360 110	Bej / Beige	50
360 119	ASK 2B	50	360 119	Gri / Grey	50
360 120	ASK 4B	51	360 120	Bej / Beige	51
360 129	ASK 4B	51	360 129	Gri / Grey	51
362 000	ASK 3FB	51	362 000	Bej / Beige	51
362 009	ASK 3FB	51	362 009	Gri / Grey	51
363 000	ASK 3MB	51	363 000	Bej / Beige	51
363 009	ASK 3MB	51	363 009	Gri / Grey	51
363 100	YBK SB	77	363 100	Bej / Beige	77
363 109	YBK SB	77	363 109	Gri / Grey	77
363 200	YBK IB	79	363 200	Bej / Beige	79
363 209	YBK IB	79	363 209	Gri / Grey	79
364 010	PCY 2,5	84	364 010	Bej / Beige	84
364 011	PCY 2,5N	84	364 011	Mavi / Blue	84
364 019	PCY 2,5	84	364 019	Gri / Grey	84
364 020	PCY 2,5L	85	364 020	24 VDC Bej / Beige	85
364 029	PCY 2,5L	85	364 029	24 VDC Gri / Grey	85
364 030	PCY 2,5L	85	364 030	110 VAC Bej / Beige	85
364 039	PCY 2,5L	85	364 039	110 VAC Gri / Grey	85
364 040	PCY 2,5L	85	364 040	220 VAC Bej / Beige	85
364 049	PCY 2,5L	85	364 049	220 VAC Gri / Grey	85
364 050	PCY 2,5E	85	364 050	Bej / Beige	85
364 059	PCY 2,5E	85	364 059	Gri / Grey	85
364 060	PCY 2,5EL	85	364 060	24 VDC Bej / Beige	85
364 069	PCY 2,5EL	85	364 069	24 VDC Gri / Grey	85
364 070	PCY 2,5EL	85	364 070	110 VAC Bej / Beige	85
364 079	PCY 2,5EL	85	364 079	110 VAC Gri / Grey	85
364 080	PCY 2,5EL	85	364 080	220 VAC Bej / Beige	85
364 089	PCY 2,5EL	85	364 089	220 VAC Gri / Grey	85
370 500	WGO 1	56	370 500	Bej / Beige Kovansız/Without Test Socket	56
370 501	WGO 1	56	370 501	Bej / Beige Tek Kovanlı/One Test Socket	56
370 502	WGO 1	56	370 502	Bej / Beige Çift Kovanlı/Double Test Socket	56
370 590	WGO 1	56	370 590	Gri / Grey Kovansız/Without Test Socket	56
370 591	WGO 1	56	370 591	Gri / Grey Tek Kovanlı/One Test Socket	56
370 592	WGO 1	56	370 592	Gri / Grey Çift Kovanlı/Double Test Socket	56
375 800	WGO 2N	57	375 800	Bej / Beige Kovansız/Without Socket	57
375 801	WGO 2N	57	375 801	Bej / Beige Tek Kovanlı/One Socket	57
375 802	WGO 2N	57	375 802	Bej / Beige Çift Kovanlı/Double Socket	57
375 803	WGO 2N	57	375 803	Bej / Beige Tek Test Kovanlı/One Test Socket	57
375 804	WGO 2N	57	375 804	Bej / Beige Çift Test Kovanlı/Double Test Socket	57
375 890	WGO 2N	57	375 890	Gri / Grey Kovansız/Without Socket	57
375 891	WGO 2N	57	375 891	Gri / Grey Tek Kovanlı/One Socket	57
375 892	WGO 2N	57	375 892	Gri / Grey Çift Test Kovanlı/Double Test Socket	57
375 893	WGO 2N	57	375 893	Gri / Grey Tek Test Kovanlı/One Test Socket	57
375 894	WGO 2N	57	375 894	Gri / Grey Çift Kovanlı/Double Socket	57
375 600	WGO 3	57	375 600	Bej / Beige Kovansız/Without Test Socket	57
375 601	WGO 3	57	375 601	Bej / Beige Tek Kovanlı/One Test Socket	57
375 602	WGO 3	57	375 602	Bej / Beige Çift Kovanlı/Double Test Socket	57
375 690	WGO 3	57	375 690	Gri / Grey Kovansız/Without Test Socket	57
375 691	WGO 3	57	375 691	Gri / Grey Tek Kovanlı/One Test Socket	57
375 692	WGO 3	57	375 692	Gri / Grey Çift Kovanlı/Double Test Socket	57
375 700	WGL	57	375 700</		

Тип Type	№ для Заказа Cat. No.	стр. Page	Тип Type	№ для Заказа Cat. No.	стр. Page		
401 501	SBK50/5	Bara Klemensi / Clamping Yokes	90	446 250	NPP / YBK 2.5-3FT	Bej / Beige	74
401 502	SBK50/10	Bara Klemensi / Clamping Yokes	90	446 259	NPP / YBK 2.5-3FT	Gri / Grey	74
410 110	CKP 2/10	Komple / Complete	88	446 260	NPP / YBK 4-2F	Bej / Beige	70
410 120	CKP 2/10	Fiş / Separate Plug	88	446 269	NPP / YBK 4-2F	Gri / Grey	70
410 130	CKP 2/10	Soket / Separate Socket	88	446 270	NPP / YBK 2.5C	Bej / Beige	81
410 140	CKP 2/10	Toplayıcı Fiş / Separate Plug With Strain Relief	88	446 272	NPP / YBK 2.5CT	Yeşil / Green	64
410 150	CKP 2/10	Toplayıcı Soket / Separate Socket With Strain Relief	88	446 279	NPP / YBK 2.5C	Gri / Grey	81
410 160	CKP 2/10	Fiş Gövdesi / Plug Housing	88	446 280	NPP / YBK 3S	Bej / Beige	74
410 170	CKP 2/10	Soket Gövdesi / Socket Housing	88	446 289	NPP / YBK 3S	Gri / Grey	74
410 180	CKP 2/10	Toplayıcı / Strain Relief	88	446 290	NPP / YBK 2.5-2F	Bej / Beige	68
420 020	PSK 1/2	Cihaz Sıra Klemensi / Terminal Strip	88	446 290	NPP / YBK 2.5-2FT	Bej / Beige	74
420 120	PSK 1/12	Cihaz Sıra Klemensi / Terminal Strip	88	446 299	NPP / YBK 2.5-2F	Gri / Grey	68
421 020	PSK 2/2	Cihaz Sıra Klemensi / Terminal Strip	88	446 299	NPP / YBK 2.5-2FT	Gri / Grey	74
421 100	PSK 2/10	Cihaz Sıra Klemensi / Terminal Strip	88	446 320	NPP / YBK 2.5	YBK 2.5 (Bej) / YBK 2.5 (Beige)	62
422 010	TRV 4	Bej / Beige	86	446 321	NPP / YBK 2.5	YBK 2.5 (Mavi) / YBK 2.5 (Blue)	62
422 017	TRV 4	Turuncu / Orange	86	446 322	NPP / YBK 2.5	YBK 2.5 (Yeşil) / YBK 2.5 (Green)	62
422 019	TRV 4	Gri / Grey	86	446 323	NPP / YBK 2.5	YBK 2.5 (Sarı) / YBK 2.5 (Yellow)	62
422 020	TRV 4S	Bej / Beige	87	446 324	NPP / YBK 2.5	YBK 2.5 (Kırmızı) / YBK 2.5 (Red)	62
422 027	TRV 4S	Turuncu / Orange	87	446 329	NPP / YBK 2.5	YBK 2.5 (Gri) / YBK 2.5 (Grey)	62
422 029	TRV 4S	Gri / Grey	87	446 330	NPP / YBK 4	YBK 4 (Bej) / YBK 4 (Beige)	63
422 030	TRV 10	Bej / Beige	87	446 331	NPP / YBK 4	YBK 4 (Mavi) / YBK 4 (Blue)	63
422 037	TRV 10	Turuncu / Orange	87	446 332	NPP / YBK 4	YBK 4 (Yeşil) / YBK 4 (Green)	63
422 039	TRV 10	Gri / Grey	87	446 333	NPP / YBK 4	YBK 4 (Sarı) / YBK 4 (Yellow)	63
422 040	TRV 4M	Bej / Beige	86	446 334	NPP / YBK 4	YBK 4 (Kırmızı) / YBK 4 (Red)	63
422 047	TRV 4M	Turuncu / Orange	86	446 339	NPP / YBK 4	YBK 4 (Gri) / YBK 4 (Grey)	63
422 049	TRV 4M	Gri / Grey	86	446 340	NPP / YBK 6	YBK 6 (Bej) / YBK 6 (Beige)	63
422 050	TRV 4B	Bej / Beige	86	446 341	NPP / YBK 6	YBK 6 (Mavi) / YBK 6 (Blue)	63
422 057	TRV 4B	Turuncu / Orange	86	446 342	NPP / YBK 6	YBK 6 (Yeşil) / YBK 6 (Green)	63
422 059	TRV 4B	Gri / Grey	86	446 343	NPP / YBK 6	YBK 6 (Sarı) / YBK 6 (Yellow)	63
422 060	TRV 4 T	SARI-YEŞİL / YELLOW-GREEN	86	446 344	NPP / YBK 6	YBK 6 (Kırmızı) / YBK 6 (Red)	63
423 090	PCY IT	Bej / Beige	84	446 349	NPP / YBK 6	YBK 6 (Gri) / YBK 6 (Grey)	63
423 097	PCY IT	Turuncu / Orange	84	446 350	NPP / YBK 10	YBK 10 (Bej) / YBK 10 (Beige)	63
423 099	PCY IT	Gri / Grey	84	446 351	NPP / YBK 10	YBK 10 (Mavi) / YBK 10 (Blue)	63
425 235	BUK 2.5/3	Buat Klemensi / Junction Box Terminal	89	446 352	NPP / YBK 10	YBK 10 (Yeşil) / YBK 10 (Green)	63
425 245	BUK 2.5/4	Buat Klemensi / Junction Box Terminal	89	446 353	NPP / YBK 10	YBK 10 (Sarı) / YBK 10 (Yellow)	63
425 255	BUK 2.5/5	Buat Klemensi / Junction Box Terminal	89	446 354	NPP / YBK 10	YBK 10 (Kırmızı) / YBK 10 (Red)	63
430 012	SK1		89	446 359	NPP / YBK 10	YBK 10 (Gri) / YBK 10 (Grey)	63
430 022	SK2		89	449 010	NPP / PIK 2,5N - 4N	PIK 2,5N - 4N (Bej) / PIK 2,5N - 4N (Beige)	42
430 032	SK3		89	449 019	NPP / PIK 2,5N - 4N	PIK 2,5N - 4N (Gri) / PIK 2,5N - 4N (Grey)	42
430 042	SK4		89	450 040	NPP / ASK 2	ASK 2 (Bej) / ASK 2 (Beige)	52
432 012	SK1		89	450 049	NPP / ASK 2	ASK 2 (Gri) / ASK 2 (Grey)	52
432 022	SK2		89	450 050	NPP / ASK 3	ASK 3 (Bej) / ASK 3 (Beige)	53
432 032	SK3		89	450 059	NPP / ASK 3	ASK 3 (Gri) / ASK 3 (Grey)	53
432 042	SK4		89	450 060	NPP / YBK 5-YBK 1	Bej / Beige	74
444 120	NPP / AVK 2,5-10	AVK 2,5...10 (Gri) / AVK 2,5...10 (Grey)	18	450 069	NPP / YBK 5-YBK 1	Gri / Grey	74
444 121	NPP / AVK 2,5-10	AVK 2,5...10 (Mavi) / AVK 2,5...10 (Blue)	18	450 090	NPP / AVK	AVK (Bej) / AVK (Beige)	59
444 122	NPP / AVK 2,5-10	AVK 2,5...10 (Yeşil) / AVK 2,5...10 (Green)	18	450 100	NPP / WGO 1	WGO 1 Bej / WGO1 Beige	56
444 123	NPP / AVK 2,5-10	AVK 2,5...10 (Sarı) / AVK 2,5...10 (Yellow)	18	450 109	NPP / WGO 1	WGO 1 Gri / WGO 1 Grey	56
444 124	NPP / AVK 2,5-10	AVK 2,5...10 (Kırmızı) / AVK 2,5...10 (Red)	18	450 130	NPP / PUK 3	PUK 3 (Bej) / PUK 3 (Beige)	47
444 130	NPP / AVK 2,5 CC	Bej / Beige	30	450 139	NPP / PUK 3	PUK 3 (Gri) / PUK 3 (Grey)	47
444 132	NPP / AVK 2,5 CC	Yeşil / Green	30	450 140	NPP / PUK 2T	PUK 2T (Bej) / PUK 2T (Beige)	47
444 139	NPP / AVK 2,5 CC	Gri / Grey	30	450 149	NPP / PUK 2T	PUK 2T (Gri) / PUK 2T (Grey)	47
444 160	NPP / AVK 16	AVK16 (Gri) / AVK 16 (Grey)	18	450 150	NPP / PUK 3T	PUK 3T (Bej) / PUK 3T (Beige)	47
444 161	NPP / AVK 16	AVK16 (Mavi) / AVK 16 (Blue)	18	450 159	NPP / PUK 3T	PUK 3T (Gri) / PUK 3T (Grey)	47
444 162	NPP / AVK 16	AVK16 (Yeşil) / AVK 16 (Green)	18	450 160	NPP / PUK 3S	Bej / Beige	48
444 163	NPP / AVK 16	AVK16 (Sarı) / AVK 16 (Yellow)	18	450 169	NPP / PUK 3S	Gri / Grey	48
444 164	NPP / AVK 16	AVK16 (Kırmızı) / AVK 16 (Red)	18	450 170	NPP / AVK 4C	Bej / Beige	58
444 170	NPP / AVK 16 RD	Gri / Grey	20	450 179	NPP / AVK 4C	Gri / Grey	58
444 171	NPP / AVK 16 RD	Mavi / Blue	20	450 190	NPP / PCY	Bej / Beige	84
444 172	NPP / AVK 16 RD	Yeşil / Green	20	450 191	NPP / PCY	Mavi / Blue	84
444 173	NPP / AVK 16 RD	Sarı / Yellow	20	450 199	NPP / PCY	Gri / Grey	84
444 174	NPP / AVK 16 RD	Kırmızı / Red	20	450 200	NPP / AVK 4FS	Bej / Beige	53
444 179	NPP / AVK 16 RD	Bej / Beige	20	450 209	NPP / AVK 4FS	Gri / Grey	53
444 420	NPP / MVK 2,5-4	Bej / Beige	40	450 210	NPP / YBK 2.5A	Bej / Beige	77
444 421	NPP / MVK 2,5-4	Mavi / Blue	40	450 219	NPP / YBK 2.5A	Gri / Grey	77
444 422	NPP / MVK 2,5-4	Yeşil / Green	40	462 120	APP / AVK 2.5-10	AVK 2.5-10 (Gri) / AVK 2.5-10 (Grey)	18
444 423	NPP / MVK 2,5-4	Sarı / Yellow	40	462 121	APP / AVK 2.5-10	AVK 2.5-10 (Mavi) / AVK 2.5-10 (Blue)	18
444 424	NPP / MVK 2,5-4	Kırmızı / Red	40	462 122	APP / AVK 2.5-10	AVK 2.5-10 (Yeşil) / AVK 2.5-10 (Green)	18
444 429	NPP / MVK 2,5-4	Gri / Grey	40	462 123	APP / AVK 2.5-10	AVK 2.5-10 (Sarı) / AVK 2.5-10 (Yellow)	18
445 110	NPP / PEK 2,5 K	PEK 2,5 K (Bej) / PEK 2,5 K (Beige)	34	462 124	APP / AVK 2.5-10	AVK 2.5-10 (Kırmızı) / AVK 2.5-10 (Red)	18
445 111	NPP / PEK 2,5 K	PEK 2,5 K (Mavi) / PEK 2,5 K (Blue)	34	462 129	APP / AVK 2.5-10	AVK 2.5-10 (Bej) / AVK 2.5-10 (Beige)	18
445 112	NPP / PEK 2,5 K	PEK 2,5 K (Yeşil) / PEK 2,5 K (Green)	34	462 160	APP / AVK 16	AVK 16 (Gri) / AVK 16 (Grey)	18
445 113	NPP / PEK 2,5 K	PEK 2,5 K (Sarı) / PEK 2,5 K (Yellow)	34	462 161	APP / AVK 16	AVK 16 (Mavi) / AVK 16 (Blue)	18
445 114	NPP / PEK 2,5 K	PEK 2,5 K (Kırmızı) / PEK 2,5 K (Red)	34	462 162	APP / AVK 16	AVK 16 (Yeşil) / AVK 16 (Green)	18
445 115	NPP / PEK 2,5 K	PEK 2,5 K (Siyah) / PEK 2,5 K (Black)	34	462 163	APP / AVK 16	AVK 16 (Sarı) / AVK 16 (Yellow)	18
445 116	NPP / PEK 2,5 K	PEK 2,5 K (Beyaz) / PEK 2,5 K (White)	34	462 164	APP / AVK 16	AVK 16 (Kırmızı) / AVK 16 (Red)	18
445 117	NPP / PEK 2,5 K	PEK 2,5 K (Turuncu) / PEK 2,5 K (Orange)	34	462 169	APP / AVK 16	AVK 16 (Bej) / AVK 16 (Beige)	18
445 118	NPP / PEK 2,5 K	PEK 2,5 K (Kahve) / PEK 2,5 K (Brown)	34	463 110	APP / PEK 2.5K	PEK 2.5K (Bej) / PEK 2.5K (Beige)	34
445 150	NPP / PEK 2,5-10	PEK 2,5-10 (Bej) / PEK 2,5-10 (Beige)	35	463 111	APP / PEK 2.5K	PEK 2.5K (Mavi) / PEK 2.5K (Blue)	34
445 151	NPP / PEK 2,5-10	PEK 2,5-10 (Mavi) / PEK 2,5-10 (Blue)	35	463 112	APP / PEK 2.5K	PEK 2.5K (Yeşil) / PEK 2.5K (Green)	34
445 152	NPP / PEK 2,5-10	PEK 2,5-10 (Yeşil) / PEK 2,5-10 (Green)	35	463 113	APP / PEK 2.5K	PEK 2.5K (Sarı) / PEK 2.5K (Yellow)	34
445 153	NPP / PEK 2,5-10	PEK 2,5-10 (Sarı) / PEK 2,5-10 (Yellow)	35	463 114	APP / PEK 2.5K	PEK 2.5K (Kırmızı) / PEK 2.5K (Red)	34
445 154	NPP / PEK 2,5-10	PEK 2,5-10 (Kırmızı) / PEK 2,5-10 (Red)	35	463 115	APP / PEK 2.5K	PEK 2.5K (Siyah) / PEK 2.5K (Black)	34
445 155	NPP / PEK 2,5-10	PEK 2,5-10 (Siyah) / PEK 2,5-10 (Black)	35	463 116	APP / PEK 2.5K	PEK 2.5K (Beyaz) / PEK 2.5K (White)	34
445 156	NPP / PEK 2,5-10	PEK 2,5-10 (Beyaz) / PEK 2,5-10 (White)	35	463 117	APP / PEK 2.5K	PEK 2.5K (Turuncu) / PEK 2.5K (Orange)	34
445 157	NPP / PEK 2,5-10	PEK 2,5-10 (Turuncu) / PEK 2,5-10 (Orange)	35	463 118	APP / PEK 2.5K	PEK 2.5K (Kahve) / PEK 2.5K (Brown)	34
445 158	NPP / PEK 2,5-10	PEK 2,5-10 (Kahve) / PEK 2,5-10 (Brown)	35	463 150	APP / PEK 2.5-10	PEK 2.5-10 (Bej) / PEK 2.5-10 (Beige)	35
445 170	NPP / PEK 16-35	PEK 16-35 (Bej) / PEK 16-35 (Beige)	37	463 151	APP / PEK 2.5-10	PEK 2.5-10 (Mavi) / PEK 2.5-10 (Blue)	35
445 171	NPP / PEK 16-35	PEK 16-35 (Mavi) / PEK 16-35 (Blue)	37	463 152	APP / PEK 2.5-10	PEK 2.5-10 (Yeşil) / PEK 2.5-10 (Green)	35
445 172	NPP / PEK 16-35	PEK 16-35 (Yeşil) / PEK 16-35 (Green)	37	463 153	APP / PEK 2.5-10	PEK 2.5-10 (Sarı) / PEK 2.5-10 (Yellow)	35
445 173	NPP / PEK 16-35	PEK 16-35 (Sarı) / PEK 16-35 (Yellow)	37	463 154	APP / PEK 2.5-10	PEK 2.5-10 (Kırmızı) / PEK 2.5-10 (Red)	35
445 174	NPP / PEK 16-35	PEK 16-35 (Kırmızı) / PEK 16-35 (Red)	37	463 155	APP / PEK 2.5-10	PEK 2.5-10 (Siyah) / PEK 2.5-10 (Black)	35
445 175	NPP / PEK 16-35	PEK 16-35 (Siyah) / PEK 16-35 (Black)	37	463 156	APP / PEK 2.5-10	PEK 2.5-10 (Beyaz) / PEK 2.5-10 (White)	35
445 176	NPP / PEK 16-35	PEK 16-35 (Beyaz) / PEK 16-35 (White)	37	463 157	APP / PEK 2.5-10	PEK 2.5-10 (Turuncu) / PEK 2.5-10 (Orange)	35
445 177	NPP / PEK 16-35	PEK 16-35 (Turuncu) / PEK 16-35 (Orange)	37	463 158	APP / PEK 2.5-10	PEK 2.5-10 (Kahve) / PEK 2.5-10 (Brown)	35
445 178	NPP / PEK 16-35	PEK 16-35 (Kahve) / PEK 16-35 (Brown)	37	463 170	APP / PEK 16-35	PEK 16-35 (Bej) / PEK 16-35 (Beige)	36
446 210	NPP / YBK 2.5E	Bej / Beige	80	463 171	APP / PEK 16-35	PEK 16-35 (Mavi) / PEK 16-35 (Blue)	36
446 219	NPP / YBK 2.5E	Gri / Grey	80	463 172	APP / PEK 16-35	PEK 16-35 (Yeşil) / PEK 16-35 (Green)	36
446 240	NPP / YBK 2.5-3F	Bej / Beige	74	463 173	APP / PEK 16-35	PEK 16-35 (Sarı) / PEK 16-35 (Yellow)	36
446 249	NPP / YBK 2.5-3F	Gri / Grey	74	463 174	APP / PEK 16-35	PEK 16-35 (Kırmızı) / PEK 16-35 (Red)	36

Тип Type	№ для Заказа Cat. No.		стр. Page	Тип Type	№ для Заказа Cat. No.		стр. Page
463 175	APP / PEK 16-35	PEK 16-35 (Siyah) / PEK 16-35 (Black)	36	476 403	IZUK 10/3	IZUK 10/3 WGO 2N	57
463 176	APP / PEK 16-35	PEK 16-35 (Beyaz) / PEK 16-35 (White)	36	476 404	IZUK 10/4	IZUK 10/4 WGO 2N	57
463 177	APP / PEK 16-35	PEK 16-35 (Turuncu) / PEK 16-35 (Orange)	36	476 406	IZUK 10/6	IZUK 10/6 WGO 2N	57
463 178	APP / PEK 16-35	PEK 16-35 (Kahve) / PEK 16-35 (Brown)	36	476 409	IZUK 10/10	IZUK 10/10 WGO 2N	57
466 100	KKB 95	Gri/ Grey	24	478 302	UKB 95/2	AVK 95B / AVK 95	24
466 110	KKB 150	Gri/ Grey	24	478 303	UKB 95/3	AVK 95B / AVK 95	24
466 120	KKB 240	Gri/ Grey	24	478 304	UKB 95/4	AVK 95B / AVK 95	24
467 910	AD 1	PEK 2.5 K - AVK 2.5...10 (Bej) / PEK 2.5 K - AVK 2.5...10 (Beige)	18	478 312	UKB 150/2	AVK 150B / AVK 150	25
467 919	AD 1	PEK 2.5 K - AVK 2.5...10 (Gri) / PEK 2.5 K - AVK 2.5...10 (Grey)	18	478 313	UKB 150/3	AVK 150B / AVK 150	25
467 950	AD 2	PEK 2.5...10 (Bej) / PEK 2.5...10 (Beige)	36	478 314	UKB 150/4	AVK 150B / AVK 150	25
474 122	UK 2,5/2	AVK 2,5	18	478 322	UKB 240/2	AVK 240B / AVK 240	25
474 123	UK 2,5/3	AVK 2,5	18	478 323	UKB 240/3	AVK 240B / AVK 240	25
474 124	UK 2,5/4	AVK 2,5	18	478 324	UKB 240/4	AVK 240B / AVK 240	25
474 129	UK 2,5/10	AVK 2,5	18	478 332	UK 50/2	AVK 50	22
474 132	UK 4/2	AVK 4 / PIK 4N	19	478 332	UK 50/2	AVK 50	22
474 133	UK 4/3	AVK 4 / PIK 4N	19	478 333	UK 50/3	AVK 50	22
474 133	UK 4/3	AVK 4 / PIK 4N	19	478 333	UK 50/3	AVK 50	22
474 134	UK 4/4	AVK 4 / PIK 4N	19	478 334	UK 50/4	AVK 50	22
474 139	UK 4/10	AVK 4 / PIK 4N	19	478 334	UK 50/4	AVK 50	22
474 142	UK 6/2	AVK 6	19	480 132	UK 2,5/2	PUK 3, PUK 2T, PUK 3T	46
474 143	UK 6/3	AVK 6	19	480 133	UK 2,5/3	PUK 3, PUK 2T, PUK 3T	46
474 144	UK 6/4	AVK 6	19	480 134	UK 2,5/4	PUK 3, PUK 2T, PUK 3T	46
474 149	UK 6/10	AVK 6	19	480 139	UK 2,5/10	PUK 3, PUK 2T, PUK 3T	46
474 152	UK 10/2	AVK 10	19	480 142	UK 4/2	AVK 4C	58
474 153	UK 10/3	AVK 10	19	480 142	UK 4/3	AVK 4C	58
474 154	UK 10/4	AVK 10	19	480 143	UK 4/3	AVK 4C	58
474 159	UK 10/10	AVK 10	19	480 144	UK 4/4	AVK 4C	58
474 162	UK 16/2	AVK 16	19	480 149	UK 4/10	AVK 4C	58
474 163	UK 16/3	AVK 16	19	480 182	UK 6/2	WGO 1	56
474 164	UK 16/4	AVK 16	19	480 183	UK 6/3	WGO 1	56
474 169	UK 16/10	AVK 16	19	480 184	UK 6/4	WGO 1	56
474 172	UK 35/2	AVK 35	21	480 189	UK 6/10	WGO 1	56
474 173	UK 35/3	AVK 35	21	485 204	CK 4	PEK 4	35
474 174	UK 35/4	AVK 35	21	485 206	CK 6	PEK 6	35
474 179	UK 35/10	AVK 35	21	485 210	CK 10	PEK 10	36
475 112	UK 2,5K/2	PEK 2,5K	34	485 216	CK 16	PEK 16	37
475 113	UK 2,5K/2	PEK 2,5K	34	485 235	CK 35	PEK 35	37
475 114	UK 2,5K/2	PEK 2,5K	34	485 506	CK 6	WGO 1	56
475 119	UK 2,5K/2	PEK 2,5K	34	490 010	TSK 1 (Ø2)	Test Fişi / Test Plung Socket	18
475 122	UK 2,5/2	PEK 2,5	35	490 020	TSK 2 (Ø2)	Test Fişi / Test Plung Socket	18
475 123	UK 2,5/3	PEK 2,5	35	490 030	TSK 3 (Ø2,3)	Test Fişi / Test Plung Socket	34
475 124	UK 2,5/4	PEK 2,5	35	490 040	TSK 4 (Ø2,3)	Test Fişi / Test Plung Socket	19
475 129	UK 2,5/10	PEK 2,5	35	490 070	TSK 7 (Ø4)	Test Fişi / Test Plung Socket	19
475 132	UK 4/2	PEK 4	35	490 080	TSK 8 (Ø4)	Test Fişi / Test Plung Socket	18
475 133	UK 4/3	PEK 4	35	490 090	TSK 9 (Ø4)	Test Fişi / Test Plung Socket	18
475 133	UK 4/3	PEK 4	35	492 010	ITK 28 (Ø4)	Test Fişi / Test Plung Socket	19
475 134	UK 4/4	PEK 4	35	492 020	ITK 32 (Ø4)	Test Fişi / Test Plung Socket	19
475 139	UK 4/10	PEK 4	35	495 030	WGD 1	MR 32 - MR 35 (Bej) / MR 32 - MR 35 (Beige)	95
475 142	UK 6/2	PEK 6	35	495 039	WGD 1	MR 32 - MR 35 (Gri) / MR 32 - MR 35 (Grey)	95
475 143	UK 6/3	PEK 6	35	495 040	KD 3	MR 35 (Bej) / MR 35 (Beige)	95
475 144	UK 6/4	PEK 6	35	495 049	KD 3	MR 35 (Gri) / MR 35 (Grey)	95
475 149	UK 6/10	PEK 6	35	495 050	KD 4	MR 35 (Bej) / MR 35 (Beige)	95
475 152	UK 10/2	PEK 10	37	495 059	KD 4	MR 35 (Gri) / MR 35 (Grey)	95
475 153	UK 10/3	PEK 10	36	495 060	KD 5	MR 15 (Bej) / MR 15 (Beige)	95
475 154	UK 10/4	PEK 10	36	495 069	KD 5	MR 15 (Gri) / MR 15 (Grey)	95
475 159	UK 10/10	PEK 10	36	495 090	KD 6	MR 35 (Bej) / MR 35 (Beige)	95
475 162	UK 16/2	PEK 16	37	495 090	KD 6	MR 35 (Gri) / MR 35 (Grey)	95
475 163	UK 16/3	PEK 16	37	495 099	KD 6	MR 35 (Bej) / MR 35 (Beige)	95
475 164	UK 16/4	PEK 16	37	495 099	KD 6	MR 35 (Gri) / MR 35 (Grey)	95
475 169	UK 16/10	PEK 16	37	495 099	KD 6A KAPAK/COVER	KD 6A İÇİN KAPAK/COVER FOR KD 6A	95
475 172	UK 35/2	PEK 35	37	495 100	KD 6A KAPAK/COVER	KD 6A İÇİN KAPAK/COVER FOR KD 6A	95
475 173	UK 35/3	PEK 35	37	495 100	KD 6A	MR 35 (Bej) / MR 35 (Beige)	95
475 174	UK 35/4	PEK 35	37	495 100	KD 6A PIM	KD 6A MUHURLEME PİMİ / SEALING PIN FOR KD 6A	95
475 179	UK 35/10	PEK 35	37	495 109	KD 6A	MR 35 (Gri) / MR 35 (Grey)	95
476 222	UK 2,5/2	YBK 2,5, MVK 2,5	62	495 109	KD 6A PIM	KD 6A MUHURLEME PİMİ / SEALING PIN FOR KD 6A	95
476 223	UK 2,5/3	YBK 2,5, MVK 2,5	62	495 200	KD 6T	MR 35 (Bej) / MR 35 (Beige)	95
476 224	UK 2,5/4	YBK 2,5, MVK 2,5	62	495 209	KD 6T	MR 35 (Gri) / MR 35 (Grey)	95
476 229	UK 2,5/10	YBK 2,5, MVK 2,5	62	496 110	GE	Bej / Beige	34
476 232	UK 4/2	YBK 4, MVK4	63	496 119	GE	Gri / Grey	18
476 233	UK 4/3	YBK 4, MVK4	63	496 120	ME 1-1	Bej / Beige	95
476 233	UK 4/3	YBK 4, MVK4	63	496 129	ME 1-1	Gri/ Grey	95
476 234	UK 4/4	YBK 4, MVK4	63	496 130	ME 1-2	Bej / Beige	95
476 239	UK 4/10	YBK 4, MVK4	63	496 139	ME 1-2	Gri/ Grey	95
476 242	UK 6/2	YBK 6	63	496 140	ME 2-2	Bej / Beige	95
476 243	UK 6/3	YBK 6	63	496 149	ME 2-2	Gri/ Grey	95
476 244	UK 6/4	YBK 6	63	496 210	GE 1	Beyaz / White	34
476 249	UK 6/10	YBK 6	63	496 250	GE 2	Grup Etiketli / Group Marking	18
476 252	UK 10/2	YBK 10	63	496 255	GE 3	Grup Etiketli / Group Marking	37
476 253	UK 10/3	YBK 10	63	498 110	IP 1S	Beyaz / White	34
476 254	UK 10/4	YBK 10	63	498 120	IP 1	Beyaz / White	34
476 259	UK 10/10	YBK 10	63	498 130	IP 2S	Beyaz / White	35
476 262	TKO 2,5/2	AVK 2,5	18	498 140	IP 2	Beyaz / White	35
476 263	TKO 2,5/3	AVK 2,5	18	498 143	IP 3S	İkaz Plakası / Warning Label	37
476 264	TKO 2,5/4	AVK 2,5	18	498 145	IP 3	İkaz Plakası / Warning Label	37
476 269	TKO 2,5/10	AVK 2,5	18	498 160	IP 4S	İkaz Plakası / Warning Label	62
476 272	TKO 4/2	AVK 4	19	498 170	IP 4	İkaz Plakası / Warning Label	62
476 273	TKO 4/3	AVK 4	19	498 300	WGO-UAA	WGO Üst köprü ayırma aparatı / WGO Disconnecting Tool	54
476 274	TKO 4/4	AVK 4	19	500 101	MR 32	Montaj Rayı / Mounting Rail	94
476 279	TKO 4/10	AVK 4	19	500 601	MR 35x7,5	Montaj Rayı / Mounting Rail	94
476 282	TKO 6/2	AVK 6/WGO1/WGO3/WGL	19	500 602	MR 35x7,5	Montaj Rayı / Mounting Rail (Delikli/Slotted)	94
476 283	TKO 6/3	AVK 6/WGO1/WGO3/WGL	19	500 603	MR 35x7,5	Montaj Rayı / Mounting Rail	94
476 284	TKO 6/4	AVK 6/WGO1/WGO3/WGL	19	500 604	MR 35x7,5	Montaj Rayı / Mounting Rail (Delikli/Slotted)	94
476 289	TKO 6/10	AVK 6/WGO1/WGO3/WGL	19	500 605	MR 35x7,5	Montaj Rayı / Mounting Rail	94
476 302	IZUK 6/2	IZUK 6/2 WGO 1 - WGL 1 - WGO3	56	500 606	MR 35x7,5	Montaj Rayı / Mounting Rail	94
476 303	IZUK 6/3	IZUK 6/3 WGO 1 - WGL 1 - WGO3	56	500 607	MR 35x7,5	Montaj Rayı / Mounting Rail (Delikli/Slotted)	94
476 304	IZUK 6/4	IZUK 6/4 WGO 1 - WGL 1 - WGO3	56	500 608	MR 35x7,5	Montaj Rayı / Mounting Rail	94
476 309	IZUK 6/10	IZUK 6/10 WGO 1 - WGL 1 - WGO3	56	500 609	MR 35x7,5	Montaj Rayı / Mounting Rail (Delikli/Slotted)	94
476 309	IZUK 6/10	IZUK 6/10 WGO 1 - WGL 1 - WGO3	56	500 610	MR 35x15	Montaj Rayı / Mounting Rail	94
476 309	IZUK 6/10	IZUK 6/10 WGO 1 - WGL 1 - WGO3	56	500 611	MR 35x15	Montaj Rayı / Mounting Rail (Delikli/Slotted)	94
476 309	IZUK 6/10	IZUK 6/10 WGO 1 - WGL 1 - WGO3	56	500 612	MR 35x15	Montaj Rayı / Mounting Rail	94
476 309	IZUK 6/10	IZUK 6/10 WGO 1 - WGL 1 - WGO3	56	500 613	MR 35x15	Montaj Rayı / Mounting Rail (Delikli/Slotted)	94
476 402	IZUK 10/2	IZUK 10/2 WGO 2N	57	501 101	RT	Ray Taşıyıcı / Mounting Rail Support	94

Тип Type	№ для Заказа Cat. No.	стр. Page	Тип Type	№ для Заказа Cat. No.	стр. Page
505 000	DY 5	0	515 001	KG 1	1
505 001	DY 5	1	515 002	KG 1	2
505 002	DY 5	2	515 003	KG 1	3
505 003	DY 5	3	515 004	KG 1	4
505 004	DY 5	4	515 005	KG 1	5
505 005	DY 5	5	515 006	KG 1	6
505 006	DY 5	6	515 007	KG 1	7
505 007	DY 5	7	515 008	KG 1	8
505 008	DY 5	8	515 009	KG 1	9
505 009	DY 5	9	515 010	KG 1	A
505 010	DY 5	10	515 011	KG 1	B
505 020	DY 5	1-10	515 012	KG 1	C
505 021	DY 5	11-20	515 013	KG 1	D
505 022	DY 5	21-30	515 014	KG 1	E
505 023	DY 5	31-40	515 015	KG 1	F
505 024	DY 5	41-50	515 016	KG 1	G
505 030	DY 5	10-100	515 017	KG 1	H
505 040	DY 5	1-50	515 018	KG 1	I
505 041	DY 5	51-100	515 019	KG 1	J
505 042	DY 5	101-150	515 020	KG 1	K
505 043	DY 5	151-200	515 021	KG 1	L
505 044	DY 5	201-250	515 022	KG 1	M
505 045	DY 5	251-300	515 023	KG 1	N
505 046	DY 5	301-350	515 024	KG 1	O
505 047	DY 5	351-400	515 025	KG 1	P
505 048	DY 5	401-450	515 026	KG 1	Q
505 049	DY 5	451-500	515 027	KG 1	R
505 050	DY 5	501-550	515 030	KG 1	U
505 051	DY 5	551-600	515 031	KG 1	V
505 052	DY 5	601-650	515 032	KG 1	W
505 053	DY 5	651-700	515 033	KG 1	X
505 054	DY 5	701-750	515 034	KG 1	Y
505 055	DY 5	751-800	515 035	KG 1	Z
505 056	DY 5	801-850	515 040	KG 1	Mp
505 057	DY 5	851-900	515 041	KG 1	S
505 058	DY 5	901-950	515 042	KG 1	T
505 059	DY 5	951-999	515 043	KG 1	+
505 060	DY 5	A	515 044	KG 1	-
505 061	DY 5	B	515 045	KG 1	⊥
505 062	DY 5	C	515 046	KG 1	(
505 063	DY 5	D	515 047	KG 1	.
505 064	DY 5	E	515 048	KG 1	.
505 065	DY 5	F	516 000	KG 2	/
505 066	DY 5	G	516 001	KG 2	1
505 067	DY 5	H	516 002	KG 2	2
505 068	DY 5	I	516 003	KG 2	3
505 069	DY 5	J	516 004	KG 2	4
505 070	DY 5	K	516 005	KG 2	5
505 071	DY 5	L	516 006	KG 2	6
505 072	DY 5	M	516 007	KG 2	7
505 073	DY 5	N	516 008	KG 2	8
505 074	DY 5	O	516 009	KG 2	9
505 075	DY 5	P	516 010	KG 2	A
505 076	DY 5	Q	516 011	KG 2	B
505 077	DY 5	R	516 012	KG 2	C
505 078	DY 5	S	516 013	KG 2	D
505 079	DY 5	T	516 014	KG 2	E
505 080	DY 5	U	516 015	KG 2	F
505 081	DY 5	V	516 016	KG 2	G
505 082	DY 5	W	516 017	KG 2	H
505 083	DY 5	X	516 018	KG 2	I
505 084	DY 5	Y	516 019	KG 2	J
505 085	DY 5	Z	516 020	KG 2	K
505 090	DY 5	L1	516 021	KG 2	L
505 091	DY 5	L2	516 022	KG 2	M
505 092	DY 5	L3	516 023	KG 2	N
505 093	DY 5	R S T N	516 024	KG 2	O
505 094	DY 5	Mp	516 025	KG 2	P
505 095	DY 5	+	516 026	KG 2	Q
505 096	DY 5	-	516 027	KG 2	R
505 097	DY 5	⊥	516 030	KG 2	U
505 201	DY 10/6.5	1-10	516 031	KG 2	V
505 202	DY 10/6.5	11-20	516 032	KG 2	W
505 203	DY 10/6.5	21-30	516 033	KG 2	X
505 204	DY 10/6.5	31-40	516 034	KG 2	Y
505 205	DY 10/6.5	41-50	516 035	KG 2	Z
505 206	DY 10/6.5	51-60	516 040	KG 2	Mp
505 207	DY 10/6.5	61-70	516 041	KG 2	S
505 208	DY 10/6.5	71-80	516 042	KG 2	T
505 209	DY 10/6.5	81-90	516 043	KG 2	+
505 210	DY 10/6.5	91-100	516 044	KG 2	-
505 310	DG 10/5	Baskısız / Without print	516 045	KG 2	⊥
505 320	DG 10/6	Baskısız / Without print	516 046	KG 2	(
505 330	DG 6/5	Baskısız / Without print	516 047	KG 2	.
505 340	DG 7/5	TRV için Baskısız / For TRV Without print	516 048	KG 2	/
505 380	DG 10/5 T	Baskısız / Without print	517 000	KE 1	0
505 390	DG 10/6 T	Baskısız / Without print	517 001	KE 1	1
505 410	DG 10/8	Baskısız / Without print	517 002	KE 1	2
505 650	DYO 5	Özel Baskılı / Special Print	517 003	KE 1	3
505 710	DO 10/5	Özel Baskılı / Special print	517 004	KE 1	4
505 720	DO 10/6.5	Özel Baskılı / Special print	517 005	KE 1	5
505 850	DB 5	Baskısız / Without print	517 006	KE 1	6
505 910	DB 10/5	Baskısız / Without print	517 007	KE 1	7
505 915	DB 10/6	Baskısız / Without print	517 008	KE 1	8
505 920	DB 10/6.5	Baskısız / Without print	517 009	KE 1	9
510 110	K 1	Kablo Kroşesi / Cable Clamp	517 010	KE 1	A
510 120	K 2	Kablo Kroşesi / Cable Clamp	517 011	KE 1	B
510 130	K 3	Kablo Kroşesi / Cable Clamp	517 012	KE 1	C
510 500	KR 1	Kroşe Rayı / Cable Clamp Rail	517 013	KE 1	D
515 000	KG 1	0	517 014	KE 1	E

Тип Type	№ для Заказа Cat. No.		стр. Page	Тип Type	№ для Заказа Cat. No.		стр. Page
517 015	KE 1	F	93	519 029	KE 3	T	93
517 016	KE 1	G	93	519 030	KE 3	U	93
517 017	KE 1	H	93	519 031	KE 3	V	93
517 018	KE 1	I	93	519 032	KE 3	W	93
517 019	KE 1	J	93	519 033	KE 3	X	93
517 020	KE 1	K	93	519 034	KE 3	Y	93
517 021	KE 1	L	93	519 035	KE 3	Z	93
517 022	KE 1	M	93	519 040	KE 3	Mp	93
517 023	KE 1	N	93	519 043	KE 3	+	93
517 024	KE 1	O	93	519 044	KE 3	-	93
517 025	KE 1	P	93	519 045	KE 3	⊥	93
517 026	KE 1	Q	93	519 046	KE 3	(93
517 027	KE 1	R	93	519 047	KE 3	.	93
517 028	KE 1	S	93	519 048	KE 3	/	93
517 029	KE 1	T	93	519 51X	KEB1	Baskısz / Without print	93
517 030	KE 1	U	93	519 52X	KEB2	Baskısz / Without print	93
517 031	KE 1	V	93	519 53X	KEB3	Baskısz / Without print	93
517 032	KE 1	W	93	520 110	KBE 1	Kablo Etiketi / Cable Marker	94
517 033	KE 1	X	93	520 120	KBE 2	Kablo Etiketi / Cable Marker	94
517 034	KE 1	Y	93	525 100	KUB 1	Kumanda Barası / Busbar	90
517 035	KE 1	Z	93	525 101	KUB 1/2	Kumanda Barası / Busbar	90
517 040	KE 1	Mp	93	525 200	KUB 2	Kumanda Barası / Busbar	90
517 043	KE 1	+	93	525 201	KUB 2/2	Kumanda Barası / Busbar	90
517 044	KE 1	-	93	525 300	KUB 3	Kumanda Barası / Busbar	90
517 045	KE 1	⊥	93	525 350	KUB 3	Kumanda Barası / Busbar	90
517 046	KE 1	(93	525 361	BK 4	Bara Klemensi / Clamping Yokes	91
517 047	KE 1	.	93	525 362	BK 10	Bara Klemensi / Clamping Yokes	91
517 048	KE 1	/	93	525 362	BK 4	Bara Klemensi / Clamping Yokes	91
518 000	KE 2	0	93	525 363	BK 35	Bara Klemensi / Clamping Yokes	91
518 001	KE 2	1	93	525 363	BK 35	Bara Klemensi / Clamping Yokes	91
518 002	KE 2	2	93	525 371	IBK 4	Mavi / Blue	91
518 003	KE 2	3	93	525 372	IBK 10	Mavi / Blue	91
518 004	KE 2	4	93	525 373	IBK 35	Mavi / Blue	91
518 005	KE 2	5	93	525 381	IBK 4	Yeşil - Sarı / Green - Yellow	91
518 006	KE 2	6	93	525 382	IBK 10	Yeşil - Sarı / Green - Yellow	91
518 007	KE 2	7	93	525 383	IBK 35	Yeşil - Sarı / Green - Yellow	91
518 008	KE 2	8	93	525 400	PCY NB	PCY Tip Nötr Barası / Neutral Bus Bar	84
518 009	KE 2	9	93	528 110	BM	Bara Mesnedi / Busbar Support Block	90
518 010	KE 2	A	93	532094B	YKB 94	2,5x94 mm. Beyaz / White	96
518 011	KE 2	B	93	532094B	YKB 94	2,5x94 mm. Beyaz / White	96
518 012	KE 2	C	93	532094S	YKB 94	2,5x94 mm. Siyah / Black	96
518 013	KE 2	D	93	532094S	YKB 94	2,5x94 mm. Siyah / Black	96
518 014	KE 2	E	93	532100B	YKB 100	2,5x100 mm. Beyaz / White	96
518 015	KE 2	F	93	532100S	YKB 100	2,5x100 mm. Siyah / Black	96
518 016	KE 2	G	93	532142B	YKB 142	2,5x142 mm. Beyaz / White	96
518 017	KE 2	H	93	532142S	YKB 142	2,5x142 mm. Siyah / Black	96
518 018	KE 2	I	93	532203B	YKB 203	2,5x142 mm. Beyaz / White	96
518 019	KE 2	J	93	532203S	YKB 203	2,5x142 mm. Siyah / Black	96
518 020	KE 2	K	93	533150B	YKB 150	3,6x150 mm. Beyaz / White	96
518 021	KE 2	L	93	533150S	YKB 150	3,6x150 mm. Siyah / Black	96
518 022	KE 2	M	93	533250B	YKB 250	3,6x250 mm. Beyaz / White	96
518 023	KE 2	N	93	533250S	YKB 250	3,6x250 mm. Siyah / Black	96
518 024	KE 2	O	93	533292B	YKB 292	3,6x292 mm. Beyaz / White	96
518 025	KE 2	P	93	533292S	YKB 292	3,6x292 mm. Siyah / Black	96
518 026	KE 2	Q	93	533368B	YKB 368	3,6x368 mm. Beyaz / White	96
518 027	KE 2	R	93	533368S	YKB 368	3,6x368 mm. Siyah / Black	96
518 028	KE 2	S	93	534120B	YKB 120	4,8x120 mm. Beyaz / White	96
518 029	KE 2	T	93	534120S	YKB 120	4,8x120 mm. Siyah / Black	96
518 030	KE 2	U	93	534190B	YKB 190	4,8x190 mm. Beyaz / White	96
518 031	KE 2	V	93	534190S	YKB 190	4,8x190 mm. Siyah / Black	96
518 032	KE 2	W	93	534368B	YKB 368	4,8x368 mm. Beyaz / White	96
518 033	KE 2	X	93	534368S	YKB 368	4,8x368 mm. Siyah / Black	96
518 034	KE 2	Y	93	537300B	YKB 300	7,6x300 mm. Beyaz / White	96
518 035	KE 2	Z	93	537300S	YKB 300	7,6x300 mm. Siyah / Black	96
518 040	KE 2	Mp	93	537380B	YKB 380	7,6x380 mm. Beyaz / White	96
518 043	KE 2	+	93	537380S	YKB 380	7,6x380 mm. Siyah / Black	96
518 044	KE 2	-	93	538450B	YKB 450	8,0x450 mm. Beyaz / White	96
518 045	KE 2	⊥	93	538450S	YKB 450	8,0x450 mm. Siyah / Black	96
518 046	KE 2	(93	538450S	YKB 450	8,0x450 mm. Siyah / Black	96
518 047	KE 2	.	93	539762B	YKB 762	9,0x762 mm. Beyaz / White	96
518 048	KE 2	/	93	539762B	YKB 762	9,0x762 mm. Beyaz / White	96
519 000	KE 3	0	93	539762S	YKB 762	9,0x762 mm. Siyah / Black	96
519 001	KE 3	1	93	539762S	YKB 762	9,0x762 mm. Siyah / Black	96
519 002	KE 3	2	93	541210B	YK 1	Beyaz / White	97
519 003	KE 3	3	93	541210S	YK 1	Siyah / Black	97
519 004	KE 3	4	93	541280B	YK 2	Beyaz / White	97
519 005	KE 3	5	93	541280S	YK 2	Siyah / Black	97
519 006	KE 3	6	93	542110B	VK 1	Beyaz / White	97
519 007	KE 3	7	93	542110S	VK 1	Siyah / Black	97
519 008	KE 3	8	93	542120B	VK 2	Beyaz / White	97
519 009	KE 3	9	93	542120S	VK 2	Siyah / Black	97
519 010	KE 3	A	93	542130B	VK 3	Beyaz / White	97
519 011	KE 3	B	93	542130S	VK 3	Siyah / Black	97
519 012	KE 3	C	93	553 010	KKC 2530	25x30 (HVD 1) KABLO KANALI / Wiring Duct	103
519 013	KE 3	D	93	553 011	KKC 2540	25x40 (HVD 2) KABLO KANALI / Wiring Duct	103
519 014	KE 3	E	93	553 012	KKC 2560	25x60 (HVD 6) KABLO KANALI / Wiring Duct	103
519 015	KE 3	F	93	553 013	KKC 4040	40x40 (HVD 4) KABLO KANALI / Wiring Duct	103
519 016	KE 3	G	93	553 014	KKC 4060	40x60 (HVD 7) KABLO KANALI / Wiring Duct	103
519 017	KE 3	H	93	553 015	KKC 4080	40x80 (HVD 9.7) KABLO KANALI / Wiring Duct	103
519 018	KE 3	I	93	553 016	KKC 6040	60x40 (HVD 5) KABLO KANALI / Wiring Duct	103
519 019	KE 3	J	93	553 017	KKC 6060	60x60 (HVD 8) KABLO KANALI / Wiring Duct	103
519 020	KE 3	K	93	553 018	KKC 6080	60x80 (HVD 9.8) KABLO KANALI / Wiring Duct	103
519 021	KE 3	L	93	553 019	KKC 8060	80x60 (HVD 9) KABLO KANALI / Wiring Duct	103
519 022	KE 3	M	93	553 020	KKC 8080	80x80 (HVD 10) KABLO KANALI / Wiring Duct	103
519 023	KE 3	N	93	553 021	KKC 1006	100x60 (HVD 9.5) KABLO KANALI / Wiring Duct	103
519 024	KE 3	O	93	553 022	KKC 1008	100x80 (HVD 10.5) KABLO KANALI / Wiring Duct	103
519 025	KE 3	P	93	553 023	KKC 1206	120x60 (HVD 9.6) KABLO KANALI / Wiring Duct	103
519 026	KE 3	Q	93	553 024	KKC 1208	120x80 (HVD 11) KABLO KANALI / Wiring Duct	103
519 027	KE 3	R	93	553 050	KKK 25	25mm KANAL KAPAGI / Wiring Ducts Cover	103
519 028	KE 3	S	93	553 051	KKK 40	40mm KANAL KAPAGI / Wiring Ducts Cover	103

Тип Type	№ для Заказа Cat. No.	стр. Page	Тип Type	№ для Заказа Cat. No.	стр. Page		
553 052	KKK 60	60mm KANAL KAPAGI / Wiring Ducts Cover	103	620 110	RN 11	Pirinç Rakor / Brass Cable Gland	102
553 053	KKK 80	80mm KANAL KAPAGI / Wiring Ducts Cover	103	620 135	RN 13,5	Pirinç Rakor / Brass Cable Gland	102
553 100	KKT 4040	40x40 KABLO TUTUCU / Wiring Retainer	103	620 160	RN 16	Pirinç Rakor / Brass Cable Gland	102
553 101	KKT 4065	40x65 KABLO TUTUCU / Wiring Retainer	103	620 210	RN 21	Pirinç Rakor / Brass Cable Gland	102
553 102	KKT 6565	65x65 KABLO TUTUCU / Wiring Retainer	103	620 290	RN 29	Pirinç Rakor / Brass Cable Gland	102
553 103	KKT 2040	20x40 KABLO TUTUCU / Wiring Retainer	103	620 360	RN 36	Pirinç Rakor / Brass Cable Gland	102
570 010	IKY 0.50/8	Turuncu / Orange	99	620 420	RN 42	Pirinç Rakor / Brass Cable Gland	102
570 020	IKY 0.75/8	Beyaz / White	99	621 090	RK 9	Keleççeli Pirinç Rakor / Brass Cable Gland with Clamp	102
570 030	IKY 1.0/8	Sarı / Yellow	99	621 110	RK 11	Keleççeli Pirinç Rakor / Brass Cable Gland with Clamp	102
570 040	IKY 1.5/8	Kırmızı / Red	99	621 135	RK 13,5	Keleççeli Pirinç Rakor / Brass Cable Gland with Clamp	102
570 050	IKY 2.5/8	Mavi / Blue	99	621 160	RK 16	Keleççeli Pirinç Rakor / Brass Cable Gland with Clamp	102
570 060	IKY 4.0/9	Gri / Grey	99	621 210	RK 21	Keleççeli Pirinç Rakor / Brass Cable Gland with Clamp	102
570 070	IKY 6.0/12	Siyah / Black	99	621 290	RK 29	Keleççeli Pirinç Rakor / Brass Cable Gland with Clamp	102
570 080	IKY 10/12	Fildişi / Ivory	99	621 360	RK 36	Keleççeli Pirinç Rakor / Brass Cable Gland with Clamp	102
570 090	IKY 16/12	Yeşil / Green	99	621 420	RK 42	Keleççeli Pirinç Rakor / Brass Cable Gland with Clamp	102
570 100	IKY 25/16	Kahve / Brown	99	622 090	RU 9	Pirinç Rakor Uzatması / Brass Enlarger	102
570 110	IKY 35/25	Bej / Beige	99	622 110	RU 11	Pirinç Rakor Uzatması / Brass Enlarger	102
570 120	IKY 50/20	Zeytin / Olive	99	622 135	RU 13,5	Pirinç Rakor Uzatması / Brass Enlarger	102
571 010	KY 0.50/10	İzolesiz Kablo Yüksükleri / End Sleeves	99	622 160	RU 16	Pirinç Rakor Uzatması / Brass Enlarger	102
571 020	KY 0.75/10	İzolesiz Kablo Yüksükleri / End Sleeves	99	622 210	RU 21	Pirinç Rakor Uzatması / Brass Enlarger	102
571 030	KY 1.0/10	İzolesiz Kablo Yüksükleri / End Sleeves	99	622 290	RU 29	Pirinç Rakor Uzatması / Brass Enlarger	102
571 040	KY 1.5/10	İzolesiz Kablo Yüksükleri / End Sleeves	99	622 360	RU 36	Pirinç Rakor Uzatması / Brass Enlarger	102
571 050	KY 2.5/12	İzolesiz Kablo Yüksükleri / End Sleeves	99	622 420	RU 42	Pirinç Rakor Uzatması / Brass Enlarger	102
571 060	KY 4/12	İzolesiz Kablo Yüksükleri / End Sleeves	99	625 090	RCA 9	Rakor Contası / Gland Seal	102
571 070	KY 6/12	İzolesiz Kablo Yüksükleri / End Sleeves	99	625 110	RCA 11	Rakor Contası / Gland Seal	102
571 080	KY 10/12	İzolesiz Kablo Yüksükleri / End Sleeves	99	625 135	RCA 13,5	Rakor Contası / Gland Seal	102
571 090	KY 16/12	İzolesiz Kablo Yüksükleri / End Sleeves	99	625 135	RCB 13,5	Rakor Contası / Gland Seal	102
572 010	IKY 2x0.50	Turuncu / Orange	99	625 160	RCA 16	Rakor Contası / Gland Seal	102
572 020	IKY 2x0.75	Beyaz / White	99	625 210	RCA 21	Rakor Contası / Gland Seal	102
572 030	IKY 2x1.0	Sarı / Yellow	99	625 290	RCA 29	Rakor Contası / Gland Seal	102
572 040	IKY 2x1.5	Kırmızı / Red	99	625 360	RCA 36	Rakor Contası / Gland Seal	102
572 050	IKY 2x2.5	Mavi / Blue	99	625 420	RCA 42	Rakor Contası / Gland Seal	102
572 060	IKY 2x4	Gri / Grey	99	626 090	RCB 9	Rakor Contası / Gland Seal	102
572 070	IKY 2x6	Siyah / Black	99	626 110	RCB 11	Rakor Contası / Gland Seal	102
572 080	IKY 2x10	Fildişi / Ivory	99	626 160	RCB 16	Rakor Contası / Gland Seal	102
572 090	IKY 2x16	Yeşil / Green	99	626 210	RCB 21	Rakor Contası / Gland Seal	102
590 010	KYK-301	Faston Kablo Pabucu (Yuvarlak Uçlu) / Insulated Terminal (Ring type)	100	626 290	RCB 29	Rakor Contası / Gland Seal	102
590 011	KYK-351	Faston Kablo Pabucu (Yuvarlak Uçlu) / Insulated Terminal (Ring type)	100	626 360	RCB 36	Rakor Contası / Gland Seal	102
590 012	KYK-401	Faston Kablo Pabucu (Yuvarlak Uçlu) / Insulated Terminal (Ring type)	100	626 420	RCB 42	Rakor Contası / Gland Seal	102
590 013	KYK-501	Faston Kablo Pabucu (Yuvarlak Uçlu) / Insulated Terminal (Ring type)	100	630 110	RR 11	Kauçuk Rakor / Rubber Gland	102
590 014	KYK-601	Faston Kablo Pabucu (Yuvarlak Uçlu) / Insulated Terminal (Ring type)	100	630 135	RR 13,5	Kauçuk Rakor / Rubber Gland	102
590 015	KYK-801	Faston Kablo Pabucu (Yuvarlak Uçlu) / Insulated Terminal (Ring type)	100	630 160	RR 16	Kauçuk Rakor / Rubber Gland	102
590 020	KYK-302	Faston Kablo Pabucu (Yuvarlak Uçlu) / Insulated Terminal (Ring type)	100	630 210	RR 21	Kauçuk Rakor / Rubber Gland	102
590 021	KYK-402	Faston Kablo Pabucu (Yuvarlak Uçlu) / Insulated Terminal (Ring type)	100	630 290	RR 29	Kauçuk Rakor / Rubber Gland	102
590 022	KYK-502	Faston Kablo Pabucu (Yuvarlak Uçlu) / Insulated Terminal (Ring type)	100	630 360	RR 36	Kauçuk Rakor / Rubber Gland	102
590 023	KYK-602	Faston Kablo Pabucu (Yuvarlak Uçlu) / Insulated Terminal (Ring type)	100	630 420	RR 42	Kauçuk Rakor / Rubber Gland	102
590 024	KYK-802	Faston Kablo Pabucu (Yuvarlak Uçlu) / Insulated Terminal (Ring type)	100	631 070	MG-PG7	Metal PG Rakor / Metal PG Gland	102
590 025	KYK-1002	Faston Kablo Pabucu (Yuvarlak Uçlu) / Insulated Terminal (Ring type)	100	631 090	MG-PG9	Metal PG Rakor / Metal PG Gland	102
590 030	KYK-406	Faston Kablo Pabucu (Yuvarlak Uçlu) / Insulated Terminal (Ring type)	100	631 110	MG-PG11	Metal PG Rakor / Metal PG Gland	102
590 031	KYK-506	Faston Kablo Pabucu (Yuvarlak Uçlu) / Insulated Terminal (Ring type)	100	631 135	MG-PG13,5	Metal PG Rakor / Metal PG Gland	102
590 032	KYK-606	Faston Kablo Pabucu (Yuvarlak Uçlu) / Insulated Terminal (Ring type)	100	631 160	MG-PG16	Metal PG Rakor / Metal PG Gland	102
590 033	KYK-806	Faston Kablo Pabucu (Yuvarlak Uçlu) / Insulated Terminal (Ring type)	100	631 210	MG-PG21	Metal PG Rakor / Metal PG Gland	102
590 034	KYK-1006	Faston Kablo Pabucu (Yuvarlak Uçlu) / Insulated Terminal (Ring type)	100	631 290	MG-PG29	Metal PG Rakor / Metal PG Gland	102
590 035	KYK-1206	Faston Kablo Pabucu (Yuvarlak Uçlu) / Insulated Terminal (Ring type)	100	631 360	MG-PG36	Metal PG Rakor / Metal PG Gland	102
591 010	KCK-301	Faston Kablo Pabucu (Çatal Uçlu) / Insulated Terminal (Fork type)	100	631 420	MG-PG42	Metal PG Rakor / Metal PG Gland	102
591 011	KCK-351	Faston Kablo Pabucu (Çatal Uçlu) / Insulated Terminal (Fork type)	100	631 480	MG-PG48	Metal PG Rakor / Metal PG Gland	102
591 012	KCK-401	Faston Kablo Pabucu (Çatal Uçlu) / Insulated Terminal (Fork type)	100	632 070	MG-M12	Metal Metrik Rakor / Metal Metric	102
591 013	KCK-501	Faston Kablo Pabucu (Çatal Uçlu) / Insulated Terminal (Fork type)	100	632 090	MG-M16	Metal Metrik Rakor / Metal Metric	102
591 014	KCK-601	Faston Kablo Pabucu (Çatal Uçlu) / Insulated Terminal (Fork type)	100	632 110	MG-M20	Metal Metrik Rakor / Metal Metric	102
591 021	KCK-352	Faston Kablo Pabucu (Çatal Uçlu) / Insulated Terminal (Fork type)	100	632 135	MG-M25	Metal Metrik Rakor / Metal Metric	102
591 022	KCK-402	Faston Kablo Pabucu (Çatal Uçlu) / Insulated Terminal (Fork type)	100	632 160	MG-M32	Metal Metrik Rakor / Metal Metric	102
591 023	KCK-502	Faston Kablo Pabucu (Çatal Uçlu) / Insulated Terminal (Fork type)	100	632 210	MG-M40	Metal Metrik Rakor / Metal Metric	102
591 024	KCK-602	Faston Kablo Pabucu (Çatal Uçlu) / Insulated Terminal (Fork type)	100	632 290	MG-M50	Metal Metrik Rakor / Metal Metric	102
591 030	KCK-406	Faston Kablo Pabucu (Çatal Uçlu) / Insulated Terminal (Fork type)	100	632 360	MG-M63	Metal Metrik Rakor / Metal Metric	102
591 031	KCK-506	Faston Kablo Pabucu (Çatal Uçlu) / Insulated Terminal (Fork type)	100	307 100	PYK 2,5	Bej / Beige	62
591 032	KCK-606	Faston Kablo Pabucu (Çatal Uçlu) / Insulated Terminal (Fork type)	100	307 101	PYK 2,5	Mavi / Blue	62
592 010	KIK 1/1.5	Faston Kablo Pabucu (İğne Uçlu) / Insulated Terminal (Pinconnectors)	101	307 109	PYK 2,5	Gri / Grey	62
592 020	KIK 1/2.5	Faston Kablo Pabucu (İğne Uçlu) / Insulated Terminal (Pinconnectors)	101	307 110	PYK 4	Bej / Beige	63
592 030	KIK 6	Faston Kablo Pabucu (İğne Uçlu) / Insulated Terminal (Pinconnectors)	101	307 111	PYK 4	Mavi / Blue	63
593 010	KFD-1288	Faston Kablo Pabucu (Dişi) / Insulated Terminal (Female disconnect)	100	307 119	PYK 4	Gri / Grey	63
593 011	KFD-1488	Faston Kablo Pabucu (Dişi) / Insulated Terminal (Female disconnect)	100	307 220	PYK 4E	Bej / Beige	67
593 012	KFD-1638	Faston Kablo Pabucu (Dişi) / Insulated Terminal (Female disconnect)	100	307 229	PYK 4E	Gri / Grey	67
593 020	KFD-2488	Faston Kablo Pabucu (Dişi) / Insulated Terminal (Female disconnect)	100	307 240	PYK 4S (5x20)	Bej / Beige	70
593 021	KFD-2638	Faston Kablo Pabucu (Dişi) / Insulated Terminal (Female disconnect)	100	307 245	PYK 4S (5x20)	Siyah / Black	70
593 030	KFD-5638	Faston Kablo Pabucu (Dişi) / Insulated Terminal (Female disconnect)	100	307 249	PYK 4S (5x20)	Gri / Grey	70
594 010	KFE-1288	Faston Kablo Pabucu / Insulated Terminal	101	307 250	PYK 4SLD 24V DC (5x20)	Bej / Beige	71
594 011	KFE-1488	Faston Kablo Pabucu / Insulated Terminal	101	307 259	PYK 4SLD 24V DC (5x20)	Gri / Grey	71
594 012	KFE-1638	Faston Kablo Pabucu / Insulated Terminal	101	307 260	PYK 4SLD 220V AC (5x20)	Bej / Beige	71
594 020	KFE-2488	Faston Kablo Pabucu / Insulated Terminal	101	307 269	PYK 4SLD 220V AC (5x20)	Gri / Grey	71
594 021	KFE-2638	Faston Kablo Pabucu / Insulated Terminal	101	307 270	PYK 4-2F	Bej / Beige	71
594 030	KFE-5638	Faston Kablo Pabucu / Insulated Terminal	101	307 271	PYK 4-2F	Mavi / Blue	71
595 010	IKFD-1288	Faston Kablo Pabucu / Insulated Terminal	101	307 279	PYK 4-2F	Gri / Grey	71
595 011	IKFD-1488	Faston Kablo Pabucu / Insulated Terminal	101	307 280	PYK 4S (5x25)	Bej / Beige	71
595 012	IKFD-1638	Faston Kablo Pabucu / Insulated Terminal	101	307 289	PYK 4S (5x25)	Gri / Grey	71
595 020	IKFD-2488	Faston Kablo Pabucu / Insulated Terminal	101	307 290	PYK 4SLD 24V DC (5x25)	Bej / Beige	71
595 021	IKFD-2638	Faston Kablo Pabucu / Insulated Terminal	101	307 299	PYK 4SLD 24V DC (5x25)	Gri / Grey	71
595 030	IKFD-5638	Faston Kablo Pabucu / Insulated Terminal	101	307 300	PYK 4SLD 220V AC (5x25)	Bej / Beige	71
596 010	KPB-1638	Faston Kablo Pabucu / Insulated Terminal	101	307 309	PYK 4SLD 220V AC (5x25)	Gri / Grey	71
596 020	KPB-2638	Faston Kablo Pabucu / Insulated Terminal	101	307 310	PYK 4I (6,35x31,75)	Bej / Beige	71
596 030	KPB-5638	Faston Kablo Pabucu / Insulated Terminal	101	307 319	PYK 4I (6,35x31,75)	Gri / Grey	71
597 010	KME-251	Ek Muflar / Insulated Terminal	101	307 320	PYK 4ILD 24V DC (6,35x31,75)	Bej / Beige	71
597 020	KME-252	Ek Muflar / Insulated Terminal	101	307 329	PYK 4ILD 24V DC (6,35x31,75)	Gri / Grey	71
597 030	KME-256	Ek Muflar / Insulated Terminal	101	307 330	PYK 4ILD 220V AC (6,35x31,75)	Bej / Beige	71
598 010	KMT-1040	Faston Kablo Pabucu / Insulated Terminal	101	307 339	PYK 4ILD 220V AC (6,35x31,75)	Gri / Grey	71
598 020	KMT-2050	Faston Kablo Pabucu / Insulated Terminal	101	307 120	PYK 6	Bej / Beige	63
598 030	KMT-5050	Faston Kablo Pabucu / Insulated Terminal	101	307 129	PYK 6	Gri / Grey	63
599 010	KFT-1040	Faston Kablo Pabucu / Insulated Terminal	101	307 130	PYK 10	Bej / Beige	63
599 020	KFT-2050	Faston Kablo Pabucu / Insulated Terminal	101	307 139	PYK 10	Gri / Grey	63
599 030	KFT-5050	Faston Kablo Pabucu / Insulated Terminal	101	307 170	PYK 2,5-2F	Bej / Beige	66
620 090	RN 9	Pirinç Rakor / Brass Cable Gland	102	307 179	PYK 2,5-2F	Gri / Grey	66

Тип Type	№ для Заказа Cat. No.	стр. Page	Тип Type	№ для Заказа Cat. No.	стр. Page
307 180	PYK 2,5-2FT	Bej / Beige			69
307 189	PYK 2,5-2FT	Gri / Grey			69
307 190	PYK 2,5-3F	Bej / Beige			68
307 199	PYK 2,5-3F	Gri / Grey			68
307 200	PYK 2,5-3FT	Bej / Beige			69
307 219	PYK 2,5-3FT	Gri / Grey			69
307 230	PYK 2,5-2FK	Bej / Beige			67
307 239	PYK 2,5-2FK	Gri / Grey			67
307 240	PYK 2,5-2FLD 24V DC	Bej / Beige			67
307 249	PYK 2,5-2FLD 24V DC	Gri / Grey			67
307 250	PYK 2,5-2FLD 220V AC	Bej / Beige			67
307 259	PYK 2,5-2FLD 220V AC	Gri / Grey			67
336 500	PYK 2,5T	Yeşil / Green			64
336 510	PYK 4T	Yeşil / Green			65
336 520	PYK 6T	Yeşil / Green			65
336 530	PYK 10T	Yeşil / Green			65
446 442	NPP / PYK 2,5	Yeşil / Green			62
446 449	NPP / PYK 2,5	Gri / Grey			62
446 450	NPP / PYK 4	Bej / Beige			63
446 452	NPP / PYK 4	Yeşil / Green			63
446 459	NPP / PYK 4	Gri / Grey			63
446 550	NPP / PYK 4E	Bej / Beige			67
446 559	NPP / PYK 4E	Gri / Grey			67
446 570	NPP / PYK 4-2F	Bej / Beige			67
446 571	NPP / PYK 4-2F	Mavi / Blue			67
446 579	NPP / PYK 4-2F	Gri / Grey			67
446 460	NPP / PYK 6	Bej / Beige			63
446 462	NPP / PYK 6	Yeşil / Green			63
446 469	NPP / PYK 6	Gri / Grey			63
446 470	NPP / PYK 10	Bej / Beige			63
446 472	NPP / PYK 10	Yeşil / Green			63
446 479	NPP / PYK 10	Gri / Grey			63
446 510	NPP / PYK 2,5-2F	Bej / Beige			66
446 519	NPP / PYK 2,5-2F	Gri / Grey			66
446 520	NPP / PYK 2,5-2FT	Bej / Beige			69
446 529	NPP / PYK 2,5-2FT	Gri / Grey			69
446 530	NPP / PYK 2,5-3FT	Bej / Beige			69
446 539	NPP / PYK 2,5-3FT	Gri / Grey			69
505 430	DG 10x10 (BASKISIZ)	Baskısız / Without print			102
505 440	DO 10x10 (OZEL BASKILI)	Ozel Baskılı / Special print			102